

PRO-C[®]

Programmateurs d'irrigation
résidentiels et municipaux

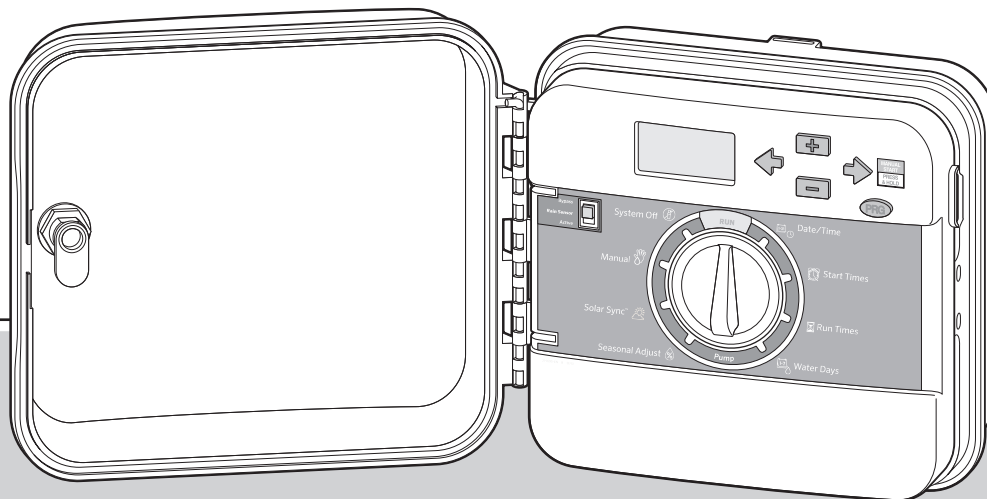

Série PCC

6 et 12 stations

Modèles d'intérieur/extérieur

Manuel de l'utilisateur et instructions d'installation

Hunter[®]

Table des matières

Introduction et Installation

- 3 Caractéristiques
- 4 Composants du Pro-C
- 8 Montage mural du programmeur
- 9 Connexion de l'alimentation secteur
- 10 Connexion des fils de station
- 11 Connexion de la pile
- 12 Connexion d'une électrovanne principale
- 13 Connexion d'un relais de démarrage de pompe
- 14 Connexion d'une sonde météo Hunter de type « Clik »
- 16 Connexion d'une télécommande Hunter
- 18 Connexion à une sonde Solar Sync Hunter

Programmation du programmeur

- 19 Réglage de la date et de l'heure
- 20 Réglage du départ d cycle d'arrosage
- 21 Réglage du temps d'arrosage des stations
- 22 Réglage des jours d'arrosage
- 24 Options de fonctionnement du système d'irrigation
- 26 Utilisation du PRO-C pour faire fonctionner l'éclairage extérieur

Fonctions avancées

- 28 Réglage du fonctionnement de la pompe/ de l'électrovanne principale
- 28 Arrêt d'arrosage programmable
- 28 Réglage de jours d'arrêt spécifiques

Fonctions cachées

- 29 Personnalisation de programme
- 29 Délai programmable entre les stations
- 30 Désactivation de la sonde programmable
- 31 Calculateur du temps d'arrosage total
- 31 Mémoire de programme Easy Retrieve
- 32 Délai Solar Sync
- 33 Arrosage et ré-essuyage
- 35 Procédure Quick Check de Hunter
- 35 Effacement de la mémoire/réinitialisation du programmeur
- 35 Hiverner votre système

Guide de dépannage

- 36 Problèmes, causes et solutions

Caractéristiques

Caractéristiques de fonctionnement

- **Temps d'arrosage des stations :** 1 minute à 6 heures pour les programmes A, B et C
- **Heures de démarrage :** 4 par jour, par programme pour max. 12 départs quotidiens
- **Jours d'arrosage :** calendrier de 7 jours, intervalle d'arrosage jusqu'à 31 jours ou programmation par jours pairs ou impairs, grâce à l'horloge/calendrier 365 jours

Caractéristiques électriques

- **Entrée de transformateur :** 120 V c.a., 60 Hz (230 Vc.a., 50/60 Hz, modèles internationaux)
- **Sortie de transformateur :** 24 V c.a., 1A
- **Sortie de station :** 24 V c.a., 0,56 A par station
- **Sortie maximum :** 24 V c.a., 0,84 A (avec circuit d'électrovanne principale)
- **Pile :** Pile alcaline 9 V (non fournie) utilisée uniquement pour la programmation non secteur, la mémoire non volatile conserve les informations du programme
- Pile, panneau avant, pile interne CR2032 au lithium pour l'horloge en temps réel

Dimensions

Hauteur : 23 cm
Largeur : 21,5 cm
Profondeur : 10,9 cm

Boîtier d'extérieur classé NEMA 3R, IP44.

Réglages par défaut

Toutes les stations sont réglées sur un temps d'arrosage nul. Ce programmeur possède une mémoire non volatile qui conserve toutes les données de programme entrées, même pendant les pannes de courant, sans nécessiter de pile.

Nettoyage



Nettoyez uniquement à l'aide d'un chiffon humidifié avec de l'eau savonneuse douce.

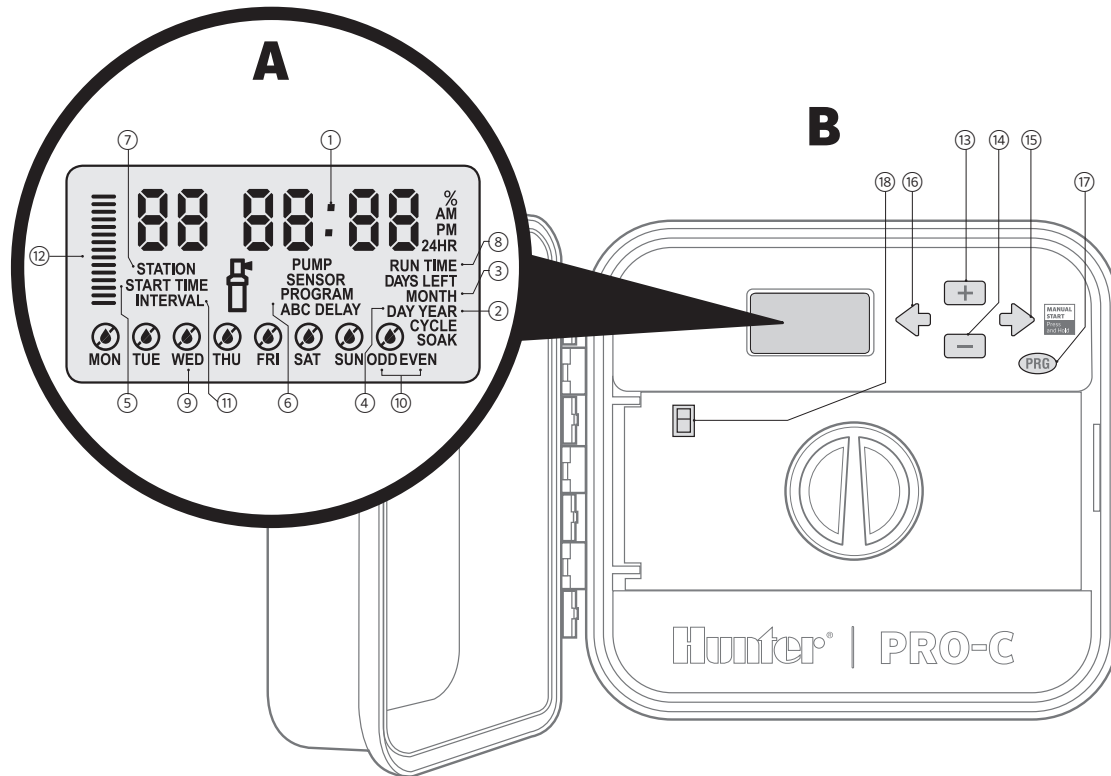



Composants du Pro-C



Composants du Pro-C *(suite)*

A Écran LCD	
① Écran principal	Indique diverses heures, valeurs et informations programmées.
② Année	Indique l'année civile en cours
③ Mois	Indique le mois en cours
④ Jour	Indique le jour en cours
⑤ Heure de démarrage	Indique l'heure de départ sélectionnée du programme.
⑥ Sélecteur de programme	Indique le programme utilisé : A, B ou C
⑦ Numéro de station	Indique le numéro de station sélectionné.
⑧ Temps d'arrosage	L'utilisateur peut définir le temps d'arrosage de chaque station entre 1 minute et 4 heures
⑨ Jours de la semaine	Indique les jours d'arrosage et sans arrosage.
⑩ Arrosage les jours pairs/impairs	Indique si l'arrosage est programmé les jours pairs ou impairs
⑪ Intervalle	Indique si l'arrosage est programmé par intervalles.
⑫ Réglage saisonnier	Affiche le pourcentage de réglage saisonnier sélectionné, par incréments de 5 %

 Fonctionnement	L'icône de l'arroseur indique lorsque l'arrosage est en cours
 Gouttes de pluie	Indique l'arrosage pour un jour donné
 Gouttes de pluie barrées	Indique PAS d'arrosage pour un jour donné

B Interrupteurs et boutons de commande	
⑬ Bouton 	Augmente l'affichage clignotant à l'écran
⑭ Bouton 	Diminue l'affichage clignotant à l'écran
⑮ Bouton 	Avance à l'affichage clignotant choisi de l'option suivante, permet également de lancer un cycle manuel
⑯ Bouton 	Retour à l'affichage clignotant choisi de l'option précédente
⑰ Bouton 	Sélectionne les programmes A, B et C. Permet également de démarrer un programme test
⑱ Arrêt de la sonde de pluie	Permet d'ignorer la sonde météo de type Clic si installée

Composants du Pro-C (suite)

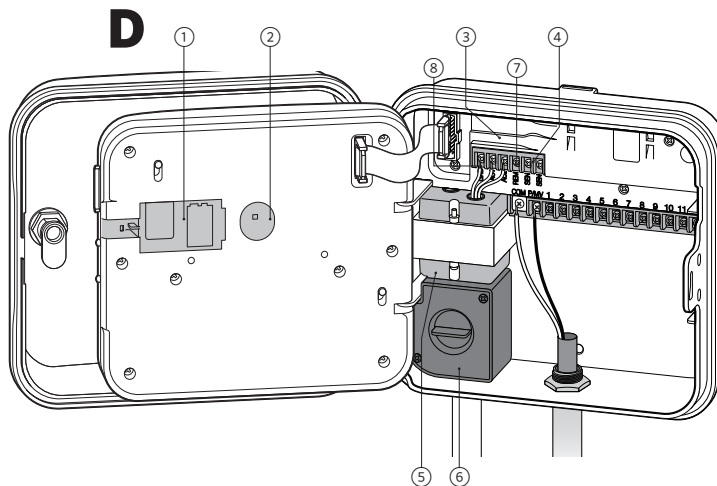
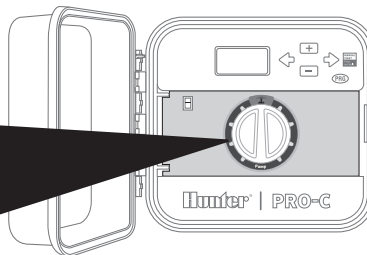
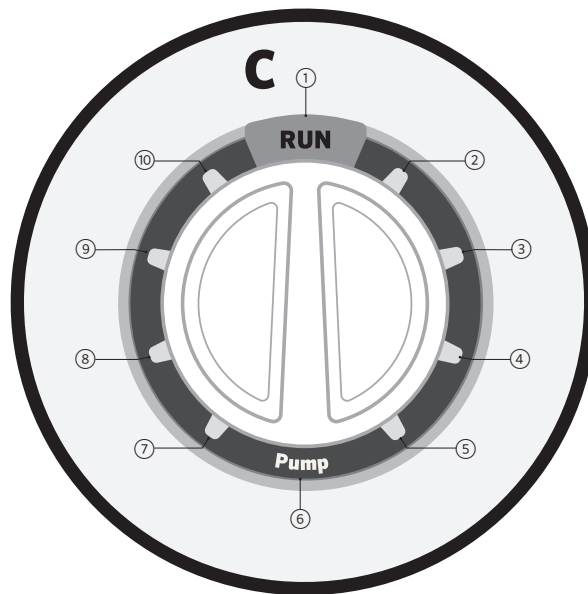

Composants du Pro-C (suite)

C Sélecteur de commande	
①	Marche Position normale du sélecteur pour un fonctionnement automatique
②	Réglage Jour / Heure Permet de régler la date et l'heure en cours
③	Réglage départ cycle d'arrosage Permet d'avoir de 1 à 4 départs de cycle pour chaque programme
④	Réglage du temps d'arrosage Permet à l'utilisateur de régler le temps d'arrosage de chaque station.
⑤	Réglage des jours d'arrosage Permet de sélectionner un arrosage certains jours de la semaine, les jours pairs/impairs ou avec un intervalle
⑥	Réglage du fonctionnement de la pompe Active ou désactive l'électrovanne principale ou la pompe pour chaque station
⑦	Réglage saisonnier Permet d'apporter des modifications globales au temps d'arrosage, sans devoir reprogrammer le programmeur (de 5 % à 300 %)
⑧	Solar Sync® Permet de définir les paramètres de programme en utilisant la sonde Solar-Sync ET
⑨	Manuel - une seule station Déclenche l'arrosage ponctuel d'une seule station
⑩	Arrêt du système Permet d'interrompre tous les programmes et d'arrêter totalement l'arrosage jusqu'à ce que le sélecteur soit remis en position MARCHE ou de régler l'arrêt d'arrosage programmable en cas de pluie

D Boîtier de câblage	
①	Pile 9 V Pile alcaline (non fournie) permettant de programmer le programmeur sans alimentation secteur
②	Bouton de réinitialisation Ce bouton réinitialise le programmeur. Toutes les données programmées restent alors intactes
③	Boîte de jonction Utilisée pour connecter le transformateur, les fils des sondes et d'autres systèmes au programmeur
④	Bornes de sonde Utilisées pour connecter des sondes Solar Sync Hunter ou de type Klik
⑤	Transformateur Un transformateur est installé (modèles d'extérieur uniquement, les modèles d'intérieur sont livrés avec un transformateur équipée d'une prise)
⑥	Boîte de raccordement Cette boîte permet de connecter l'alimentation secteur principale (modèles d'extérieur uniquement)
⑦	Connecteurs SmartPort® Utilisés pour connecter un connecteur SmartPort, qui permet une utilisation des télécommandes Hunter
⑧	Cosse de terre Pour une protection supplémentaire contre les surtensions, raccordez la cosse au fil de terre

Montage mural du programmateur

L'ensemble du matériel nécessaire à la plupart des installations est livré.

1. Utilisez comme point de référence le trou situé en haut du programmateur et fixez une vis de 25 mm dans le mur.
Remarque : insérez des chevilles si vous fixez le programmateur sur une cloison sèche ou un mur en maçonnerie.
2. Alignez le programmateur avec la vis et faites glisser le trou situé en haut du programmateur sur la vis.
3. Fixez le programmateur en place en installant des vis dans les trous.

Pour le PCC-601-A et PCC-1201-A : Si le cordon d'alimentation est endommagé, il doit être remplacé par le fabricant, un technicien de maintenance ou toute autre personne qualifiée, pour des raisons de sécurité.



REMARQUE

Le modèle **d'intérieur** Pro-C n'est ni étanche ni résistant aux intempéries et doit être installé à l'intérieur ou dans une zone protégée. Cet appareil n'est pas conçu pour être utilisé par de jeunes enfants. Ne laissez jamais un enfant jouer avec cet appareil.

Le modèle d'extérieur est résistant aux intempéries. La connexion du modèle Pro-C d'extérieur à l'alimentation principale doit être effectuée par un électricien agréé, dans le respect de toutes les réglementations locales. Une installation incorrecte pourrait entraîner un risque d'électrocution ou d'incendie. Cet appareil n'est pas conçu pour être utilisé par de jeunes enfants. Ne laissez jamais un enfant jouer avec cet appareil.

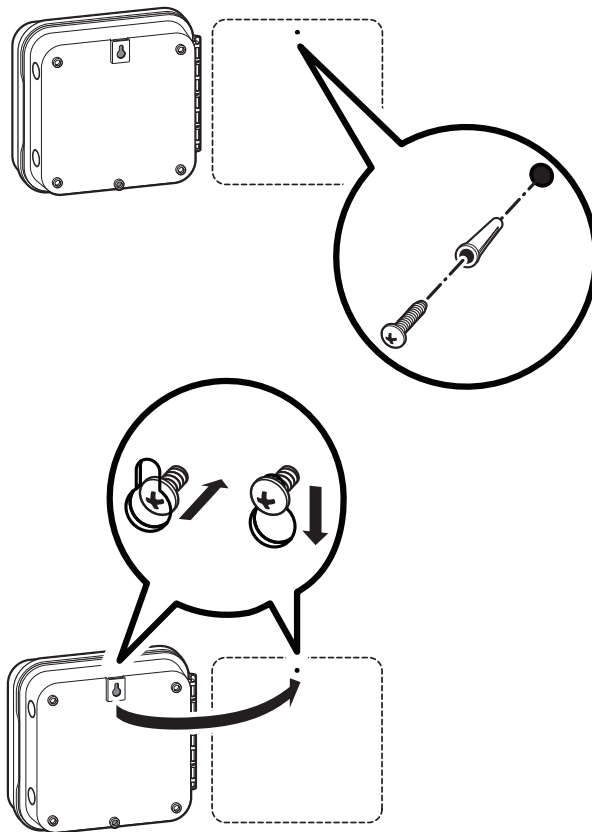

Connexion de l'alimentation secteur

Boîtier d'intérieur

Acheminez le câble du transformateur par le trou situé en bas à gauche du programmeur et connectez un fil **jaune** à chacune des vis portant la mention **AC** et le fil **vert** à la vis **GND**.

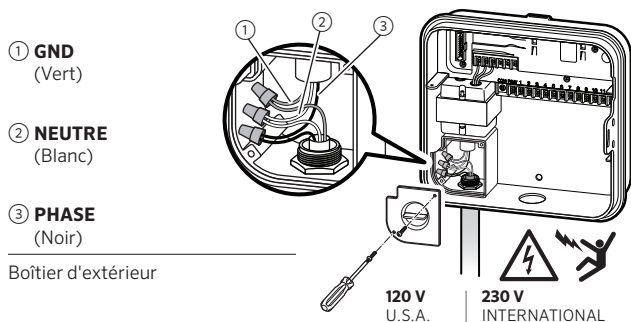
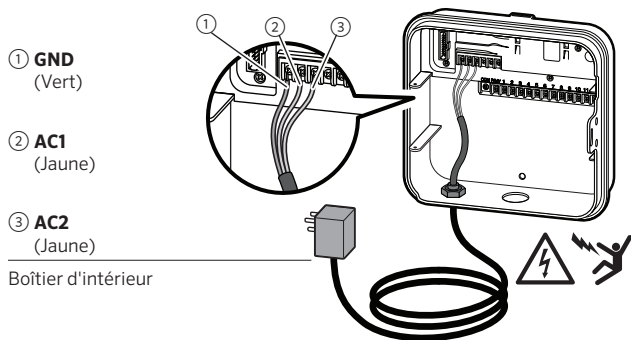

REMARQUE

Doit être effectué uniquement par un électricien agréé.

Utilisez toujours un adaptateur mâle de conduit de 13 mm homologué UL lors de l'installation du câblage secteur. Les programmeurs Pro-C série PCC sont prévus pour une alimentation secteur avec un dispositif de protection contre les surintensités de 15 A.

Boîtier d'extérieur

1. Acheminez le câble **d'alimentation** et le conduit par l'ouverture de conduit de 13 mm figurant en bas à gauche du boîtier.
2. Connectez les fils à ceux du transformateur, situés à l'intérieur de la boîte de jonction. Les appareils internationaux intègrent une plaque à bornes. Utilisez toujours un adaptateur mâle de conduit de 13 mm lors de l'installation du câblage **secteur**.
3. Insérez l'adaptateur dans le trou de 13 mm au bas du programmeur. Fixez l'écrou sur l'adaptateur à l'intérieur du boîtier.
4. Connectez une pile **alcaline** de 9 V (non fournie) aux bornes de pile et placez-la dans le compartiment de pile du panneau avant. La pile permet d'utiliser le programmeur sans connexion à l'alimentation réseau. **L'arrosage nécessite toutefois une alimentation secteur.** Ce programmeur possédant une mémoire non volatile, l'horloge et le calendrier de programmation sont conservés en mémoire en cas de panne de courant, même en l'absence de pile.

Connexion des fils de station

1. Acheminez les fils des électrovannes entre l'emplacement de l'électrovanne de réglage et le programmeur.
2. Au niveau des vannes, rattacher un fil commun à un fil de chacun des solénoïdes de vannes. Il s'agit généralement d'un fil blanc. Connectez un fil de commande distinct à l'autre fil de chaque électrovanne. Toutes les connexions de fil bout-à-bout doivent être effectuées à l'aide de connecteurs étanches.
3. Acheminez les fils des électrovannes par le conduit, que vous fixez à l'une des ouvertures situées au bas du boîtier.
4. Dénudez 13 mm d'isolant aux extrémités de tous les fils. Connectez le fil neutre d'électrovanne à la borne « **COM** » (Commun). Connectez chaque fil de commande d'électrovanne aux bornes de station appropriées.

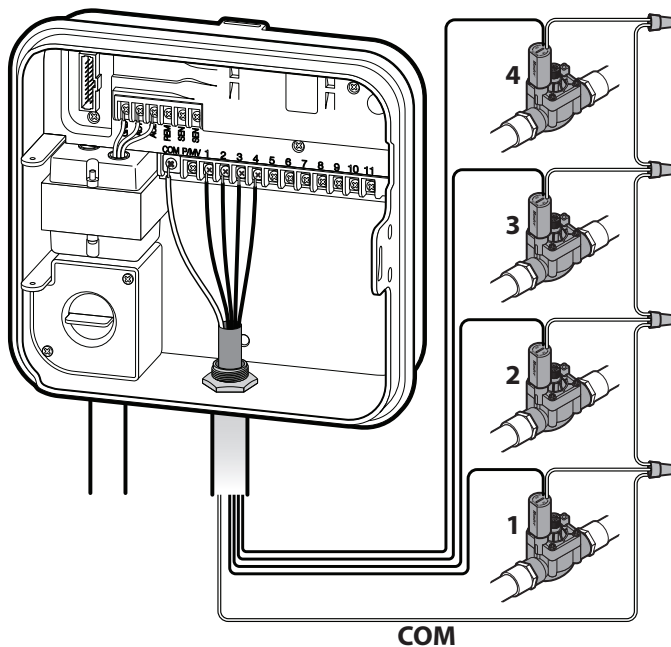

Connexion de la pile (optionnel)



AVERTISSEMENT : RISQUE D'INCENDIE, D'EXPLOSION ET D'ÉLECTROCUTION. REMPLACEZ LA PILE AVEC UNE PILE DE TYPE CR2032 SEULEMENT. L'utilisation d'une pile différente pose des risques d'incendie, d'explosion et d'électrocution. Consultez le Guide de l'utilisateur pour les instructions.

Connectez une pile **alcaline** de 9 V (non fournie) aux bornes de pile et placez-la dans le compartiment de pile du panneau avant. La pile permet d'utiliser le programmeur sans connexion à l'alimentation réseau. **L'arrosage nécessite toutefois une alimentation secteur.** Ce programmeur possédant une mémoire non volatile, l'horloge et le calendrier de programmation sont conservés en mémoire en cas de panne de courant, même en l'absence de pile.

Activation de la pile au lithium 3 V

Une fois votre PRO-C installé, assurez-vous d'enlever l'isolant de la pile pour que la programmation de l'horloge et du calendrier soit conservé en cas de coupure de courant.



REMARQUE

Assurez-vous de placer la pile lithium de 3 V avec la polarité (+) vers le haut.

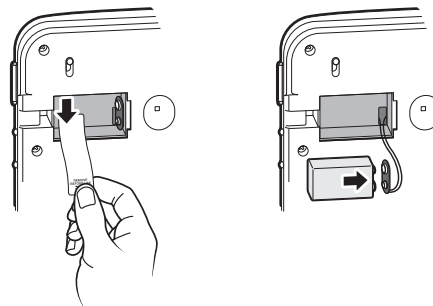
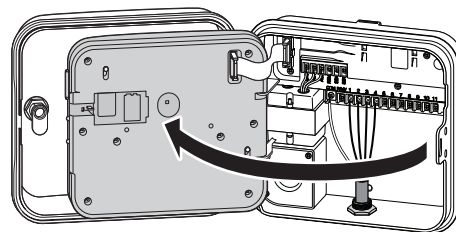

Changement de la pile au lithium 3 V

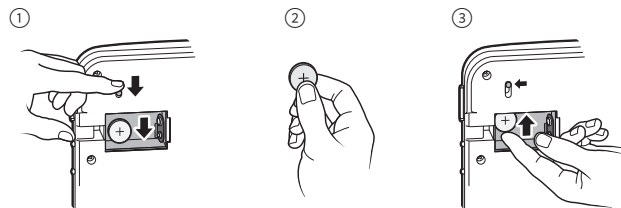

Connexion d'une électrovanne principale (optionnel)

Raccordez l'un des fils de l'électrovanne principale à la borne **P/MV**. Connectez l'autre fil à la borne « **COM** » (Commun).

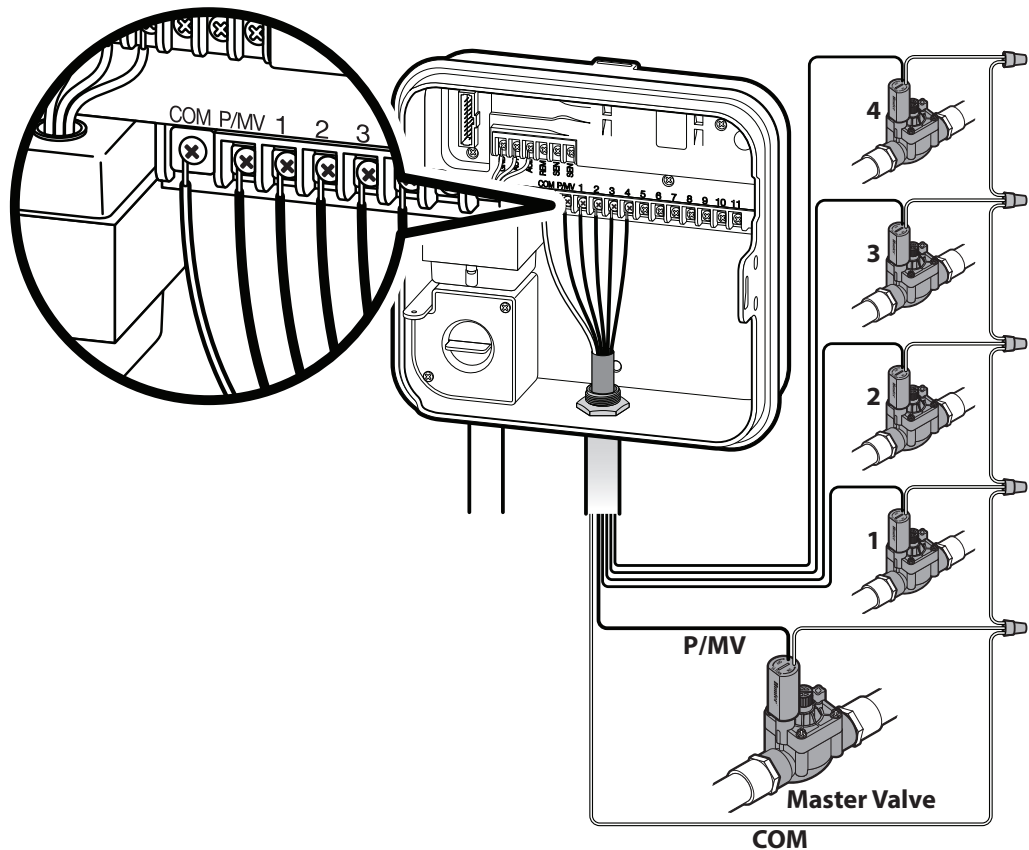

Connexion d'un relais de démarrage de pompe (optionnel)

1. Acheminez une paire de fils du relais de pompe vers le boîtier du programmeur.
2. Connectez le fil commun de la pompe à la borne « **COM** » (Commun) et l'autre fil du relais de pompe à la borne **P/MV**.

La consommation de courant de maintien du relais ne peut pas dépasser 0,28 A (24 V c.a.). **Ne connectez pas le programmeur directement à la pompe, au risque de l'endommager.**

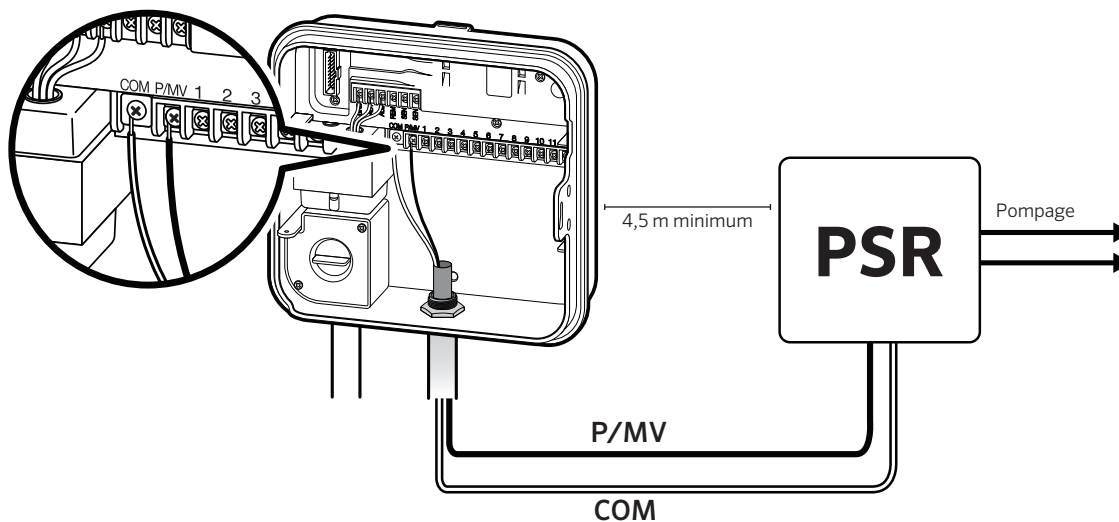

Connexion d'une sonde météo Hunter de type « Klik » *(non fournie)*

Vous pouvez raccorder une sonde de pluie Hunter ou tout autre type de sonde météo à microrupteur au Pro-C. Une sonde de pluie interrompt l'arrosage automatique lorsque les précipitations sont suffisantes.

1. Retirez le cavalier métallique plat des deux bornes **SEN** du programmeur.
2. Connectez un fil à la borne **SEN** et l'autre à l'autre borne **SEN**.

Lorsque la sonde météo a désactivé l'arrosage automatique, la mention « **OFF** » s'affiche.

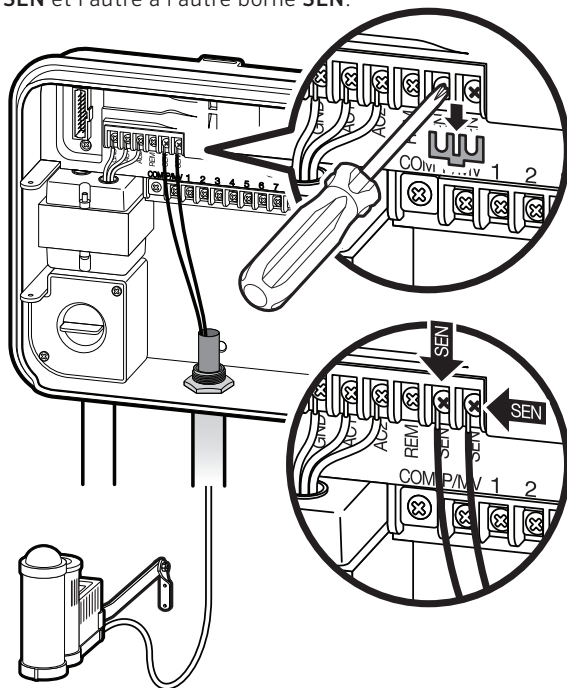
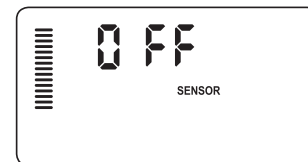

Connexion d'une sonde météo Hunter de type « Klik » (suite)

Test de la sonde météo

Le Pro-C effectue un test simplifié de la sonde de pluie lorsqu'elle est raccordée au circuit. Vous pouvez tester manuellement le bon fonctionnement de la sonde de pluie en utilisant Démarrage manuel d'une seule touche (Voir page 25). Pendant le cycle manuel, une pression sur le bouton de test Klik (par ex. Mini Klik®) interrompt l'arrosage.



REMARQUE

La fonction manuelle à une seule station permet d'ignorer la sonde et permet l'arrosage.

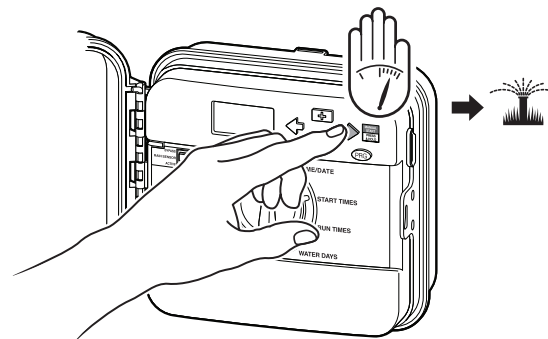

Désactivation manuelle de la sonde météo

Si la sonde de pluie interrompt l'irrigation, vous pouvez l'ignorer en utilisant l'interrupteur d'arrêt situé à l'avant du programmeur.

Placez l'interrupteur en position **Arrêt** pour désactiver la sonde de pluie afin de permettre le fonctionnement du programmeur. Vous pouvez également ignorer la sonde météo pour un arrosage manuel à l'aide de la fonction **Manuel**. **L'interrupteur d'arrêt n'affecte pas la mise à jour Réglage saisonnier lorsque la sonde Solar Sync est utilisée.**

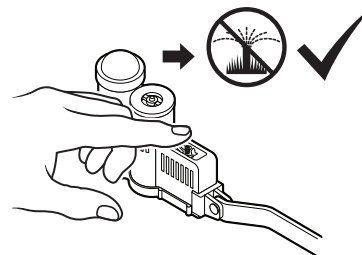
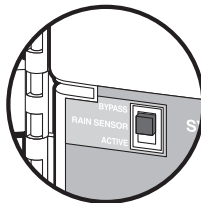

Connexion d'une télécommande Hunter *(non fournie)*

Le programmeur Pro-C est compatible avec les télécommandes Hunter. Le câblage SmartPort (fourni avec toutes les télécommandes Hunter) permet une utilisation rapide et aisée des télécommandes Hunter. Les télécommandes Hunter permettent de commander le système à distance.

Pour installer le connecteur SmartPort

1. Installez un té fileté femelle de 13 mm dans le conduit de câblage à environ 30 cm sous le PRO-C.
2. Passez les fils rouge, blanc et bleu du câblage par la base du té et dans le compartiment de câblage, comme illustré.
3. Vissez le boîtier SmartPort dans le té, comme illustré.

4. Attachez le fil **rouge** à la borne marquée **AC1**, attachez le fil **blanc** à la borne marquée **AC2**, attachez le fil **bleu** à la borne marquée **REM**.

REMARQUE

Un message « **SP ERR** » s'affiche en cas d'inversion des fils rouge et blanc.

REMARQUE

Le P/N 258200 peut être utilisé comme méthode alternative pour monter le connecteur SmartPort.

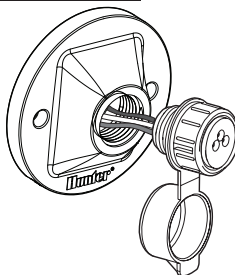

Connexion d'une télécommande Hunter (suite)

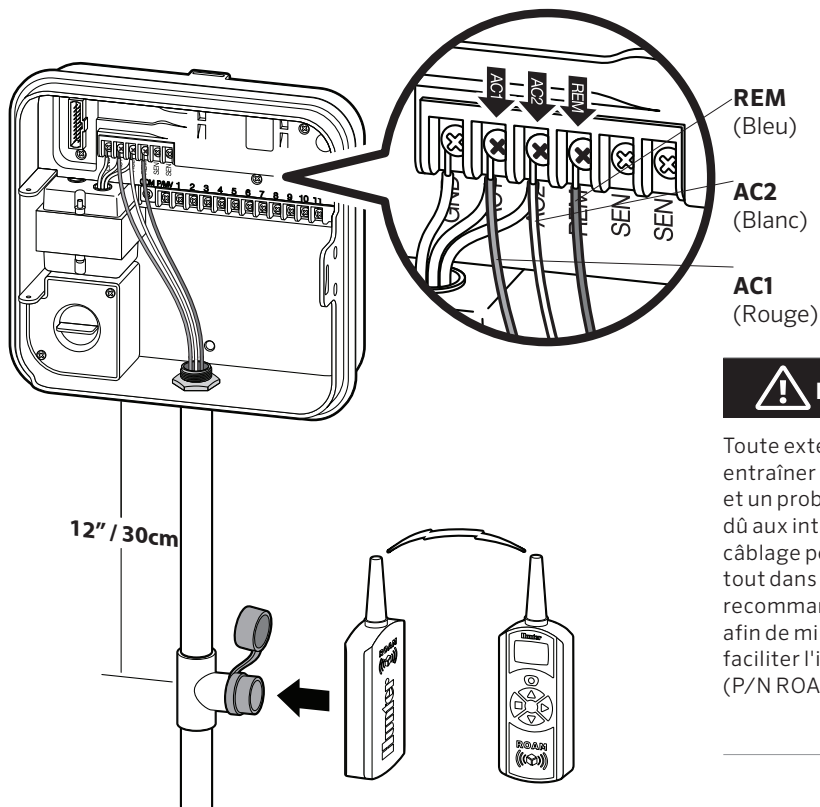

REMARQUE

Toute extension des câbles fournis avec le SmartPort® peut entraîner l'affichage d'un message d'erreur sur le programmeur et un problème de fonctionnement éventuel de la télécommande dû aux interférences radio. Dans certains cas, l'extension du câblage peut fonctionner correctement ou ne pas fonctionner du tout dans d'autres cas (en fonction du site). Il est de toute façon recommandé de prolonger le câblage à l'aide d'un câble blindé afin de minimiser les effets éventuels du bruit électrique. Pour faciliter l'installation, commandez un câblage SmartPort Hunter (P/N ROAM-SCWH) avec 7,6 m de câble blindé.

Connexion à une sonde Solar Sync® Hunter

Une fois raccordé aux programmeurs Hunter Pro-C, le système de détection Solar Sync ajuste automatiquement l'arrosage de votre programmeur en fonction des variations climatiques locales. Le système Solar Sync utilise une sonde solaire et une sonde de température pour mesurer les conditions climatiques sur site pour déterminer l'évapotranspiration (ET). En outre, la sonde Solar Sync comprend les sondes Hunter Rain-Clik et Freeze-Clik, qui coupent le système d'irrigation lorsqu'il pleut et/ou par grand froid.

Le programmeur augmente ou diminue automatiquement les temps d'arrosage en fonction des variations climatiques. Il en résulte un produit d'irrigation économe en eau qui favorise la préservation de l'eau et la santé des plantes. Il suffit de paramétrer normalement votre programmeur, et le système Solar Sync s'occupe du reste, évitant de devoir configurer manuellement votre programme d'arrosage.

Veillez vous référer au manuel de l'utilisateur Solar Sync pour l'installation et la programmation de votre système Hunter Solar Sync.

Réglage de la date et de l'heure

1. Tournez le sélecteur en position **JOUR / HEURE**.
2. L'année en cours clignote à l'écran. Utilisez les boutons **+** et **-** pour changer l'année. Appuyez sur le bouton **➔** pour passer au réglage du mois.
3. Le mois clignote. Utilisez les boutons **+** et **-** pour changer le mois. Appuyez sur le bouton **➔** pour passer au réglage du jour.
4. Le jour clignote. Utilisez les boutons **+** et **-** pour changer le jour du mois. Appuyez sur le bouton **➔** pour passer au réglage de l'heure.
5. L'heure s'affiche. Utilisez les boutons **+** et **-** pour sélectionner AM, PM ou 24 H. Appuyez sur le bouton **➔** pour passer aux heures. Utilisez les boutons **+** et **-** pour changer l'heure affichée. Appuyez sur le bouton **➔** pour passer aux minutes. Utilisez les boutons **+** et **-** pour changer les minutes affichées.

Le jour et l'heure sont désormais réglés.

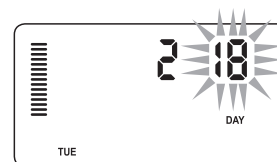
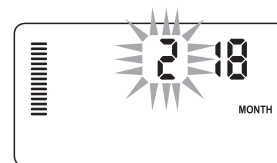
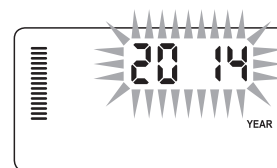

Réglage de départ du cycle d'arrosage

1. Tournez le sélecteur en position **RÉGLAGE DÉPART CYCLE**.
2. Appuyez sur le bouton **PRG** pour sélectionner **A**, **B** ou **C**.
3. Utilisez les boutons **+** et **-** pour changer l'heure de démarrage. (Progression par incréments de 15 minutes).
Une heure de départ cycle active toutes les stations affectées à un programme, par ordre séquentiel. Cela évite de devoir saisir une heure de démarrage pour chaque station.
4. Appuyez sur le bouton **▶** pour ajouter une heure de démarrage supplémentaire ou sur **PRG** pour le programme suivant.

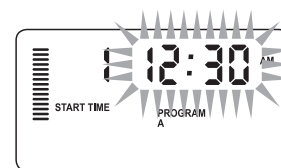
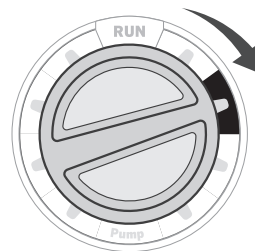

Suppression d'une heure de démarrage du programme

Une fois le sélecteur en position **RÉGLAGE DÉPART CYCLE**, appuyez sur les boutons **+** et **-** jusqu'à ce que vous atteignez 12.00 AM (minuit). Depuis cette position, appuyez une fois sur le bouton **▶** pour passer en position « **OFF** ».

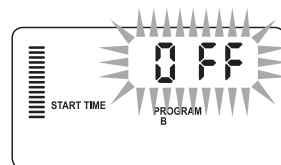

REMARQUE

Toutes les stations fonctionnent par ordre séquentiel. **Une seule heure de démarrage est nécessaire pour activer un programme d'arrosage.**

Si les quatre heures de démarrage d'un programme sont désactivées, le programme l'est également (tous les autres détails du programme sont conservés). En l'absence d'heure de démarrage, ce programme n'effectuera aucun arrosage.

Réglage du temps d'arrosage des stations

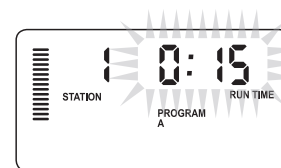
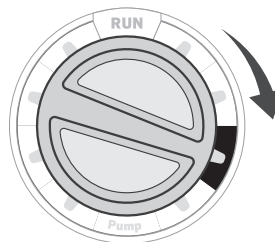

1. Tournez le sélecteur en position **TEMPS D'ARROSAGE**.
2. L'écran affiche le dernier programme sélectionné (**A, B** ou **C**), le numéro de station sélectionné et le temps d'arrosage correspondant à cette station clignote. Vous pouvez passer à un autre programme en appuyant sur le bouton **PRG**.
3. Utilisez les boutons **+** et **-** pour changer le temps d'arrosage de la station. Vous pouvez définir un temps d'arrosage entre 1 minute et 6 heures.
4. Appuyez sur le bouton **→** pour passer à la station suivante.
5. Répétez les étapes 2 et 3 pour chaque station.



Réglage des jours d'arrosage

1. Tournez le sélecteur en position **JOURS D'ARROSAGE**.
2. L'écran affiche le dernier programme sélectionné (**A, B** ou **C**). Vous pouvez passer à un autre programme en appuyant sur le bouton **PRO**.
3. Le programmeur affiche les renseignements sur la programmation des jours actifs en cours. Vous pouvez choisir d'arroser certains jours de la semaine, en utilisant un intervalle ou uniquement les jours pairs ou impairs. Chaque programme ne peut utiliser qu'un type d'option de jour d'arrosage.

Sélection de certains jours d'arrosage dans la semaine

1. Appuyez sur le bouton **+** pour activer un jour d'arrosage dans la semaine (l'écran commence toujours par le lundi). Appuyez sur **-** pour annuler l'arrosage ce jour-là. Après avoir appuyé sur un bouton, l'écran passe automatiquement au jour suivant. L'icône  indique un jour d'arrosage. L'icône  indique un jour sans arrosage.
2. Après la programmation, placez le sélecteur sur **MARCHE** pour activer l'exécution automatique de l'ensemble des programmes et heures de départ sélectionnés.

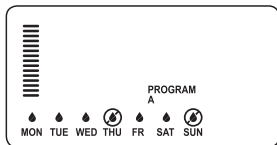
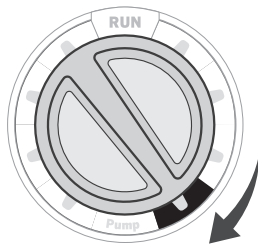

Sélection de l'arrosage les jours pairs ou impairs

Cette fonction se base sur le nombre de jours du mois pour l'arrosage au lieu de jours spécifiques dans la semaine (jours impairs : 1, 3, 5, etc. ; jours pairs : 2, 4, 6, etc.)

1. Après avoir placé le curseur  sur **SUN** appuyez sur le bouton **➔** une fois. **ODD** clignote sur l'écran.
2. Si vous souhaitez arroser les jours pairs, appuyez une fois sur le bouton **+**. **EVEN** clignote sur l'écran. Vous pouvez basculer entre **ODD** (impair) et **EVEN** (pair) en appuyant sur les boutons **+**.
3. Une fois l'arrosage jour impair ou pair choisi, remplacez le sélecteur en position **TEMPS D'ARROSAGE** pour régler les jours d'arrosage.

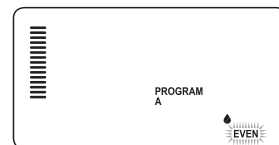
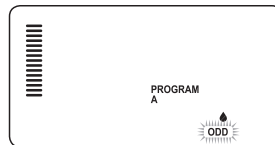

Réglage des jours d'arrosage *(suite)*

Sélection d'un intervalle d'arrosage

Cette fonction est pratique si vous souhaitez disposer d'un programme d'arrosage plus uniforme, sans devoir vous préoccuper du jour de la semaine ou de la date. L'intervalle sélectionné correspond au nombre de jours entre deux arrosages, jour d'arrosage inclus.

1. Tournez le sélecteur en position **JOURS D'ARROSAGE**. La gouttelette située au-dessus du lundi doit clignoter.
2. Appuyez sur le bouton **➔** jusqu'à ce que **EVEN** clignote, puis appuyez sur le bouton **➔**. L'écran affiche alors le mode d'intervalle et le nombre de jours d'intervalle clignote.
3. Appuyez sur le bouton **+**. L'écran affiche deux numéros : l'intervalle et les jours restants dans l'intervalle.
4. Le nombre de jours entre les arrosages, ou intervalle, clignote. Appuyez sur le bouton **+** et **-** pour sélectionner le nombre de jours désirés entre les arrosages.
5. Appuyez sur le bouton **➔**. Les jours restants dans l'intervalle clignotent. Appuyez sur le bouton **+** et **-** pour sélectionner le nombre de jours désirés jusqu'au prochain arrosage. S'il reste un jour, l'arrosage commencera le lendemain.



REMARQUE

Si certains jours sont sélectionnés comme jours sans arrosage  au bas de l'écran, l'arrosage par intervalle les exclura. Par exemple, si l'intervalle est réglé sur 5 jours et que le lundi est un jour sans arrosage, le programmeur arrosera tous les 5 jours, mais jamais un lundi. Si l'intervalle de jour d'arrosage est un lundi et que lundi est un jour sans arrosage, le programme n'arrosera pas pendant 5 jours de plus, avec un total de 10 jours sans arrosage.

Options de fonctionnement du système d'irrigation



Marche

Après la programmation, placez le sélecteur sur **MARCHE** pour activer l'exécution automatique de l'ensemble des programmes et heures de départ sélectionnés.

Arrêt du système

Les électrovannes en train d'arroser sont désactivées lorsque le sélecteur est placé en position **ARRÊT DU SYSTEME** pendant deux secondes. Tous les programmes actifs sont interrompus et l'arrosage est arrêté. Pour rétablir le fonctionnement automatique normal du programmeur, il suffit de replacer le sélecteur en position **MARCHE**.

Activation manuelle d'une seule station

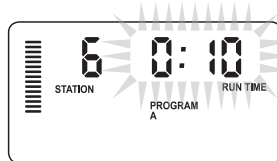
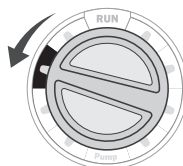

1. Tournez le sélecteur en position **MANUEL**.
2. Le temps d'arrosage de la station clignote à l'écran. Appuyez sur le bouton  pour passer à la station désirée. Vous pouvez alors utiliser les boutons  et  pour sélectionner la durée d'arrosage d'une station.
3. Tournez le sélecteur en position **MARCHE** pour activer la station (seule la station désignée arrosera, après quoi le programmeur reviendra en mode automatique, sans modification du programme préalablement défini).



Réglage saisonnier

Le réglage saisonnier permet de modifier globalement le temps d'arrosage sans devoir entièrement reprogrammer le programmeur. Il est idéal pour apporter de petites modifications en fonction des conditions climatiques. Par exemple, l'été peut nécessiter un arrosage un peu plus important. Les réglages saisonniers peuvent être accrus pour que les stations fonctionnent plus longtemps que le temps programmé. En revanche, à l'approche de l'automne, l'ajustement saisonnier peut être réduit afin de diminuer le temps d'arrosage.



1. Tournez le sélecteur en position **REGLAGE SAISONNIER**.
2. Appuyez sur le bouton  ou  pour définir le pourcentage désiré entre 5 % et 300 %.

Pour afficher le nouveau temps d'arrosage, tournez le sélecteur sur la position de réglage du temps d'arrosage. Les temps d'arrosage affichés seront mis à jour en fonction du réglage saisonnier.



REMARQUE

La fonction manuelle à une seule station permet d'ignorer la sonde et permet l'arrosage.



REMARQUE

Le programmeur doit toujours être initialement programmé en position 100 %.

Options de fonctionnement du système d'irrigation *(suite)*

Démarrage manuel et avance rapide d'une seule touche

Vous pouvez également activer un programme d'arrosage sans utiliser le sélecteur.

1. Avec le sélecteur en position **MARCHE**, maintenez enfoncé le bouton ➡ pendant deux secondes.
2. Cette fonction sélectionne automatiquement le programme **A**. Vous pouvez choisir le programme **B** ou **C** en appuyant sur le programme **PRG**.
3. Le numéro de la station clignote. Appuyez sur le bouton ◀ ou ▶ pour faire défiler les stations et utilisez les boutons **+** et **-** pour régler le temps d'arrosage de la station. (Si vous n'appuyez sur aucun bouton pendant l'étape 2 ou 3, le programmeur lance automatiquement le programme **A**).
4. Appuyez sur le bouton ➡ pour défiler jusqu'à la station par laquelle commencer. Après une pause de 2 secondes, le programme est lancé.

Cette fonction est idéale pour un cycle rapide, en cas de nécessité d'un arrosage supplémentaire, ou pour faire défiler les stations afin d'inspecter le système.

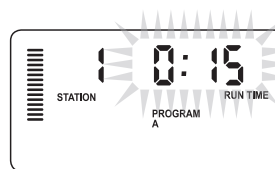
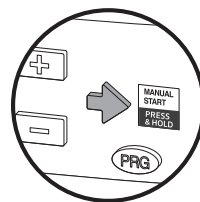

Utilisation du PRO-C pour faire fonctionner l'éclairage extérieur *(optionnel)*

Connexion à un transformateur FX

Le modèle Pro-C peut faire fonctionner trois transformateurs distincts pour l'éclairage, équipés d'un boîtier interface PXSynC. Raccordez les fils du premier boîtier PXSynC à la sortie de station 1 (et à la ligne commune) sur le bornier du Pro-C. En cas d'utilisation d'un deuxième ou d'un troisième transformateur, connectez le deuxième à la station 2 et le troisième à la station 3.



REMARQUE

Les cycles manuels lancés depuis un programmeur ou à distance annulent tout programme automatique en cours de fonctionnement. Une fois le cycle manuel terminé, le programmeur repasse en mode automatique et lance le prochain programme prévu à l'heure de démarrage spécifiée.

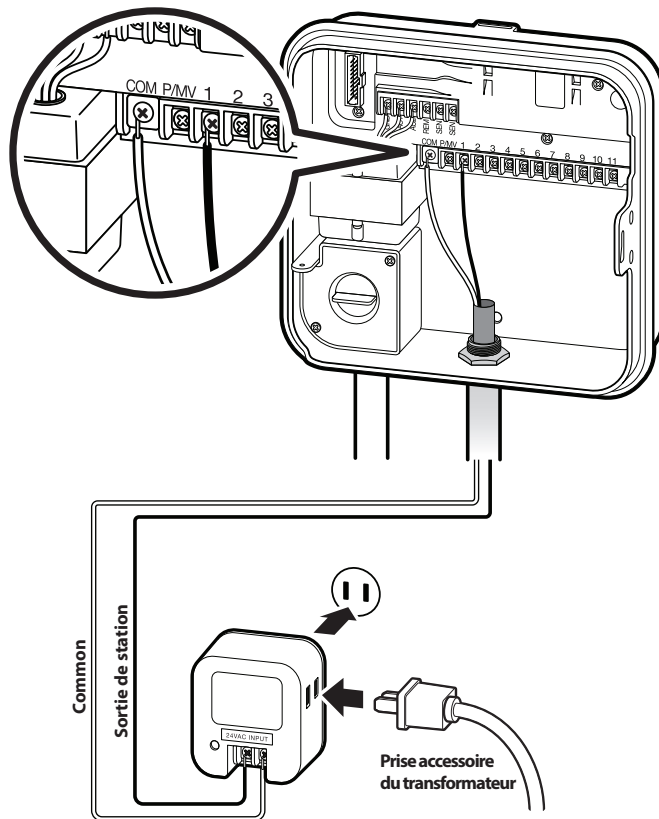

Utilisation du PRO-C pour faire fonctionner l'éclairage extérieur *(optionnel)*

Création d'un programme d'éclairage

1. Tournez le sélecteur en position **RÉGLAGE DÉPART CYCLE**.
2. Maintenez le bouton **PRG** enfoncé pendant 6 secondes et observez les programmes **A**, **B**, **C** se déplacer.
3. **L1** et un « **OFF** » clignotant apparaissent ; le programmateur est prêt à programmer des programmes d'éclairage.
4. Entrez une heure de démarrage pour le programme d'éclairage L1 en appuyant sur les boutons **+** et **-** jusqu'à affichage de l'heure souhaitée. Pour L1, il est possible de programmer jusqu'à quatre heures de départ.
5. Tournez le sélecteur en position **TEMPS D'ARROSAGE**. Appuyez plusieurs fois sur le bouton **PRG** jusqu'à affichage de **L1**. Utilisez les boutons **+** et **-** pour entrer une heure de démarrage pour le programme d'éclairage L1.

En cas d'utilisation d'un deuxième ou d'un troisième transformateur pour l'éclairage, répétez les étapes ci-dessus après connexion des boîtiers PXSynC et entrée des heures de démarrage et des temps d'arrosage souhaités.

Pour les programmes d'éclairage, il est inutile de programmer les jours car ils sont lancés quotidiennement, aux heures de démarrage et pendant les temps d'arrosage fixés.



REMARQUE

Une fois que l'heure de démarrage est fixée pour le programme L1, la station 1 d'une station d'arrosage devient une station d'éclairage (de même pour L2 et L3). En conséquence, pendant la création de programmes d'éclairage pour les programmes d'arrosage A, B ou C, la station 1 affiche **USED** (utilisé) car une heure de démarrage a été entrée pour L1.

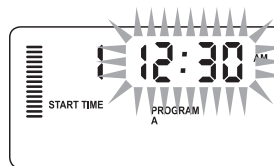
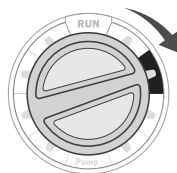

Exemple d'écran à la saisie

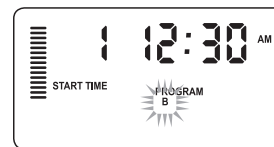
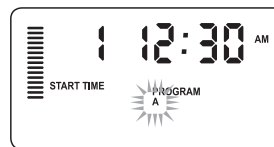

Exemple d'écran clignotant en maintenant enfoncé le bouton **PRG**

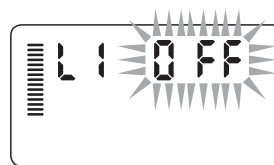

Le programme d'éclairage peut être activé

Fonctions avancées

Réglage du fonctionnement de la pompe/de l'électrovanne principale

Par défaut, le circuit de démarrage de pompe/d'électrovanne principale est **ON** (activé). Le démarrage de pompe/d'électrovanne principale peut être réglé sur **ON** ou **OFF** (désactivé) par station, indépendamment du programme qui lui est attribué.

Pour programmer le fonctionnement de la pompe :

1. Tournez le sélecteur en position **POMPE**.
2. Utilisez le bouton **+** ou **-** pour activer ou désactiver le démarrage de pompe/d'électrovanne principale **ON** ou **OFF** pour la station spécifique.
3. Appuyez sur le bouton **➔** pour passer à la station suivante.
4. Répétez les étapes 2 et 3 pour toutes les stations nécessaires.

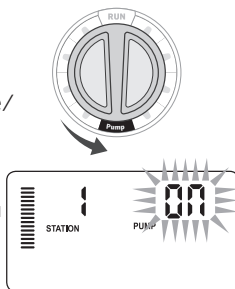

Arrêt d'arrosage programmable

Cette fonction permet d'arrêter tous les arrosages programmés pendant une période désignée, comprise entre 1 et 31 jours. A la fin de la période d'arrêt d'arrosage programmable, le programmeur reprend le fonctionnement automatique normal.

1. Tournez le sélecteur en position **ARRÊT DU SYSTEME**.
2. Appuyez sur le bouton **+** et 1 s'affiche et l'icône **DAYS LEFT** (jours restants) s'allume.
3. Appuyez sur **+** autant de fois que nécessaire pour définir le



nombre de jours d'arrêt désiré (jusqu'à 31).

4. Remplacez le sélecteur en position **MARCHE**, la mention **OFF**, un chiffre et l'icône **DAYS** (jours) restent affichés.
5. Gardez le sélecteur en position **MARCHE**.

Le nombre de jours d'arrêt restants diminuera chaque jour à minuit. Une fois arrivé à zéro, l'écran indique l'heure en cours et l'irrigation normale reprend à la prochaine heure de départ programmée.



Réglage de jours d'arrêt spécifiques

La programmation de jours d'arrêt d'arrosage est utile pour réduire l'irrigation les jours de tonte, etc. Par exemple, si vous tondez toujours le gazon le samedi, vous devez désigner le samedi comme Jour sans arrosage pour éviter de tondre un gazon humide.



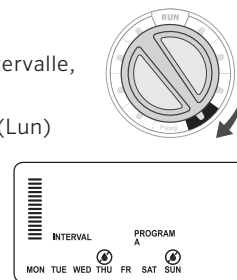

1. Tournez le sélecteur en position **JOURS D'ARROSAGE**.
2. Entrez un programme d'arrosage par intervalle, comme décrit page 23.
3. Appuyez une fois sur le bouton **➔**. **MON** (Lun) clignote.
4. Utilisez le bouton **➔** jusqu'à ce que le curseur se trouve au-dessus du jour de la semaine à définir comme Jour sans arrosage.
5. Utilisez le bouton **-** pour définir ce jour comme jour sans arrosage. L'icône ☀ s'allume au-dessus de ce jour.
6. Répétez les étapes 4 et 5 jusqu'à ce que tous les jours désirés soient désactivés.



Fonctions cachées

Personnalisation de programme

Le Pro-C est configuré par défaut avec 3 programmes indépendants (A, B, C, avec quatre heures de départ chacun) pour répondre aux besoins de différents types de plantes. Le Pro-C peut être personnalisé de manière à n'afficher que les programmes requis. Vous pouvez masquer les programmes superflus afin de faciliter la programmation.

1. Commencez avec le sélecteur en position **MARCHE**.
2. Maintenez le bouton  enfoncé. Tournez le sélecteur en position **JOURS D'ARROSAGE**.
3. Relâchez le bouton .
4. Utilisez les boutons  et  pour changer les modes de programmes.

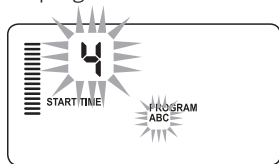

Mode avancé

(3 programmes / 4 heures de départ)

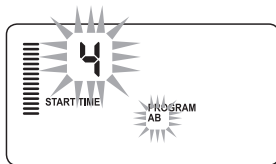

Mode normal

(2 programmes / 4 heures de départ)

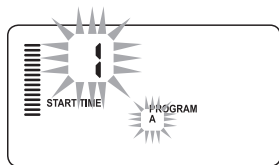





Mode limité

(1 programme / 1 heure de départ)

Délai programmable entre les stations

Cette fonction permet d'insérer un délai entre l'arrêt d'une station et le démarrage de la station suivante. Elle est très utile pour les systèmes comportant des électrovannes à fermeture lente ou les systèmes de pompes fonctionnant à un débit proche du débit maximum ou présentant une récupération correcte lente.

1. Commencez avec le sélecteur en position **MARCHE**.
2. Maintenez le bouton  enfoncé tout en tournant le sélecteur en position **TEMPS D'ARROSAGE**.
3. Relâchez le bouton . L'écran indique un délai en secondes pour toutes les stations.
4. Appuyez sur les boutons  et  pour augmenter ou réduire le délai par incréments d'une seconde entre 0 et 59 secondes, puis par incréments d'une minute jusqu'à quatre heures. **Hr** (h) s'affiche lorsque le délai passe des secondes aux minutes et heures. Le délai maximum est de 4 heures.
5. Placez le sélecteur en position **MARCHE**.







REMARQUE

Le circuit de démarrage de pompe/électrovane principale fonctionne pendant les 15 premières secondes de tout délai programmé afin de faciliter la fermeture de l'électrovane et d'éviter un cycle superflu de la pompe.

Fonctions cachées (suite)

Désactivation de la sonde programmable

Le Pro-C permet de programmer le programmeur de manière à ce que la sonde ne désactive l'arrosage que sur les stations désirées. Par exemple, les jardins en terrasse comportant des plantes en pots accrochées sous un avant-toit ou un toit ne seront peut-être pas humidifiés en cas de pluie et devront donc encore être arrosés. Pour programmer la désactivation de la sonde :

1. Tournez le sélecteur en position **MARCHE**.
2. Maintenez le bouton  enfoncé tout en tournant le sélecteur en position **RÉGLAGE DÉPART CYCLE**.
3. Relâchez le bouton . L'écran affiche le numéro de la station, l'icône de la **SONDE** et ON clignote.
4. Utilisez le bouton  ou  pour activer ou désactiver la sonde de la station affichée.

ON = sonde activée (interrompt l'irrigation)

OFF = sonde désactivée (permet l'irrigation)

5. Utilisez les boutons  ou  pour défiler jusqu'à la prochaine station pour laquelle programmer la désactivation de la sonde.

Une station pour laquelle la sonde est en mode désactivé affiche « **SENSOR** » et l'icône  clignote.

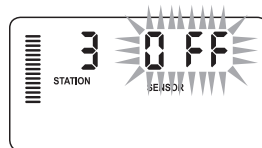
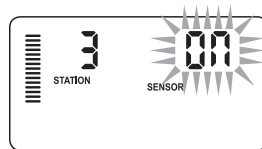

REMARQUE

Par défaut, la sonde interrompt l'arrosage sur toutes les zones en cas de pluie.

Fonctions cachées *(suite)*

Calculateur du temps d'arrosage total

Le Pro-C conserve un total des temps d'arrosage des stations de chaque programme. Cette fonction permet de déterminer rapidement le temps d'arrosage de chaque programme

1. En mode **TEMPS D'ARROSAGE** utilisez le bouton **➔** pour passer à la position de station la plus élevée.
2. Appuyez une fois sur le bouton **➔** pour afficher le total de tous les temps d'arrosage programmés.
3. Utilisez le bouton **PRG** pour consulter d'autres programmes.

Programme test

Le Pro-C offre à l'utilisateur une méthode simplifiée pour l'exécution d'un programme test. Cette fonction active chaque station par ordre séquentiel, de la plus basse à la plus haute. Vous pouvez commencer par n'importe quelle station. Il s'agit d'une fonction très pratique pour vérifier le fonctionnement de votre système d'irrigation.

Pour lancer le programme test :

1. Maintenez le bouton **■** enfoncé . Le numéro de la station clignote.
2. Utilisez les boutons **◀** ou **➔** pour défiler jusqu'à la station pour laquelle vous voulez commencer avec le programme test. Utilisez les boutons **+** et **■** pour entrer un temps d'arrosage jusqu'à 15 minutes. Vous ne devez le saisir qu'une seule fois.
3. Après une pause de 2 secondes, le programme test est lancé.

Mémoire de programme Easy Retrieve™

Le Pro-C peut mémoriser votre programme d'arrosage préféré à des fins de réutilisation. Cette fonction permet de reprogrammer facilement le programme d'arrosage initial.

Pour sauvegarder le programme dans la mémoire :

1. Avec le sélecteur en position **MARCHE**, maintenez enfoncés les boutons **+** et **PRG** pendant trois secondes. L'écran fait défiler l'icône **☰** de gauche à droite pour indiquer que le programme est en cours de mémorisation.
2. Relâchez les boutons **+** et **PRG**.

Pour récupérer un programme préalablement mémorisé :

1. Avec le sélecteur en position **MARCHE** maintenez enfoncés les boutons **■** et **PRG** pendant trois secondes. L'écran fait défiler l'icône **☰** de droite à gauche sur l'écran pour indiquer que le programme est en cours de récupération de la mémoire.
2. Relâchez les boutons **■** et **PRG**.

Fonctions cachées *(suite)*

Fonction délai Solar Sync pour Pro-C

La fonction délai n'est accessible qu'après l'installation de Solar Sync. La fonction délai Solar Sync vous permet de repousser les changements d'ajustement saisonniers effectués par Solar Sync jusqu'à 99 jours.

Lorsque le délai Solar Sync est en mode marche, Solar Sync continue de collecter et d'enregistrer les données.

Opération :

Pour accéder à la fonction délai Solar Sync :

1. Avec le sélecteur en position **MARCHE**, maintenez le bouton **+** enfoncé, faites tourner le sélecteur jusqu'à la position Solar Sync puis relâchez le bouton **+**. L'écran affiche : **d:XX** (**d** indique les jours et **XX** les nombres de jours différés).
2. Appuyez sur le bouton **+** ou **-** pour augmenter ou diminuer le nombre de jours de délai. Une fois le nombre de jours désirés affiché, replacez le sélecteur sur la position **MARCHE** pour activer le délai.



REMARQUE

Le nombre de jours restant n'est pas affiché sur l'écran **MARCHE**. Pour vérifier que la fonction Délai est active, ouvrez le menu Délai Solar Sync et vérifiez que les jours sont affichés. Si un ou plusieurs jours s'affichent, la fonction Délai Solar Sync est active ; si 00 s'affiche, alors la fonction Délai Solar Sync n'est pas active.

Pour changer les jours définis de délai :

1. Ouvrez le menu délai Solar Sync en appuyant sur le bouton **+** et en déplaçant le sélecteur sur Paramètres Solar Sync puis relâchez le bouton **+**.
2. Utilisez les clefs **+** ou **-** pour modifier le nombre de jours jusqu'à ce que le nombre désiré de jours de délai s'affiche. (Paramétrer les jours sur 00 met le délai Solar Sync en position **OFF**)
3. Replacez le sélecteur en position **MARCHE** pour valider les changements.

Une fois le délai Solar Sync actif, le Solar Sync continue de collecter des informations sur les conditions météo et de calculer la valeur de réglage saisonnier. La valeur de réglage saisonnier mise à jour s'applique une fois que les jours de délai Solar Sync atteignent 00.

Fonctions cachées (suite)

Arrosage et ré-essuyage

La fonction d'arrosage et de ré-essuyage permet de diviser le temps d'arrosage d'une station en temps d'arrosage plus courts et plus pratiques. Cette fonction est utile lors de l'arrosage de sols pentus et imperméables, car l'eau est automatiquement distribuée plus lentement pour empêcher tout ruissellement. Entrez la durée d'arrosage en tant que fraction du temps d'arrosage de la station et la durée de ré-essuyage, en tant que nombre minimum de minutes requises avant le prochain arrosage. Pour déterminer le nombre total de cycles, divisez le temps d'arrosage de station total programmé par la durée d'arrosage.

Accession au menu Arrosage et ré-essuyage :

Pour accéder à la fonction Arrosage et ré-essuyage, déplacez le sélecteur sur la position **MARCHE**, maintenez le bouton **+** enfoncé pendant 3 secondes ; tout en maintenant le bouton **+** enfoncé, déplacez le sélecteur sur la position **TEMPS D'ARROSAGE** puis relâchez le bouton.

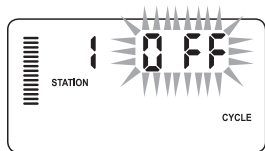

Exemple d'écran de cycle à la saisie

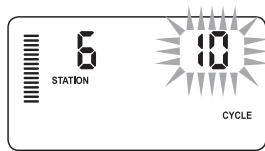

Exemple d'écran de cycle avec seulement les minutes

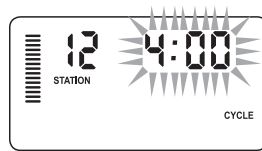

Exemple d'écran de ré-essuyage avec heures comprises

Réglage de la durée d'arrosage :

La station 1 s'affiche initialement. Pour accéder à d'autres stations, appuyez sur le bouton **←** ou **→**.

Une fois la station désirée affichée, utilisez le bouton **+** ou **-** pour augmenter ou diminuer le temps d'arrosage. Vous pouvez régler l'heure entre 1 minute et 4 heures par incréments d'une minute ou mettre sur **OFF** si vous ne souhaitez pas de cycle.

REMARQUE

Seules les minutes sont affichées pour moins d'une heure (par exemple : 36). Au-delà d'une heure, l'écran change et affiche les heures (par exemple : 1:13 et 4:00)

Si le temps d'arrosage d'une station est égal ou inférieur au temps de cycle, aucun cycle ne s'applique.

Fonctions cachées (suite)

Accès au menu Ré-essuyage :

Une fois que vous avez programmés les temps d'arrosage souhaités pour chaque station, le temps d'arrosage est accessible en appuyant sur le bouton **PRG**.

La station reste la même que celle précédemment affichée avec le temps d'arrosage (par exemple : si la station 2 s'affiche dans le menu Cycle, elle s'affiche alors en appuyant sur le bouton **PRG**)



REMARQUE

Le menu Ré-essuyage n'est pas accessible sans un temps d'arrosage programmé.

Réglage de la durée de ré-essuyage :

Pour accéder à d'autres stations, appuyez sur le bouton **←** ou **→**.



REMARQUE

Lors du changement de station, l'écran revient au temps d'arrosage si une station n'a pas de temps d'arrosage. Déplacez-vous jusqu'à la station suivante avec un temps d'arrosage et appuyez sur le bouton **PRG** pour revenir en arrière.

Une fois la station désirée affichée, utilisez le bouton **+** ou **-** pour augmenter ou diminuer la durée de ré-essuyage. Vous pouvez régler le temps de ré-essuyage entre une minute et quatre heures par incréments d'une minute.



REMARQUE

Seules les minutes sont affichées pour moins d'une heure (par exemple : 36). Au-delà d'une heure, l'écran change et affiche les heures (par exemple : 1:13 et 4:00)

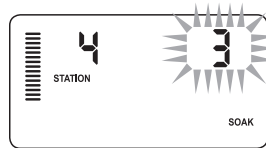

Exemple d'écran de ré-essuyage avec seulement les minutes

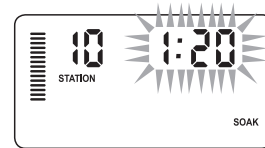

Exemple d'écran de ré-essuyage avec heures comprises

Problèmes d'arrosage et de ré-essuyage :

La station 1 nécessite 20 minutes d'arrosage, mais au bout de 5 minutes, un ruissellement se produit. Toutefois, après 10 minutes, toute l'eau est absorbée. La solution consisterait à programmer 20 minutes pour le temps d'arrosage de la station, 5 minutes pour la durée d'arrosage et 10 minutes pour la durée de ré-essuyage.

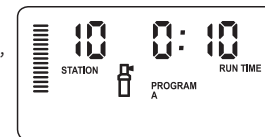

Cycle de fonctionnement station 10

Fonctions cachées (suite)

Procédure Quick Check™ de Hunter

Cette procédure de diagnostic de circuit identifie rapidement les courts-circuits généralement causés par des solénoïdes défectueux ou un contact entre un fil neutre nu et un fil de commande de station nu.

Pour lancer la procédure de test Quick Check de Hunter :

1. Appuyez simultanément sur les boutons **+**, **-**, **←** et **→**. En mode veille, l'écran LCD affiche tous les segments (ce qui est utile lors du dépannage de problèmes d'affichage).
2. Appuyez sur le bouton **+** pour commencer la procédure de test Quick Check. Le système effectue une recherche sur toutes les stations pour détecter un chemin à courant élevé entre les bornes de station. Lorsqu'un court-circuit est détecté dans un conduit de câblage, un symbole ERR précédé du numéro de station clignote momentanément sur l'écran LCD du programmeur. Une fois que le Quick Check de Hunter a fini d'effectuer cette procédure de diagnostic de circuit, le programmeur revient en mode d'arrosage automatique.

Effacement de la mémoire/réinitialisation du programmeur

Si vous pensez avoir mal programmé le programmeur, vous pouvez rétablir les paramètres usine par défaut de la mémoire et effacer ainsi tous les programmes et données saisis dans le programmeur. Maintenez le bouton **RE** enfoncé. Appuyez et relâchez le bouton **RESET** (Réinitialisation) à l'arrière du panneau avant. Attendez que l'écran affiche 12:00 am. Relâchez le bouton **RE**. Le programmeur est maintenant prêt à être reprogrammé.



REMARQUE

Tous les programmes sauvegardés Easy Retrieve sont conservés après réinitialisation du programmeur.

HIVERNER VOTRE SYSTÈME

Dans les régions où la profondeur de gel est supérieure à la profondeur des conduites installées, il est fréquent d'hiverner le système. Différentes méthodes peuvent être utilisées pour vidanger l'eau du système. Si la méthode par air comprimé est utilisée, il est recommandé de faire appel à un sous-traitant agréé pour effectuer ce type de maintenance.



AVERTISSEMENT ! PORTEZ DES LUNETTES DE PROTECTION HOMOLOGUÉES !

Faites preuve d'une extrême prudence lorsque vous purgez le système à l'aide d'air comprimé. L'air comprimé peut provoquer de graves blessures, notamment des lésions oculaires causées par la projection de débris. Portez toujours des lunettes de protection homologuées par l'ANSI et ne vous penchez pas au-dessus des composants d'irrigation (tuyauteries, arroseurs et électrovannes) pendant la purge. **LE NON-RESPECT DE CES RECOMMANDATIONS PEUT ENTRAÎNER DES BLESSURES GRAVES.**

Guide de dépannage

Problème	Cause	Solution
Le programmeur se répète ou arrose en continu, même lorsqu'il ne devrait pas être activé (cycle répété).	Trop d'heures de démarrage (erreur utilisateur).	Une seule heure de démarrage par programme actif suffit. Veuillez vous référer au « Réglage du départ du cycle d'arrosage » page 20.
Pas d'affichage.	Vérifiez le câblage de l'alimentation secteur.	Corrigez les erreurs.
L'écran indique « P ERR ».	Un bruit électrique pénètre dans le système.	Vérifiez le câblage SmartPort®. Vérifiez que le fil rouge est relié à la borne AC1, le fil blanc à la borne AC2 et le fil bleu à la borne REM. Si les câbles sont prolongés, ils doivent être remplacés par des câbles blindés. Contactez votre distributeur local pour plus d'informations sur les câbles blindés.
L'écran indique « P ERR ».	Défaut au niveau du câble menant au démarrage de pompe ou à l'électrovanne principale.	Vérifiez la continuité du câble de démarrage de pompe ou de l'électrovanne principale. Remplacez ou réparez le câble court-circuité. Vérifiez que toutes les connexions sont correctes et étanches.
L'écran affiche un numéro de station et la mention ERR, par exemple « 2 ERR ».	Défaut au niveau du solénoïde de station ou du câblage station.	Vérifiez la continuité du câble de la station. Remplacez ou réparez le câble court-circuité. Vérifiez que toutes les connexions sont correctes et étanches.
L'écran indique « NO AC ».	L'alimentation secteur est coupée (le programmeur n'est pas alimenté en électricité).	Vérifiez si le transformateur est correctement installé.

Guide de dépannage *(suite)*

Problème	Cause	Solution
L'écran indique « SENSOR OFF ».	La sonde de pluie interrompt l'irrigation ou la sonde du capteur n'est pas installée.	Faites glisser l'interrupteur de la sonde de pluie sur le panneau avant en position ARRÊT afin d'ignorer le circuit de la sonde de pluie ou installez le cavalier de la sonde.
La sonde de pluie n'arrête pas le système.	La sonde de pluie est incompatible ou le cavalier n'a pas été ôté lors de l'installation de la sonde.	Vérifiez que la sonde est de type microrupteur, comme le Mini-Click®. Vérifiez que le cavalier a été ôté des bornes SEN. Confirmez le bon fonctionnement (reportez-vous à la section « Test d'une sonde météo » page 15).
	Utilisation du mode Manuel - une seule station.	Le mode Manuel - une seule station ignore la sonde. Utilisez le mode Manuel - toutes les stations pour tester la sonde.
Le programmeur ne possède pas d'heure de démarrage pour chaque station.	Erreur de programmation, sélecteur en position incorrecte.	Vérifiez que le sélecteur est en position correcte. Il est facile de vérifier le nombre total de stations en plaçant le sélecteur en position TEMPS D'ARROSAGE et en appuyant sur la flèche arrière.
L'électrovanne ne démarre pas.	Court-circuit dans les connexions de câblage.	Vérifiez le câblage.
	Solénoïde défectueux.	Remplacez le solénoïde.

Déclaration de conformité aux directives européennes

Hunter Industries déclare que le programmeur d'irrigation Pro-C est conforme aux normes des directives européennes (2014/30/EU) relatives à la compatibilité électromagnétique et (2014/35/EU) relatives aux basses tensions.



Ingénieur en chef de la conformité réglementaire



Déclaration FCC

Ce programmeur émet des fréquences radio et peut provoquer des interférences avec un récepteur radio ou un téléviseur. Il a subi des essais de type et déclaré conforme aux limites d'un appareil informatique de classe B, conformément aux spécifications de l'alinéa J de l'article 15 des réglementations FCC, qui sont conçues pour assurer une protection raisonnable contre ces interférences dans une installation résidentielle. Cependant, il n'existe pas de garantie qu'aucune interférence ne se produira dans une installation particulière. Si cet appareil provoque des interférences avec un récepteur radio ou un téléviseur, ce qui peut être détecté en mettant l'appareil sous et hors tension, l'utilisateur peut essayer d'éliminer les interférences en essayant au moins l'une des procédures suivantes :

- Réorienter l'antenne de réception
- Éloigner le programmeur du récepteur
- Brancher le programmeur sur une prise différente afin qu'il se trouve sur un autre circuit de dérivation que le récepteur.

Au besoin, l'utilisateur doit s'adresser au distributeur ou à un technicien radio/télévision expérimenté pour d'autres suggestions. L'utilisateur sera peut-être aidé par la brochure suivante, préparée par la Commission fédérale des communications : « How to Identify and Resolve Radio-TV Interference Problems » (Comment identifier et résoudre les problèmes d'interférence radio/TV). Elle est disponible auprès du bureau d'impression du gouvernement américain, à Washington, réf. 004-000-00345-4 (prix - 2 USD).

Ce produit doit être utilisé exclusivement aux fins décrites dans le présent document. Ce produit ne peut être entretenu que par un personnel agréé et compétent.

HUNTER INDUSTRIES INCORPORATED | *Built on Innovation*®

1940 Diamond Street, San Marcos, California 92078 USA
www.hunterindustries.com/global