

XC

Programmateurs XC pour Arrosage

Manuel de l'utilisateur et
instructions de programmation
du programmeur.

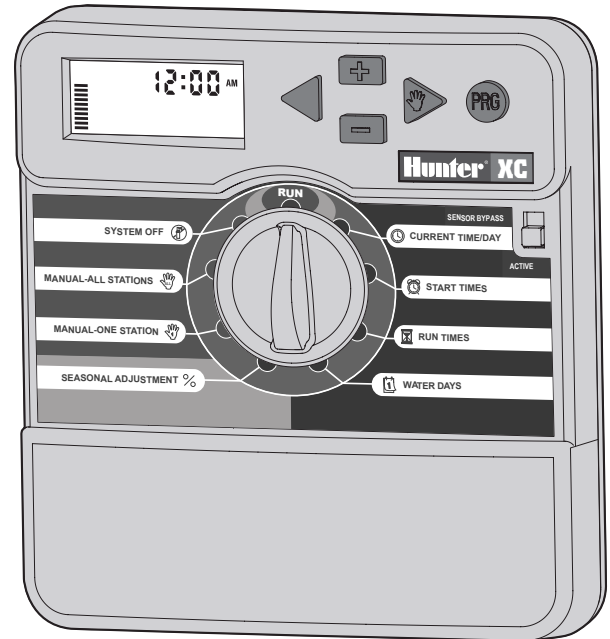





Hunter®





TABLE DES MATIÈRES

INSTALLATION

Composants du programmateur XC	1-2
Montage mural	3
Raccordement des vannes et du transformateur.....	3
Activation de la pile	3
Remplacement de la pile	4
Branchement d'une vanne maîtresse.....	4
Branchement d'un relais démarrage de pompe.....	4
Raccordement des sondes météorologiques	5
Shuntage manuel des sondes météorologiques	5
Coupures de courant.....	5

PROGRAMMATION ET FONCTIONNEMENT

Tableau de programmation	6
La programmation	7
 Réglage du jour et de l'heure	7
 Réglage des départs de cycle	7
Suppression d'un départ de cycle programmé.....	7
 Réglage des temps d'arrosage.....	8
 Réglage des jours d'arrosage	8
Sélection des jours de la semaine pour arroser	8

Sélection des jours pairs ou impairs pour arroser	8
Sélection des intervalles entre arrosage.....	8
Réglage des jours sans arrosage	9
 Arrosage automatique.....	9
 Arrêt du système.....	9
Suspension de l'arrosage.....	9
 Réglage saisonnier.....	9
 Lancement manuel d'une seule station	10
 Lancement manuel d'un programme complet.....	10
Touche unique démarrage manuel	10
Fonctions avancées.....	10
Désactivation d'une sonde météorologique programmable.....	10
Programme test de toutes les stations.....	11
Vérification Rapide Diagnostics (Quick Check™)	11
Mémoire de programme Easy Retrieve™ (facile à récupérer).....	11
Délai programmable entre stations	11
Effacer la mémoire du programmateur/Remise à zéro du Programmateur.....	12

DÉPANNAGE ET SPÉCIFICATIONS TECHNIQUES

Guide de dépannage	12-13
Spécifications.....	14
Certificat de conformité aux directives européennes.....	15

COMPOSANTS DU PROGRAMMATEUR XC

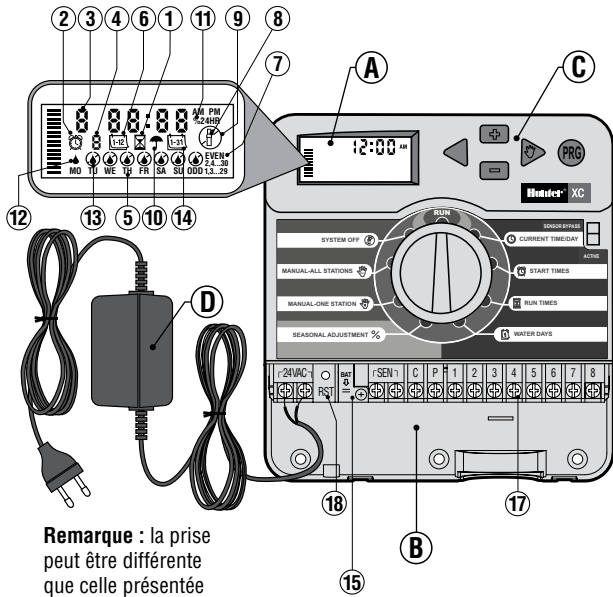



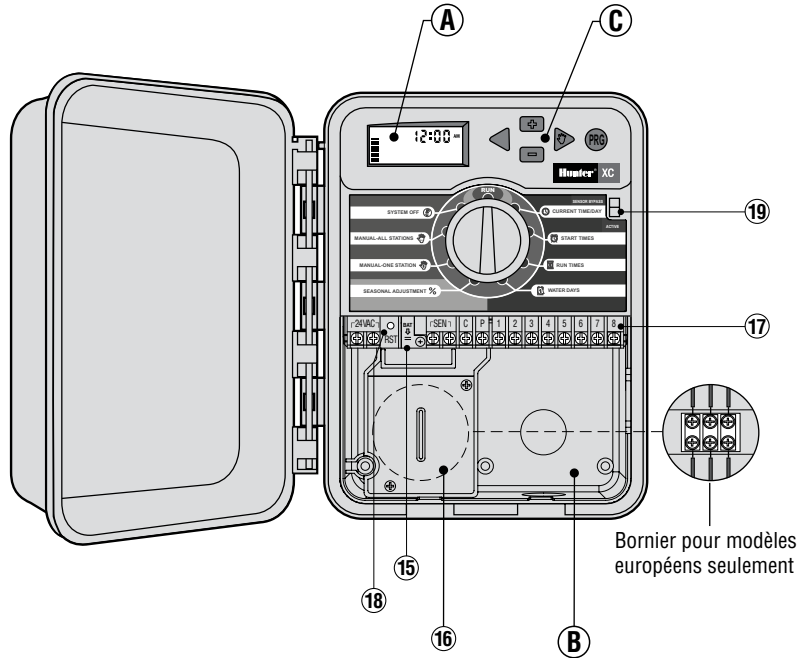

Modèle intérieur



**Modèle extérieur
Transformateur interne**





A - Écran à cristaux liquides

-  **Temps d'arrosage** – Permet à l'utilisateur de programmer le temps d'arrosage par station de 1 minute à 4 heures.
-  **Départs de cycle** – Permet 1 à 4 départs de cycle pour chaque programme.
- Numéro de station** – Indique le numéro de la station actuellement sélectionnée.
- Identificateur du programme** – Identifie le programme utilisé A, B ou C.
- Jour de la semaine** – Chaque jour de la semaine est identifié.
-  **Calendrier mensuel** – Cette icône apparaît lors de la programmation du mois courant.
- Arrosage pair/impair** – Visualise si l'arrosage pair ou impair a été sélectionné. Even = pair/Odd = impair
- Arroseur clignotant** – Indique que l'arrosage est en cours.
-  **Arrêt du système** – Indique l'arrêt de l'arrosage.
-  **Parapluie** – Indique qu'une sonde a coupé l'arrosage.
- % Réglage saisonnier** – Indique le pourcentage du réglage saisonnier. Les barres sur la gauche offrent un repère visuel rapide sur le pourcentage de réglage saisonnier.
-  **Goutte de pluie** – Indique que l'arrosage s'effectuera le jour sélectionné.
-  **Goutte de pluie barrée** – Indique que l'arrosage NE S'EFFECTUERA PAS le jour sélectionné.
-  **Calendrier** – Indique l'intervalle entre arrosages programmé. Cette icône apparaît également lors de la programmation du jour courant.

B – Compartiment câblage

- Pile au lithium** – En l'absence d'alimentation secteur, la pile au lithium (remplaçable et fournie) peut être utilisée pour effectuer la programmation. En plus, la pile fournira de l'alimentation pour conserver l'heure en cas de coupure de courant.
- Boîtier de raccordement interne** – Boîtier de raccordement sur les modèles extérieurs permettant les branchements d'alimentation 220 volts.
- Bornier de raccordement** – Pour raccorder les fils du transformateur et des vannes au programmeur.
- Touche de réinitialisation** – Permet de réinitialiser le programmeur.

C – Touches de commande

- Touche  – Augmente l'affichage clignotant sélectionné.
- Touche  – Diminue l'affichage clignotant sélectionné.
- Touche  – Permet de faire revenir l'affichage clignotant au précédent.
- Touche  – Permet de faire avancer l'affichage clignotant au suivant.
- Touche  – Sélectionne le programme A, B ou C pour différents besoins en arrosage.

19. Interrupteur de shuntage de la sonde.

Commande par Bouton Tournant / Signification des Symboles

Marche (run) – Position normale du bouton pour tous les modes de fonctionnement du programmeur (automatique et manuel).

 **Réglage Heure/Jour (Current time/day)** – Permet de régler le jour et l'heure.

 **Réglage Départs Cycle (Start Times)** – Permet 1 à 4 départs pour chaque programme.

 **Réglage Temps d'arrosage (Run Times)** – Permet de programmer chaque station de 1 minute à 4 heures.

 **Réglage Jours d'arrosage (Water Days)** – Permet de sélectionner les jours de la semaine ou un nombre de jours entre chaque arrosage (intervalle).

% Réglage Saisonnier (Seasonal Adjustment) – Permet de modifier les temps d'arrosage en fonction des besoins sans reprogrammer. Les barres sur la gauche offrent un repère visuel sur le pourcentage de réglage saisonnier.

 **Marche Manuelle - Une Station (Manuel-One Station)** Permet de lancer l'arrosage pour une seule station.

 **Marche Manuelle - Cycle Complet (Manual-All Stations)** – Permet de lancer l'arrosage pour toutes ou un certain nombre de stations.

 **Arrêt (System Off)** – Permet d'interrompre tous les programmes et de couper l'arrosage. Il permet également de programmer un arrêt de l'arrosage pour une période de 1 à 7 jours.

D – Transformateur (Modèle intérieur seulement)

Une prise incorporée au transformateur est fournie pour le branchement au secteur du programmeur.

MONTAGE MURAL



REMARQUE : Le modèle XC intérieur n'est pas étanche ni résistant aux intempéries. Il doit donc impérativement être installé à l'intérieur ou dans un endroit abrité.

1. Visser une vis dans le mur. Pour la fixation du programmeur, utiliser des chevilles, si nécessaire.
2. Faire glisser l'encoche située en haut du programmeur sur la vis.
3. Fixer le programmeur en mettant 3 vis dans les trous situés sous la zone du bornier de raccordement.



Ne jamais alimenter le transformateur avant que le programmeur ne soit monté et toutes les vannes ne soient branchées.

RACCORDEMENT DES VANNES ET DU TRANSFORMATEUR

L'installation du programmeur XC doit être impérativement faite par du personnel qualifié.

1. Tirer les câbles des vannes jusqu'au programmeur.
2. Au niveau des vannes, raccorder le commun à l'un des fils du solénoïde de chacune des vannes. Relier un câble séparé au deuxième fil du solénoïde. Repérer chaque câble et le numéro de la station correspondante. Relier les câbles avec des connecteurs étanches pour éviter les fuites de courant.
3. Passer les câbles des vannes à travers le tube. Fixer le tube par le côté inférieur droit du programmeur.
4. Fixer le commun blanc des vannes sur la vis de la borne C (commun) du bornier. Relier les câbles de chaque

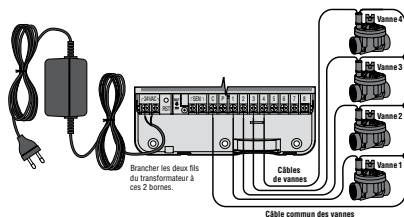

vanne aux bornes de leurs stations correspondantes puis serrer les vis.

5. **Modèles intérieur** : faire passer le câble du transformateur par l'ouverture située à gauche du programmeur et raccorder les fils aux deux vis marquées 24 Volts.

Modèle extérieur : les câbles du transformateur sont déjà raccordés aux bornes AC afin qu'il ne reste plus qu'à brancher l'alimentation principale à la boîte de raccordement depuis une source d'alimentation 220 Volts.

E-Compartment de raccordement 220 Volts (Modèle extérieur seulement)



REMARQUE : Le modèle XC extérieur est étanche et résistant aux intempéries. Le branchement du XC extérieur à l'alimentation générale doit être fait par un électricien agréé. Une mauvaise installation peut produire un choc électrique ou un court-circuit.

1. Amener le câble électrique d'alimentation générale et le tube dans le passage en bas à gauche du boîtier.
2. Raccorder un fil à chacun des deux fils à l'intérieur du boîtier de raccordement. Le câble de mise à terre doit être branché au câble vert. Des dominos sont fournis pour faire les connexions. **Remarque** : Pour les modèles européens (indiqué -E à la fin de la référence), connecter les fils à la borne qui se trouve à l'intérieur du boîtier de raccordement. Les câbles d'alimentation de courant doivent être de dimension 1,85 mm ou plus avec un disjoncteur adapté à la dimension du câble. Un interrupteur ou disjoncteur doit être en proche proximité du programmeur dans l'immeuble où l'installation a lieu et facile d'accès pour l'opérateur. De plus il doit être indiqué comme étant le mécanisme de déconnexion de l'appareil.
3. Remettre le couvercle du boîtier de raccordement.

ACTIVATION DE LA PILE

Après l'installation de votre programmeur XC, veiller à retirer l'isolateur de contact de la pile pour permettre au programmeur XC de conserver l'heure en cas de coupure de courant.



REPLACEMENT DE LA PILE

Une pile au lithium est fournie avec votre programmeur XC. Elle permet la programmation à distance sans que l'alimentation 220 Volts ne soit branchée. Elle permet également de conserver la date et l'heure durant les coupures de courant. Pour remplacer la pile :

1. Retirer les vis du support de pile.
2. Descendre le support pour accéder à la pile.
3. Enlever la pile usée et la remplacer par une nouvelle; ensuite réinstaller le support avec la pile neuve.

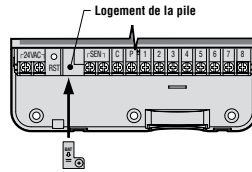
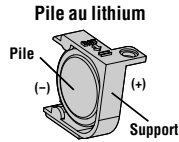

REMARQUE : Le côté positif (+) de la pile doit faire face à l'intérieur du support de la pile.

Type de pile : CR2032 3 V

BRANCHEMENT D'UNE VANNE MAÎTRESSE



REMARQUE : Cette partie/phase n'est applicable que si une vanne principale (maîtresse) est installée. Une vanne maîtresse est une vanne "normalement fermée" installée au point d'alimentation principal qui s'ouvre uniquement lorsque le programmeur démarre un programme d'arrosage.

1. Au niveau de la vanne maîtresse, raccorder le commun à un des fils du solénoïde de la vanne. Relier le deuxième câble au fil restant du solénoïde.

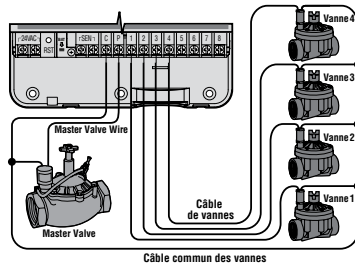

2. Relier le commun à la borne **C** à l'intérieur du programmeur. L'autre fil provenant de la vanne maîtresse doit être relié à la borne **P** du programmeur. Serrer chaque borne.

BRANCHEMENT D'UN RELAIS DEMARRAGE DE POMPE



REMARQUE : Cette section n'est applicable que si un relais démarrage de pompe est installé. Un relais de pompe est un appareil qui commande la mise en route d'une pompe pour alimenter le système en eau.

Le programmeur doit être monté à 4,5 m minimum du relais démarrage de la pompe et de la pompe elle-même pour éviter les interférences électriques.

1. Raccorder les deux câbles du relais démarrage de la pompe jusqu'au programmeur.
2. Raccorder le fil commun à la borne **C** (commun) du programmeur et l'autre fil issu du relais de pompe à la borne **P**.

La consommation du relais ne doit pas dépasser 0,30 A. Ne jamais brancher directement le programmeur sur la pompe au risque d'endommager le programmeur.

Séries PSR
Relais démarrage de pompe

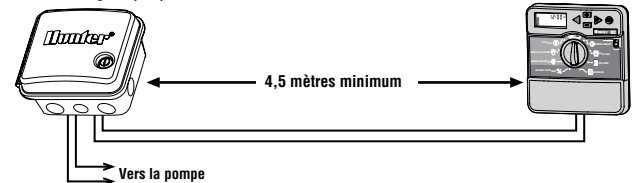

RACCORDEMENT DES SONDES METEOROLOGIQUES



Il est possible de brancher des sondes météorologiques de Hunter sur votre programmeur XC, ou tout autre type de capteur à contact sec.

Les sondes et capteurs arrêtent l'arrosage si nécessaire.

1. Enlever le cavalier fixé sur les deux bornes indiquées <SEN>.
2. Raccorder un fil de la sonde à la borne indiquée <SEN> et l'autre fil de la sonde à l'autre borne indiquée <SEN>.

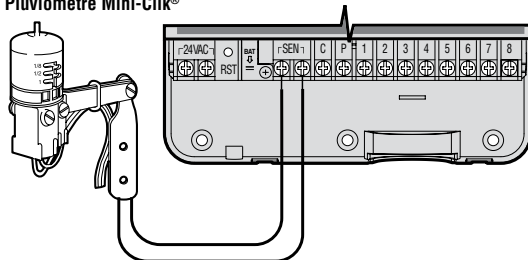
Pluviomètre Mini-Clik®



Lorsqu'une sonde coupe l'arrosage automatique, le mot <OFF> les icônes  ,  s'affichent sur l'écran.

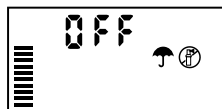

Test des Sondes Météorologiques

Le programmeur XC offre un test facile de votre capteur. Vous pouvez tester manuellement le fonctionnement de votre sonde par le démarrage d'un cycle **Marche Manuelle / Cycle Complet** (Manual-All Stations); ou également en utilisant la touche **<Démarrage Manuel>** (voir page 10). Pendant ce cycle manuel, appuyer sur la touche <Test> du pluviomètre par exemple Mini-Clik®, et l'arrosage sera interrompu.

Shuntage manuel des Sondes Météorologiques

Vous pouvez outre passer les sondes météorologiques en utilisant l'interrupteur <By-pass> sur la façade du programmeur. Mettre l'interrupteur sur la position **<SENSOR BYPASS>** (**shuntage de la sonde**) pour désactiver la sonde météorologique pour permettre l'arrosage. Vous pouvez également passer outre les sondes en utilisant la fonction **<Marche Manuelle - Une Station>**.



COUPURES DE COURANT

Compte tenu des risques de coupure de courant, le programmeur possède une mémoire non volatile. Les informations programmées ne sont jamais perdues. En l'absence d'alimentation, le programmeur conserve le jour et l'heure pendant un mois. Les programmes normaux reprennent dès que l'alimentation est rétablie.

TABLEAU DE PROGRAMMATION

HUNTER XC		PROGRAMME A							PROGRAMME B							PROGRAMME C											
JOUR DE LA SEMAINE		MO	TU	WE	TH	FR	SA	SU																			
PAIR/IMPAIR OU INTERVALLE																											
PROGRAMME DÉPART CYCLE		1																									
		2																									
		3																									
		4																									
STATION	EMPLACEMENT	TEMPS ARROSAGE PAR STATION							TEMPS ARROSAGE PAR STATION							TEMPS ARROSAGE PAR STATION											
1																											
2																											
3																											
4																											
5																											
6																											
REMARQUES:																											

NOTA : MO = lundi, TU = mardi, WE = mercredi, TH = jeudi, FR = vendredi, SA = samedi, SU = dimanche

LA PROGRAMMATION



Lorsque le programmeur n'est pas en fonctionnement, l'affichage du programmeur XC indique l'heure et le jour. L'affichage se modifie en tournant le bouton central pour accéder à une fonction précise de programmation. Lors de la programmation, utiliser les touches **+** ou **-** pour modifier l'affichage clignotant. Pour modifier les informations qui ne clignotent pas, appuyer sur les touches **◀** ou **▶** jusqu'à ce que le champ souhaité cligne.

Pour chacun des trois programmes A, B et C on peut créer 4 départs d'arrosage par jour. Ceci permet de répondre à tous les besoins d'arrosage différents.



REMARQUE: Pendant la programmation le symbole ou icône clignotant est l'élément à programmer. Par exemple, si l'heure clignote lorsque vous réglez le jour et l'heure, vous pouvez modifier ou programmer l'heure. Dans cette notice, les symboles clignotants apparaissent en GRIS.

Réglage du jour et de l'heure

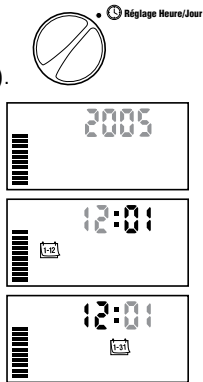

1. Tourner le bouton rotatif sur la position **<REGLAGE HEURE/JOUR> (Current Time/Day)**.
2. L'année clignote. Appuyer sur les touches **+** ou **-** pour modifier et enregistrer l'année courante. Appuyer ensuite sur la touche **▶** pour le réglage du mois.
3. Le mois et le jour s'affichent. Le mois clignote et l'icône  est affichée. Utiliser les touches **+** ou **-** pour modifier et enregistrer le mois courant. Appuyer sur la touche **▶** pour régler le jour.
4. Le jour clignote et l'icône  est affichée. Utiliser les touches **+** ou **-** pour modifier et enregistrer le jour courant. Appuyer sur la touche **▶** pour régler l'heure.

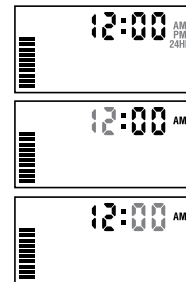

5. L'heure est affichée. Utiliser les touches **+** et **-** pour choisir le mode 24H. Appuyer sur la touche **▶** pour régler l'heure. L'heure clignote. Utiliser les touches **+** ou **-** pour modifier et enregistrer l'heure affichée. Appuyer sur la touche **▶** pour passer au réglage des minutes. Les minutes clignotent. Utiliser les touches **+** ou **-** pour régler les minutes. Maintenant la date, le jour et l'heure sont réglés.



Réglage des départs de cycle

1. Tourner le bouton sur la position **<REGLAGE DÉPARTS CYCLE> (Start Times)**.
2. Le programme A est le premier accessible. Vous pouvez également sélectionner le programme B ou C en appuyant sur la touche .
3. Modifier les heures de départs de cycle par incréments de 15 minutes en utilisant les touches **+** ou **-**.
4. Pour ajouter un autre départ dans le même programme, utiliser la touche **▶** ou appuyer sur la touche  pour passer au programme suivant.

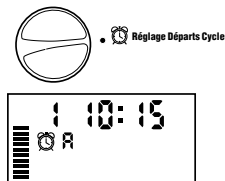





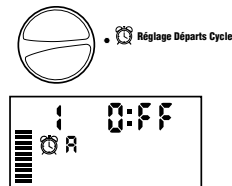

REMARQUE: Un seul départ déclenchera séquentiellement l'arrosage de toutes les stations affectées à ce programme. Cette fonction automatique évite d'avoir à programmer l'heure de départ de chaque station. Des départs de cycles multiples d'un programme peuvent être utilisés pour des cycles d'arrosage distincts le matin, l'après-midi ou le soir. Les départs de cycles peuvent être programmés dans n'importe quel ordre. Le programmeur XC les classera automatiquement.

Suppression d'un départ de cycle programmé

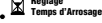







Mette le bouton rotatif sur la position **<REGLAGES DÉPARTS CYCLE> (Start Times)**, et appuyer sur les touches **+** ou **-** jusqu'à l'heure 12:00 s'affiche. Ensuite, appuyer une fois sur la touche **▶** pour que le mot **<OFF>** (arrêt) s'affiche.







Réglage des temps d'arrosage

1. Mettre le bouton tournant sur la position **<RÉGLAGE TEMPS D'ARROSAGE> (Run Times)**.  
2. L'écran indique le dernier programme sélectionné (A, B ou C), le numéro de la station sélectionnée, l'icône du temps d'arrosage . La station correspondante clignote. Utiliser la touche  pour passer à un autre programme. 
3. Utiliser les touches  ou  pour modifier le temps d'arrosage de la station affichée à l'écran. Vous pouvez régler le temps d'arrosage de 1 minute à 4 heures.
4. Appuyer sur la touche  pour passer à la station suivante.

Réglage des jours d'arrosage









1. Mettre le bouton tournant sur la position **<REGLAGE JOURS D'ARROSAGE> (Water Days)**.  
2. L'écran indique le dernier programme sélectionné (A, B ou C). Vous pouvez passer à un autre programme en appuyant sur la touche . 
3. Le programmeur affiche les sept jours de la semaine en anglais : MO, TU, WE, TH, FR, SA, SU (**MO = lundi, TU = mardi, WE = mercredi, TH = jeudi, FR = vendredi, SA = samedi, SU = dimanche**) avec une icône  ou  au dessus du jour de la semaine. L'icône  représentera un jour avec arrosage et l'icône  un jour sans arrosage.

Sélection des jours spécifiques de la semaine pour arroser

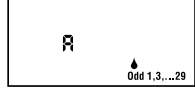
1. Le symbole  étant placé sur un jour spécifique (le curseur démarre toujours à MO), appuyer sur la touche  pour activer un jour particulier de la semaine. Appuyer sur la touche  pour annuler l'arrosage ce jour-là. Après pression sur une touche, le curseur passe automatiquement au jour suivant.
2. Répéter l'étape 1 jusqu'à ce que tous les jours de votre choix aient été sélectionnés. Les jours sélectionnés sont indiqués par l'icône . La dernière icône  correspond au dernier jour d'arrosage du programme.

Sélection des jours pairs ou impairs pour arroser

Cette fonction permet l'arrosage certains jours de la semaine (par ex., jours impairs : 1^{er}, 3^{ème}, 5^{ème}, etc. Ou jours pairs : 2^{ème}, 4^{ème}, 6^{ème}, etc.).

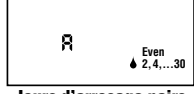



1. Pour arroser les jours impairs, appuyer une fois sur la touche  avec l'icône  sur **<SU>** (SU = dimanche). L'icône  et le mot **<ODD>** (impair) s'affichent. 
2. Remettre le bouton rotatif sur la position **<Marche>**.
3. Pour arroser les jours pairs, appuyez deux fois sur la touche  avec l'icône  sur **<SU>** (dimanche). L'icône  et le mot **<EVEN>** (pair) s'affichent. Vous pouvez passer de pair à impair en appuyant sur les touches  et . 
4. Remettre le bouton rotatif sur la position **<Marche>**.



REMARQUE : L'arrosage sera suspendu tous les 31 du mois et le 29 Février si l'arrosage par jour impair est programmé.

Sélection des intervalles entre arrosages

Avec cette option, vous pouvez sélectionner un intervalle entre arrosages de 1 à 31 jours.

1. Le curseur étant placé sur le mot **<EVEN>**, (**pair**), appuyer une fois sur la touche . L'icône  apparaît et le chiffre 1 clignote à l'écran. L'intervalle entre arrosages apparaît alors à l'écran. 
2. Utiliser les touches  ou  pour régler le nombre de jours séparant chaque jour d'arrosage (de 1 à 31). Ceci est l'intervalle entre arrosage.

Le programmeur lancera l'arrosage selon le programme sélectionné au prochain départ de cycle et l'arrosage se fera suivant l'intervalle programmé.

LA PROGRAMMATION (SUITE)

Réglage des jours sans arrosage

XC vous permet de programmer un ou plusieurs jours sans arrosage. Cette fonction est utile pour désactiver l'arrosage un jour spécifique. Par exemple, si vous tondez toujours la pelouse le samedi, vous désignerez samedi comme **Jour sans arrosage** afin que la pelouse ne soit pas mouillée ce jour là.

1. Mettre le bouton sur la position **<REGLAGE JOURS D'ARROSAGE>** (Water Days).
2. Entrer un intervalle d'arrosage en suivant les instructions de la page 8.
3. Appuyer sur la touche ► pour trouver les mots **NO WATER DAYS (les jours sans arrosage)**. Le mot MO (pour lundi) clignote.
4. Utiliser la touche ► pour avancer le curseur sur le jour de la semaine que vous souhaitez régler comme <jour sans arrosage> (No Water Day).
5. Appuyer sur la touche ■ pour enregistrer ce jour comme un jour sans arrosage. L'icône ☀ s'allume au dessus de ce jour.
6. Répéter les étapes 4 et 5 pour enregistrer d'autres jours sans arrosage.



REMARQUE : Vous pouvez également programmer des jours pairs ou impairs sans arrosage avec la fonction intervalle d'arrosage.

Arrosage automatique

Après avoir programmé le XC, remettre le bouton en position « **MARCHE** » (Run) pour autoriser le fonctionnement automatique.

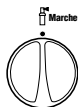

Arrêt du système

Mettre le bouton sur **<ARRÊT>** (system off). Toutes les vannes ouvertes se ferment dans un délai de deux secondes. Tous les programmes sont suspendus et l'arrosage arrêté. Pour remettre le programmeur en mode automatique, il suffit de tourner le bouton sur la position **<MARCHE>** (Run).

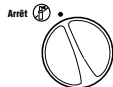

Suspension de l'arrosage

Cette fonction permet à l'utilisateur de suspendre tous les programmes d'arrosage pour une période déterminée de 1 à 7 jours. A la fin de la période de suspension d'arrosage, le programmeur reprend le cycle d'opération automatique normal.

1. Tourner le bouton sur la position **<ARRÊT>** (system off). L'écran indique le mot **<OFF>** (Arrêt).
2. Appuyer sur ■ pour choisir le nombre de jours de la suspension de l'arrosage (de 1 à 7).
3. Remettre le bouton tournant sur la position **<MARCHE>** (Run). Le mot **<OFF>**, un chiffre et les icônes ☀ et ☀ s'affichent.

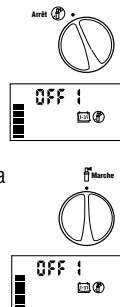

Les jours restants sans arrosage vont diminuer chaque soir à minuit. Quand le système arrive à zéro, l'affichage indique l'heure courante et l'arrosage normal recommence comme prévu.

Réglage saisonnier %

Le réglage saisonnier est utilisé pour modifier globalement les temps d'arrosage sans reprogrammer.

Pour utiliser cette fonction :

1. Mettre le bouton sur la position **<RÉGLAGE SAISONNIER>** (Seasonal Adjustment).
2. Un chiffre clignote suivi d'un pourcentage (%) et une échelle de barres visibles en permanence. Utiliser les touches ■ et ■ pour régler le pourcentage souhaité de réglage saisonnier. Chaque barre sur le graphique représente 10%. Cette fonction permet de régler les durées d'arrosage globalement de 10% à 150% de la valeur pré-programmée.

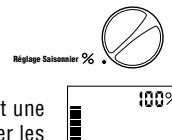



Pour visualiser les nouveaux temps d'arrosage, tourner le bouton sur **<RÉGLAGE TEMPS D'ARROSAGE>** (Run Times). Les nouveaux temps d'arrosage correspondants au réglage saisonnier s'affichent.





REMARQUE: La programmation initiale doit toujours s'effectuer dans la position 100%.

Lancement manuel d'une seule station

1. Mettre le bouton rotatif sur la position **<MARCHE MANUELLE - UNE STATION>** (**Manual-One Station**).  
2. La durée d'arrosage de la station clignote. Utiliser la touche ► pour choisir la station désirée. Pour sélectionner la durée d'arrosage d'une station, utiliser les touches + et -.
3. Mettre le bouton sur la position **<MARCHE>** (**Run**), en tournant dans le sens des aiguilles d'une montre. Seule la station désignée arrose. Le programme repasse ensuite en mode automatique sans que le programme préalablement sélectionné ne soit modifié.

Lancement manuel d'un programme complet

1. Mettre le bouton sur la position **<MARCHE MANUELLE - CYCLE COMPLET>** (**Manual-All Stations**).  
2. Sélectionner le programme A, B ou C en appuyant sur la touche .
3. La durée d'arrosage de la station clignote. Utiliser la touche + ou - pour régler la durée d'arrosage d'une station si elle est différente de ce qui est affiché.
4. Utiliser la touche ► pour passer à la station suivante.
5. Répéter les étapes 3 et 4 pour personnaliser chaque station.
6. Appuyer sur la touche ► jusqu'à ce que vous ayez trouvé la station par laquelle vous souhaitez commencer l'arrosage.

Tournez le bouton dans le sens des aiguilles d'une montre jusqu'à la position **<MARCHE>** (**Run**). Le programmeur active le programme complet en commençant par la station affichée en dernier. Le programmeur repasse ensuite en mode automatique sans que le programme préalablement sélectionné ne soit modifié.

Touche unique démarrage manuel

Vous pouvez également activer toutes les stations d'arrosage sans utiliser le bouton rotatif.





1. Maintenir la touche ► enfoncée pendant 2 secondes.
2. Cette fonction passe automatiquement sur le programme A. Vous pouvez sélectionner le programme B ou C en appuyant sur la touche .

3. Le numéro de la station clignote. Appuyer sur la touche ► pour faire défiler les stations. Utiliser les touches + et - pour régler la durée d'arrosage de chaque station. Si vous n'utilisez pas les touches pendant quelques secondes pendant les étapes 2 ou 3, le programmeur démarre l'arrosage automatiquement.
4. Appuyer sur la touche ► pour choisir la station par laquelle vous souhaitez commencer. Au bout de 2 secondes, le programme démarre. Vous pouvez utiliser à tout moment durant le cycle manuel les touches ◀ ou ▶ pour naviguer manuellement d'une station à l'autre.

FONCTIONS AVANCÉES

Désactivation d'une sonde météorologique programmable

Le programmeur XC permet à l'utilisateur de paramétrer le programmeur de sorte que la sonde ne désactive l'arrosage que sur les stations désirées. Par exemple, les jardins intérieurs peuvent être couverts et nécessiter un arrosage même en cas de pluie. Pour programmer l'annulation de la sonde :

1. Mettre le bouton rotatif sur la position **<MARCHE>** (**Run**). 
2. Maintenir appuyée la touche  enfoncée tout en tournant le bouton sur la position **<REGLAGE DÉPART CYCLES>** (**Start Times**). 
3. Relâcher la touche . L'écran affiche le numéro de station, le mot <ON> (Activé) et l'icône ☂ clignote. 
4. Appuyer sur les touches + ou - pour activer ou désactiver la sonde pour la station affichée.

Le mot affiché <ON> signifie que la sonde est activée et que l'arrosage sera interrompu en cas de nécessité.

Le mot affiché <OFF> signifie que la sonde est désactivée pour la station sélectionnée et que l'arrosage sera autorisé, même en cas d'intempérie.

5. Utiliser les touches ◀ ou ▶ pour passer à la station suivante et programmer une autre annulation par sonde.



REMARQUE: Par défaut, le programmeur désactive l'arrosage pour toutes les stations en cas de pluie.

FONCTIONS AVANCÉES (SUITE)

Lorsque le programmeur XC reçoit un signal de la sonde pour désactiver l'arrosage, l'écran indique les stations qui ont été programmées pour passer outre la sonde. Une station qui fonctionne en mode annulation de la sonde affiche les icônes ☂ et ⏸ qui clignotent alternativement.

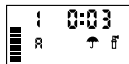

Programme test de toutes les stations

Le programmeur XC offre à l'utilisateur une méthode simplifiée pour lancer un programme test. Cette fonction fait fonctionner chaque station dans l'ordre numérique croissant.

1. Avec le bouton tournant en position <MARCHÉ> (Run), appuyer et maintenir enfoncée la touche **PRG**. Le numéro de station s'affiche et la durée clignote.
2. Utiliser les touches **+** ou **-** pour régler la durée de fonctionnement de 1 à 15 minutes. Ce réglage n'a besoin d'être saisi qu'une seule fois.
3. Après une pause de 2 secondes, le programme test démarre.

Vérification Rapide Diagnostics (Quick Check™)

Cette fonction permet de diagnostiquer rapidement les problèmes électriques éventuels de votre installation. Au lieu de vérifier chaque circuit de câblage sur le terrain, vous pouvez utiliser cette procédure de vérification de circuit <Quick Check>.

Pour lancer ce test :

1. Appuyer simultanément sur les touches **◀**, **▶**, **+**, et **-**. En mode veille, l'écran affiche tous ces éléments.
2. Appuyer une fois sur la touche **+** pour commencer la procédure <Quick Check>. Après quelques secondes, le programmeur vérifie toutes les stations pour des éventuels problèmes électriques. Lorsqu'un court-circuit est détecté, le symbole <ERR>, précédé du numéro de la station concernée, clignote momentanément sur l'écran. Lorsque la procédure Quick Check a terminé de tester tous les circuits, le programmeur reprend le mode d'arrosage automatique normal.

Mémoire de programme Easy Retrieve™ (facile à récupérer)

Le programmeur XC peut sauvegarder votre programme d'arrosage d'origine d'installation dans la mémoire interne afin de le récupérer plus tard. Cette fonction réinitialise le XC au programme d'arrosage initial.

Pour sauvegarder le programme dans la mémoire.

1. Avec le bouton tournant en position <MARCHÉ> (Run), appuyer et maintenir les touches **+** et **PRG** enfoncées pendant 5 secondes. Trois traits se déplacent de la gauche vers la droite de l'écran pour indiquer que la sauvegarde du programme est en cours.
2. Relâcher les touches **+** et **PRG**.

Pour récupérer un programme préalablement sauvegardé en mémoire.

1. Avec le bouton rotatif en position <MARCHÉ> (Run), appuyer et maintenir les touches **-** et **PRG** enfoncées pendant 5 secondes. Trois traits se déplacent de la gauche vers la droite de l'écran pour indiquer que la sauvegarde du programme est en cours.
2. Relâcher les touches **-** et **PRG**.



Délai programmable entre stations



Cette fonction permet d'insérer un délai entre l'arrêt d'une station et le démarrage de la suivante.

1. Commencer avec le bouton sur la position <MARCHÉ> (Run).
2. Appuyer et maintenir la touche **■** enfoncée tout en tournant le bouton sur la position <REGLAGE TEMPS D'ARROSAGE> (Run Times).
3. Relâcher la touche **■**. L'affichage fait clignoter un délai, en secondes, pour toutes les stations.
4. Appuyer sur les touches **+** ou **-** pour augmenter ou baisser le délai de 1 seconde à 4 heures.
5. Remettre le bouton sur la position <MARCHÉ> (Run).



Effacer la mémoire du programmeur/ Remise à zéro du programmeur

Si vous voulez complètement réinitialiser la mémoire du programmeur XC, effacer tous les programmes et informations que vous avez enregistrés :



1. Appuyer et maintenir les touches , , et  enfoncées.

- Appuyer la touche de réinitialisation (**RESET**) à l'intérieur du boîtier avec un objet fin (un stylo), puis relâcher.
- Attendre 2 secondes puis relâcher les touches , , et . L'écran affiche alors l'heure <12:00 AM>. Toute la mémoire a été effacée et le programmeur peut être reprogrammé.

GUIDE DE DÉPANNAGE

PROBLÈMES	CAUSES	SOLUTIONS
Le programmeur fonctionne en permanence.	Trop de départs de cycles ont été programmés.	Seulement une heure départ est nécessaire pour activer un cycle complet d'arrosage (consulter la partie Réglages des départs de cycle page 7).
Aucune information ne s'affiche sur l'écran.	Vérifier l'alimentation secteur et le raccordement.	Corriger les erreurs éventuelles de câblage ou d'alimentation.
L'écran affiche « NO AC » (Pas d'alimentation).	Pas d'alimentation secteur 220 Volts au niveau du programmeur.	Vérifier le raccordement du transformateur et l'arrivée 220 Volts.
L'écran affiche le mot « OFF » et les icônes   .	La sonde a arrêté l'arrosage ou le shunt de la sonde a été retiré ou est mal serré.	Mettre l'interrupteur de sonde sur la position <BYPASS> pour shunter la sonde ou réinstaller le cavalier/shunt.
La sonde n'interrompt pas l'arrosage.	La sonde est défectueuse ou mal raccordée. Le shunt n'a pas été enlevé lors de l'installation de la sonde. Les stations ont été programmées pour ne pas tenir compte de la sonde.	Vérifier le fonctionnement et le câblage de la sonde. Enlever le shunt des bornes de la sonde. Reprogrammer l'annulation de la sonde pour l'activer (voir page 10).
Écran bloqué ou des informations affichées sont incorrectes.	Il y a eu une surtension.	Réinitialiser le programmeur en suivant les instructions page 12 de « Effacer la mémoire du programmeur / Remise à zéro du programmeur ».

GUIDE DE DÉPANNAGE (SUITE)

PROBLÈMES	CAUSES	SOLUTIONS
L'écran affiche un message « ERR » avec un chiffre de 1 à 8.	Court circuit sur les câbles de la vanne en question ou solénoïde défectueux sur la station indiquée.	Vérifier les câbles ou le solénoïde pour la vanne indiquée. Réparer le câblage ou remplacer le solénoïde. Appuyer sur n'importe quelle touche pour effacer le message « ERR ».
L'écran affiche « P ERR ».	Défaut du câblage du relais démarrage de pompe ou de la vanne maîtresse. Relais ou solénoïde incompatible ou défectueux. Câbles sous-dimensionnés vers le relais démarrage de pompe ou la vanne maîtresse.	Vérifier le câblage vers le relais démarrage de pompe ou le solénoïde de la vanne maîtresse. Appuyer sur n'importe quelle touche pour effacer le message « P ERR ». Vérifier les spécifications électriques du relais démarrage de pompe. Ne pas excéder les spécifications électriques du programmeur. Le remplacer s'il est défectueux. Remplacer les fils par d'autres de plus grande section.
L'écran affiche qu'une station fonctionne mais les icônes  et  clignotent.	La sonde interrompt l'arrosage, cependant, la station a été programmée pour ne pas tenir compte du signal de la sonde.	Vérifier la programmation de la sonde pour la station (voir page 10).
L'arrosage automatique ne démarre pas à l'heure prévue mais le programmeur n'est pas en mode arrêt <OFF>.	Le réglage AM/PM (matin/après-midi) de <u>l'heure du jour</u> n'est pas réalisé correctement. (Ne pas tenir compte si vous avez choisi l'horloge 24H). Le réglage AM/PM (matin/après-midi) de <u>l'heure du départ de cycle</u> n'est pas réalisé correctement. (Ne pas tenir compte si vous avez choisi l'horloge 24H). Le départ de cycle est désactivé <OFF>. Le programmeur ne reçoit pas l'alimentation. Il n'y a pas d'eau au départ.	Corriger le réglage AM/PM de <u>l'heure du jour</u> si vous n'utilisez pas d'horloge 24H. Corriger le réglage AM/PM de <u>l'heure de départ du cycle</u> si vous n'utilisez pas d'horloge 24H. Mettre le bouton sur « MARCHE » (Run). Vérifier les raccordements électriques. Vérifier l'alimentation en eau.

SPECIFICATIONS

Caractéristiques Techniques

- Temps d'arrosage de station : 1 minute à 4 heures par incréments de 1 minute.
- 3 programmes d'arrosage indépendants.
- Départs de cycle : 4 par jour et par programme, et jusqu'à 12 départs quotidiens.
- Jours d'arrosage : calendrier de 365 jours, arrosage par intervalle, arrosage jours pair/impair, ou par jour de la semaine.
- Option horloge AM/PM (Matin, Après-midi) ou 24 heures.
- Marche manuelle simple.
- Désactivation de sonde par station programmable.
- Arrêt d'arrosage programmable (de 1 à 7 jours).
- Réglage saisonnier : 10 à 150% par incréments de 10%.
- Interrupteur de sonde.
- Shuntage de la sonde possible.
- XC-x00i modèle intérieur. XC-x00 modèle extérieur.
- Altitude maxi 2000m de 0°C à 50°C.

Caractéristiques électriques

- Entrée transformateur : 230/240 Volts, $\pm 10\%$ 50/60Hz.
- Sortie transformateur : 24 Volts, 1,0 A.
- Sortie station : 0,56 A par station.
- Sortie maximum : 0,90 A (y compris vanne maîtresse).
- Pile : pile de 3 Volts au lithium fournie pour programmation sans 220 Volts et conservation de l'heure. Référence de la pile : CR2032-3 volts (en cas de remplacement).
- Protection électronique contre les courts-circuits.
- Mémoire non volatile pour sauvegarder les données du programme.
- Conforme aux normes CE, UL, et C-Tick.
- Le classement du modèle XC-x00 est IP24 pour le degré 4 de pollution.
- Pour le nettoyage utiliser un linge humidifié avec du savon doux et de l'eau.

Légende des symboles

~ = Courant Alternatif

 = Consulter la documentation

 = Tensions dangereuses

 = Terre

CERTIFICAT DE CONFORMITÉ AUX DIRECTIVES ET NORMES D E LA COMMUNAUTE EUROPÉENNE

Hunter Industries déclare que le programmeur d'arrosage Modèle XC est conforme aux standards des directives et normes de la communauté européenne, de "compatibilité électromagnétique" 87/336/EEC et de "basse tension" 73/23/EEC.

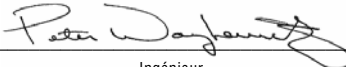
Ingénieur



Cet appareil doit être strictement utilisé pour l'usage décrit dans ce manuel. Cet appareil doit être impérativement mis en service par un personnel formé et autorisé.