

Katalog Produktów

SYSTEMY NAWADNIANIA OGRODÓW PRZYDOMOWYCH, TERENÓW KOMERCYJNYCH I PÓL GOLFOWYCH | *Built on Innovation®*

EDYCJA 39

Hunter®



Spis TREŚCI

● WPROWADZENIE

- 4 40 lat innowacji
- 6 Szkolenia, narzędzia i wsparcie dla profesjonalistów

● ROTORY

- 14 PGJ
- 16 SRM
- 17 PGP™
- 20 PGP Ultra **◆ NOWOŚĆ**
- 21 I-20
- 22 PGP Ultra PRB
- 22 I-20 PRB
- 26 I-25
- 29 I-40
- 32 I-50
- 34 I-80
- 36 I-90
- 38 Połączenia ruchome
- 39 Zestawy Snaplok™
- 39 Zawory zwrotne Hunter

● SYSTEM ST

- 42 ST-90-B
- 42 Złącza przegubowe o wysokim przepływie
- 43 ST-1200-BR
- 44 ST-1600-HS-BR
- 45 ST-1700-V
- 46 STG-900-KIT-B /
STG-900 **◆ NOWOŚĆ**
- 48 STG-1600-KIT-B/
ST-1600-HS-B **◆ NOWOŚĆ**

● MP ROTATOR®

- 52 Eco Rotator
- 54 MP Rotator®
- 58 MP Rotator® 800
- 60 Palik MP **◆ NOWOŚĆ**

● ZRASZACZE

- 66 PS Ultra
- 69 Pro-Spray™
- 70 PRS30
- 71 PRS40

● AKCESORIA DO ZRASZACZY

- 72 Złącza obrotowe SJ
- 72 Kolanka karbowane z króćcem spiralnym **◆ NOWOŚĆ**
- 72 Rury FlexSG
- 72 Korek zamykający Pro-Spray
- 72 Dysza odcinająca

● DYSZE

- 74 Dysze Pro Adjustable
- 78 Dysze Pro-Spray™ ze stałym kątem
- 81 Dysze mikrozaszycy z niewielkim promieniem
- 82 Dysze ze wzorem paskowym
- 83 Dysze strumieniowe
- 84 Dysze płuczkowe

● ZAWORY

- 89 1½" i 2" PGV
- 90 PGV 1" i PGV Jar Top
- 92 ICV
- 94 IBV
- 96 Szybkozłącza
- 98 Regulatory ciśnienia Accu Sync™

● STEROWNIKI

- 102 Przewodnik po sterownikach

● STEROWNIKI STANDARDOWE

- 106 Eco Logic
- 107 X-Core™
- 108 X2™ **◆ NOWOŚĆ**
- 109 PRO-C™

● STEROWNIKI HYDRAWISE®

- 112 Oprogramowanie HYDRAWISE®
- 114 HC
- 115 WAND do X2™ **◆ NOWOŚĆ**
- 116 Pro-HC
- 117 HPC
- 118 HCC
- 119 Przegląd systemów Wi-Fi

● STEROWNIKI CENTRALUS™

- 122 Oprogramowanie Centralus™
- 123 ICC2
- 124 ACC2
- 125 Dekoder ACC2

● STEROWNIKI ZASILANE BATERYJNIE

- 128 BTT
- 129 NODE
- 130 NODE-BT
- 131 XC Hybrid

● DEKODERY I AKCESORIA DO STEROWNIKÓW

- 134 ICD
- 135 Programator ICD-HP
- 136 System dekodów EZ
- 137 EZ-DT **◆ NOWOŚĆ**
- 138 Uniwersalny zestaw palików do dekodera **◆ NOWOŚĆ**
- 138 Zestawy poszerzające zasięg anteny **◆ NOWOŚĆ**
- 139 Wodoszczelne złącze przewodów **◆ NOWOŚĆ**
- 139 Wodoodporny zestaw połączeń Pilot ROAM
- 140 Pilot ROAM XL
- 142 Przełącznik rozruchowy pompy (PSR)
- 142 Wzmacniacz przełącznika rozruchowego pompy (PSR-B)
- 143 Urządzenia komunikacyjne sterownika **◆ NOWOŚĆ**

● CZUJNIKI

- 148 Rain-Click™
- 149 Mini-Click™
- 150 Soil-Click™
- 151 Freeze-Click™
- 151 Wind-Click™
- 152 Ministacja pogody (MWS)
- 153 Solar Sync™
- 154 Flow-Sync™
- 155 Przepływomierz HC **◆ NOWOŚĆ**
- 156 Bezprzewodowy czujnik przepływu (WFS)
- 157 Flow-Click™

●	MIKRONAWADNIANIE
160	Schemat systemu elastycznych przewodów rurowych
161	Schemat systemu twardych przewodów rurowych
162	Zestawy PCZ Drip Control Zone
163	Filtry i regulatory z filtrem
164	Regulatory ciśnienia Senninger™
166	Schemat systemu linii kroplującej
167	HDL-CV
168	HDL-PC
168	HDL-R
169	HDL-COP
171	PLD
172	Złączki 16 MM
173	Złączki LOC
173	Złączki wciskane 17 mm
174	Schemat systemu nawadniania podpowierzchniowego
175	Eco-Mat™
176	Eco-WRAP™
177	Rury zasilające
177	Eco-indicator
178	MLD
179	Rury rozprowadzające
179	Złączki 6 mm
180	Wieżyczki IH
181	Punktowe emiterzy kropłowe
181	Uniwersalne narzędzie do emiterów firmy Hunter
181	Przebijak kieszonkowy
182	Emiterzy MULTI-PORT
182	Sztywne wieżyczki
183	Mikrozraszacze
184	Skrzynka uniwersalna zawór odpowietrzający/próżniowy automatyczny zawór płuczący
185	RZWS
186	RZWS
187	RZWS-E
187	RZB
●	WODA ZREKULTYWOWANA
190	Rotory/zraszacze ● NOWOŚĆ
191	Płuczki/zawory/mikronawadnianie

●	NARZĘDZIA
193	Końcówka z dyszą do przewodów Spotshot
193	Manometr z rurką
193	Przyrząd pomiarowy MP
193	Pompa ręczna
193	Pierścień do montażu dyszy
193	Klucz Hunter
193	Klucz T-Handle
193	Narzędzie do instalowania lub demontażu dysz
193	Narzędzie do demontażu pierścienia zabezpieczającego
●	SIEĆ PILOT™
195	Sieć Pilot
196	Oprogramowanie centrum sterowania Pilot
198	Systemy sterowników terenowych Pilot
200	Zintegrowane systemy centralne Pilot
202	Stacja pogody
203	Radio bazowe
203	Programator ICD-HP
●	ZRASZACZE OBROTOWE DLA PÓL GOLFOWYCH
208	Rotor golfowy - Właściwości zaawansowane
212	Seria TTS-800
220	Seria G-800
228	Seria B
236	Seria G-900
●	ZŁĄCZA OBROTOWE I AKCESORIA DO ZRASZACZY GOLFOWYCH
238	Złącza obrotowe do zraszaczy golfowych
238	Adaptory złączek ACME
239	Akcesoria dla rotorów
239	Narzędzia dla pól golfowych

●	INFORMACJE TECHNICZNE
242	Wartości opadu
243	Współczynniki - nawadnianie na zboczach
244	Wysokość rozpylania
247	Parametry elektryczne systemu Pilot
248	Tabela wymagań elektrycznych dla Pilot-FC
249	Współczynniki konwersji
250	Tabele strat w wyniku tarcia
257	Tabele strat ciśnienia
257	Tabele strat ciśnień dla akcesoriów
258	Tabele strat ciśnienia BTT ● NOWOŚĆ
258	Przepływomierz HC - tabela straty ciśnienia ● NOWOŚĆ
259	Dane przewodów
259	Dane przewodów PSR
260	Wymiarowanie przewodów
261	Cewka blokująca na prąd stały
261	Dane dodatkowe
●	OŚWIADCZENIE GWARANCYJNE
262	Oświadczenie gwarancyjne

Twój sukces jest naszym sukcesem **40 LAT INNOWACJI**

W tym roku obchodzimy niezwykłą rocznicę: cztery dekady przewodzenia w branży systemów nawadniania. Nie bylibyśmy w stanie osiągnąć tego znaczącego sukcesu bez wsparcia każdego z naszych, zlokalizowanych na całym świecie, klientów.

Od początku naszej działalności do chwili obecnej zawsze przywiązaliśmy dużą wagę do tego, aby relacje z naszymi klientami były oparte na otwartym dialogu i konstruktywnej współpracy. **Wstuchujemy się w potrzeby klientów i cenimy ich opinie. Wspólnie pokonujemy przeszkody i rozwiązujemy problemy.** Dzięki wzajemnemu zaufaniu, elastyczności i szacunkowi możemy razem odnosić sukcesy i podejmować wyzwania.

Nasze zaangażowanie w innowacje pozostanie nadal jednym z naszych głównych priorytetów. Oprócz dostarczania najlepszych w swojej klasie systemów nawadniających chcemy być głównym partnerem pomagającym w rozwijaniu firm naszych odbiorców. Naszym celem jest dostarczanie klientom zasobów i wsparcia niezbędnego do lepszego przygotowania firm na wszelkie wyzwania, jakie może przynieść przyszłość: od szkoleń produktowych po narzędzia do projektowania.

Dziękujemy za wspieranie firmy Hunter Industries. Stale poszukujemy nowych sposobów, aby jeszcze bardziej wzmocnić nasze partnerstwo w ciągu najbliższych 40 lat i później.

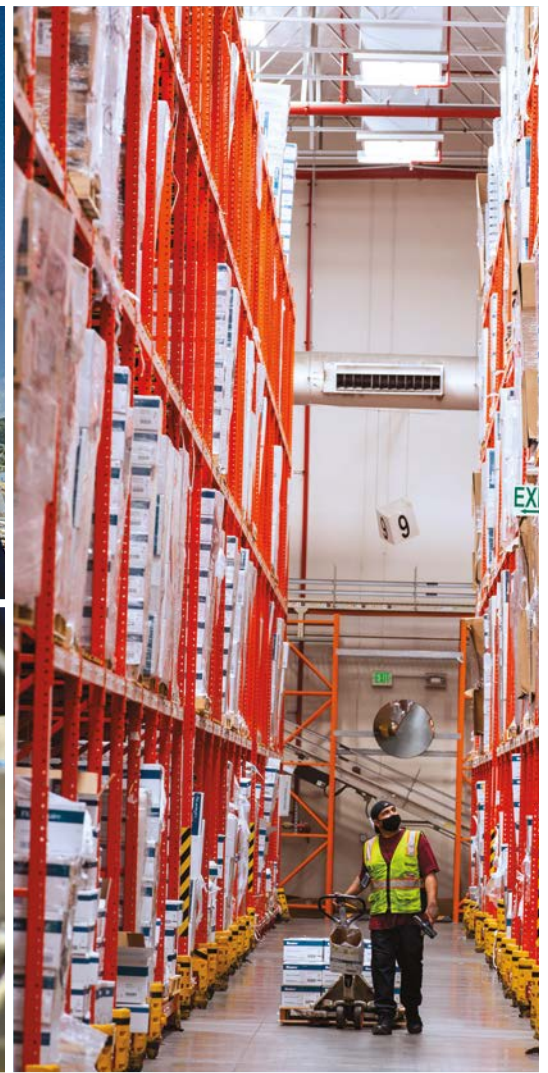
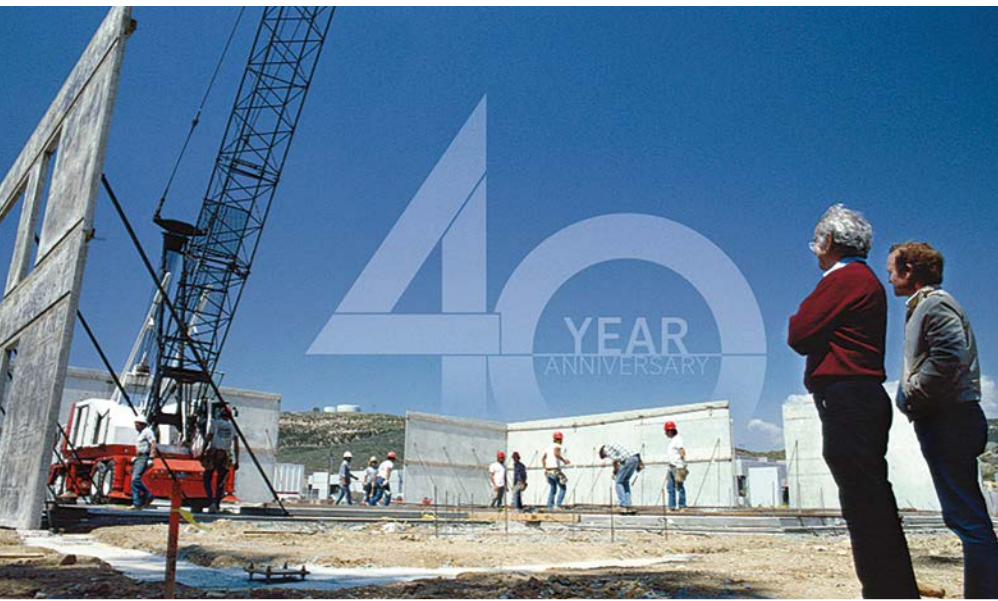

ŚWIATOWEJ KLASY SZKOLENIA, NARZĘDZIA IWSPARCIE

dla specjalistów od terenów zielonych

Jako Twój partner w rozwoju biznesu wiemy, że potrzebujesz czegoś więcej niż tylko najwyższej jakości produktów, aby zwiększyć zyski, zapewnić doskonałą obsługę klienta i wyróżnić się na tle konkurencji. Z dumą zapewniamy pełny zestaw bezpłatnych narzędzi, usług i programów, które pomogą odnieść sukces profesjonalistom w dziedzinie nawadniania. Dowiedz się więcej na stronie hunter.direct/tools.

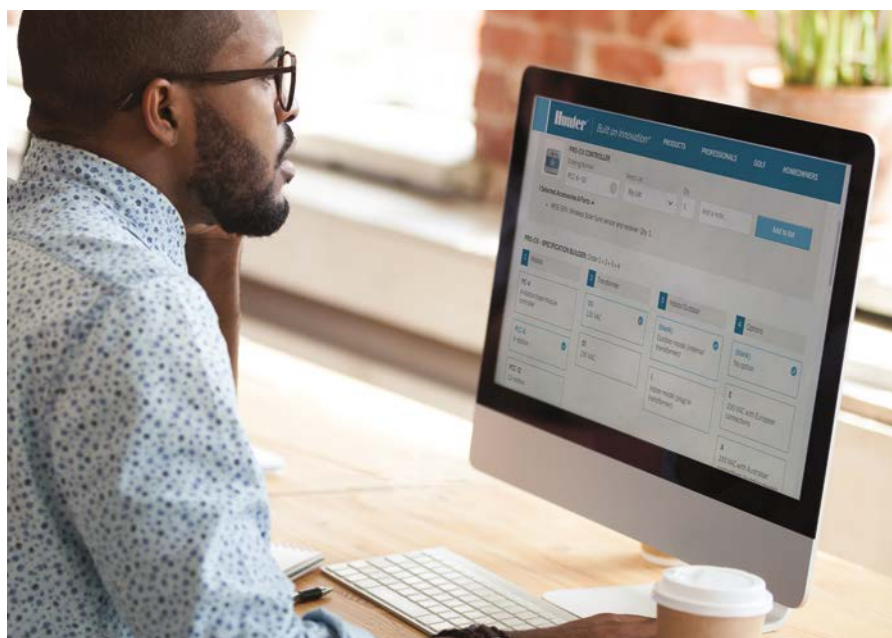
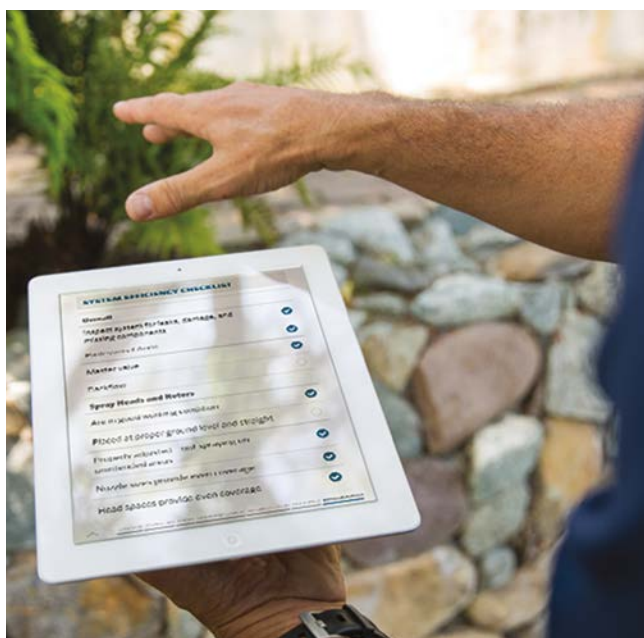

APLIKACJA SITEREC

<https://hunter.info/siterecem>

Szybciej finalizuj sprzedaż! Przedstawiaj propozycje klientom w nowoczesny sposób. Dodaj logo i dane swojej firmy, aby stworzyć profesjonalną prezentację.



MOJA LISTA

<https://hunter.info/mylistem>

Twórz indywidualne listy produktów dla każdego projektu. Wysyłaj wykazy pocztą elektroniczną do dystrybutorów, aby usprawnić składanie zamówień. Do każdego projektu możesz dodawać arkusze produktów, wyceny i notatki.

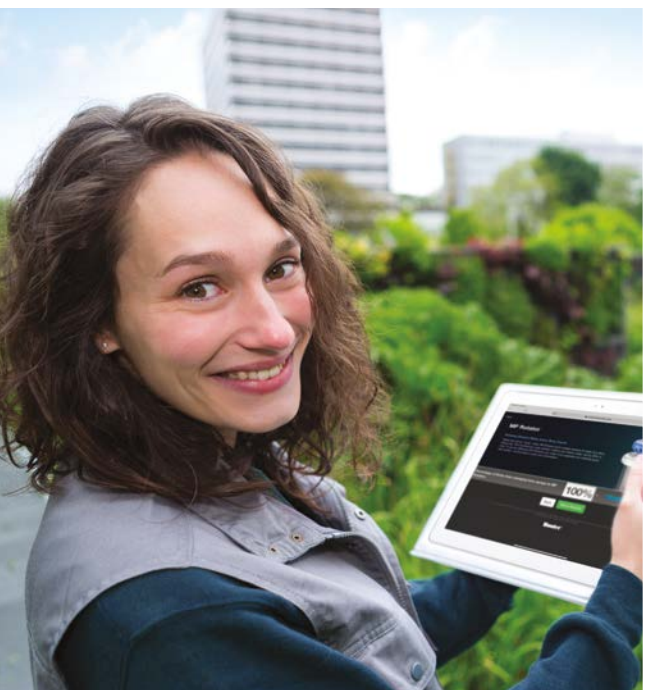

KALKULATOR OSZCZĘDNOŚCI WODY

<https://hunter.info/savingscalem>

Pokaż swoim klientom, ile wody oraz pieniędzy mogą zaoszczędzić, zmieniając system nawadniający na wydajniejszą opcję.



KALKULATOR CZASU PRACY

<https://hunter.info/runtimeem>

Skorzystaj z tego wygodnego kalkulatora, aby stworzyć najbardziej efektywny harmonogram nawadniania dla każdego terenu i zapobiec niepotrzebnemu opływowi wody.



KALKULATOR LINII KROPLUJĄCEJ

<https://hunter.info/dripcalem>

To wygodne narzędzie eliminuje domysły i ewentualne pomyłki. Zobacz rekomendacje dotyczące produktów, uzyskaj wszelkie dane do projektu i oblicz czasy nawadniania w prostym formacie.



LEGENDY W PROGRAMIE CAD

<https://hunter.info/cadlegendsem>

Aby pomóc w dokładnym przygotowaniu projektów w programach CAD, przedstawiamy przykładowe specyfikacje przygotowane przez legendarne postaci z branży nawadniania.



SZCZEGÓŁY W PROGRAMIE CAD

<https://hunter.info/caddetailsem>

Aby usprawnić proces projektowania systemów nawadniania, dostarczamy szczegóły instalacji w programie CAD w formatach PDF, DWG i DXF.



MODELE 3D BIM

<https://hunter.info/bimmodelsem>

BIM wykorzystuje zaawansowane modelowanie 3D do opracowywania dokumentów specyfikacji nawadniania. Znajdź produkty obsługiwane przez BIM do swojego następnego projektu.

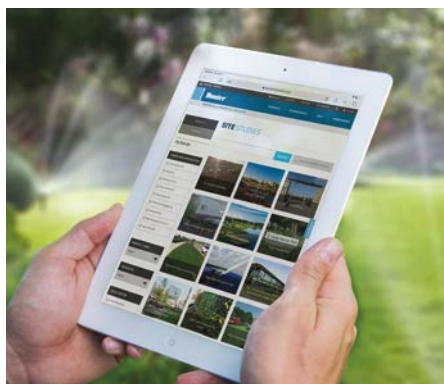

WIRTUALNE CENTRUM ZAINTERESOWAŃ

<https://vec.hunterindustries.com>

Połącz się z przedstawicielami firmy Hunter i poznaj nasze najnowsze produkty do nawadniania w przyjemnej, pouczającej i wciągającej przestrzeni cyfrowej.



THE VAULT

<https://vault.hunterindustries.com>

Poznaj nowe fakty, wykonuj zadania, aby zdobywać monety i wymieniaj je na nagrody. Zaglądaj tu co tydzień, aby poznać nowe propozycje.



BIBLIOTEKA STUDIUM ZASTOSOWANIA

<https://hunter.info/sitestudym>

Zobacz, jak produkty firmy Hunter zmieniły parki, boiska sportowe i zewnętrzne przestrzenie mieszkalne na całym świecie.



BIBLIOTEKA WIDEO

<https://hunter.info/videolibraryem>

Odwiedź naszą obszerną bibliotekę wideo, aby odkryć najważniejsze zalety produktów, wysłuchać opinii ekspertów, znaleźć wskazówki dotyczące instalacji i nie tylko.

OBSERWUJ NAS, ABY BYĆ NA BIEŻĄCO Z NAJNOWSZYMI INFORMACJAMI O PRODUKTACH, PROMOCJAMI, WSKAZÓWKAMI INSTALACYJNYMI I NIE TYLKO!



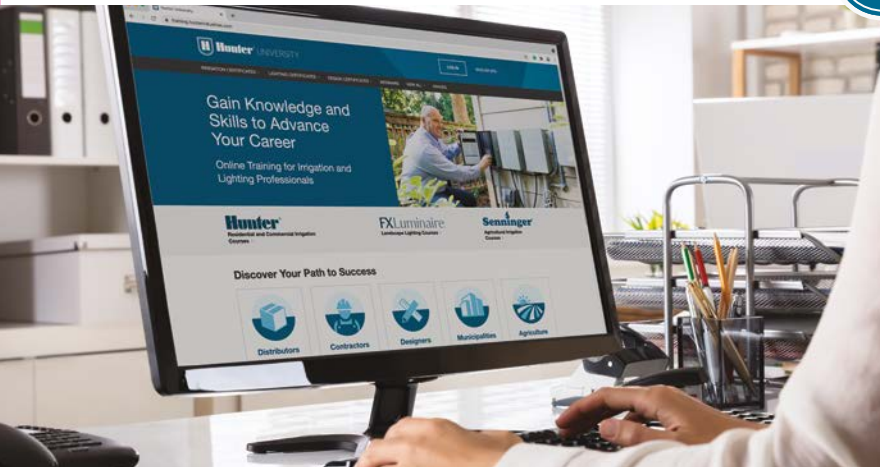

HUNTER UNIVERSITY

<https://hunter.info/hunteruniversityem>

Rozwiń swoją karierę dzięki naszemu kompleksowemu programowi szkoleniowemu online przeznaczonemu dla profesjonalistów w dziedzinie nawadniania. Od ogólnej wiedzy o produktach po zaawansowane systemy sterowania i techniki projektowania – odpowiedni program czeka na Ciebie! Dowiedz się więcej pod adresem: training.hunterindustries.com.

Znajdź swoją drogę do sukcesu

1. Weź udział w bezpłatnym szkoleniu produktowym online pod adresem training.hunterindustries.com.
2. Wybierz programy lub kursy, które najlepiej odpowiadają Twoim potrzebom.

Zdobywaj certyfikaty i odznaki, aby pochwalić się swoją wiedzą specjalistyczną, i otrzymuj punkty za kształcenie od stowarzyszenia Irrigation Association.

Warsztaty stacjonarne prowadzone przez ekspertów

Te interaktywne kursy prowadzone przez instruktorów opierają się na koncepcji nauki przez praktykę. Zajęcia odbywają się w kampusie firmy Hunter w San Marcos w Kalifornii oraz w wybranych lokalizacjach na całym świecie. Aby dowiedzieć się więcej, wyślij wiadomość na adres training@hunterindustries.com.

Nowy program szkoleniowy!

Podstawy instalacji nawadniających

Aby zapewnić niezawodne działanie systemu nawadniania przez długi czas, wszystkie jego elementy muszą być poprawnie zainstalowane. Poznaj najlepsze praktyki instalacyjne już dziś.

Programy certyfikatów nawadniania

- Technik produktu
- Projektant systemu nawadniania
- Hydrawise[®] – specjalista
- X2[™] – specjalista
- Podstawy instalacji nawadniających **◆ NOWOŚĆ**
- Dystrybutor S.T.A.R.

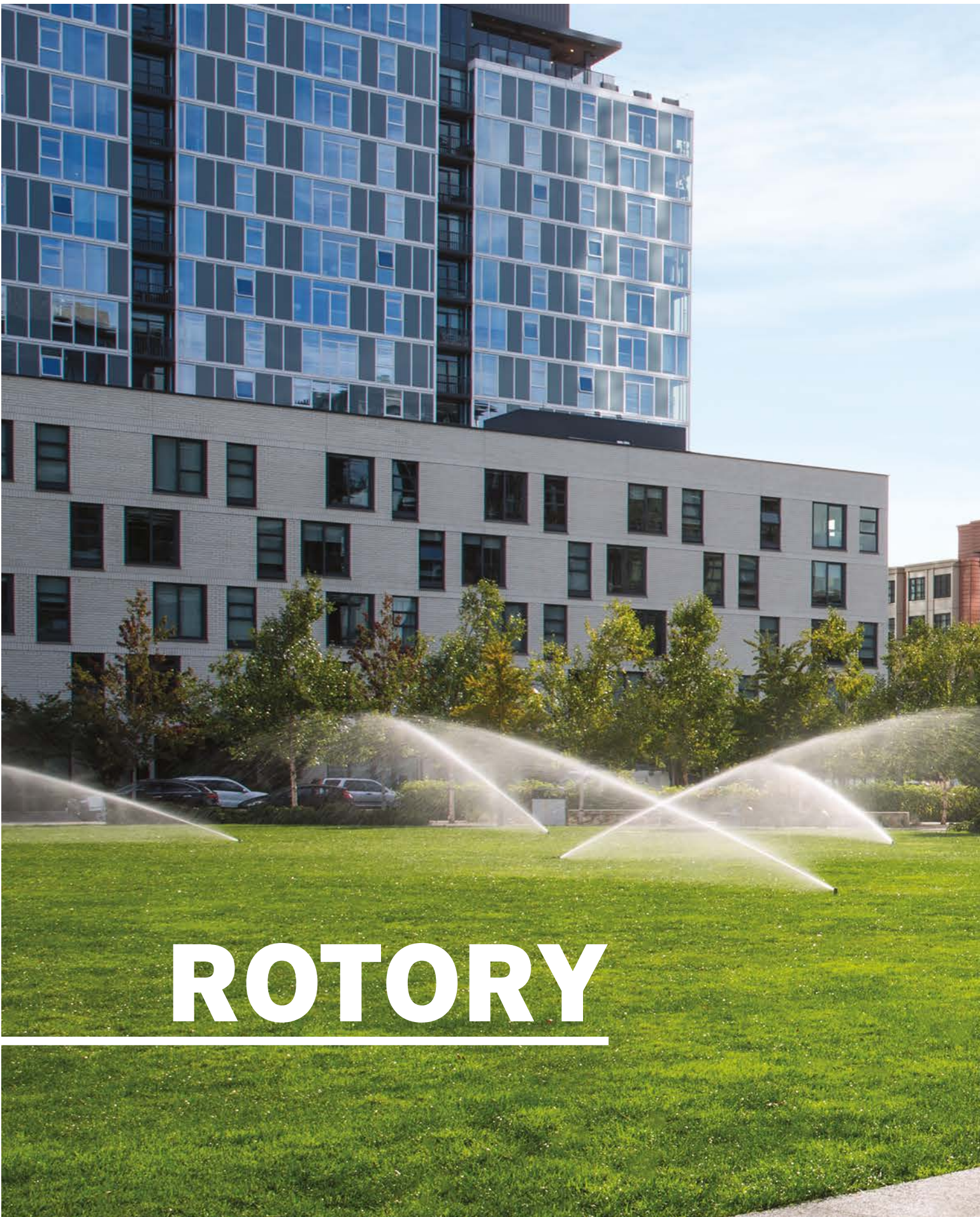

ROTORY



ROTORY

FUNKCJE ZAAWANSOWANE

NIEZAWODNA ODPORNOŚĆ I TRWAŁOŚĆ

KORPUS Z REGULACJĄ CIŚNIENIA



Zmniejsza wysokie ciśnienie, aby zapobiec zamgławianiu i zapewnić maksymalną wydajność dysz. Niższe ciśnienie wytwarza większe krople wody, które są odporniejsze na działanie wiatru.

PGP™ Ultra do krzewów oraz 10 cm, I-20, 10 oraz 15 cm



MECHANIZM ZAPADKOWY ZE STALI NIERDZEWNEJ

W przypadku trudnych warunków glebowych, nieprzewidywalnego klimatu lub dużego natężenia ruchu najlepszym wyborem jest stal nierdzewna.

Standardowo w I-40, I-50, I-80
Opcjonalnie w I-20 i I-25



JEDNOKIERUNKOWY ZAWÓR ZWROTNY

Zawór zwrotny zapobiega opróżnianiu przewodów, gdy system jest wyłączony. Pozwala to oszczędzać wodę, ograniczać ryzyko wystąpienia problemów i przedłużać żywotność systemu.

PGJ, PGP Ultra, I-20, I-25, I-40, I-50, I-80, I-90

OPCJE ZAPEWNIAJĄCE DODATKOWĄ WARTOŚĆ



DYSZA PRZECIWSTRAWNA MODEL 360°

Konstrukcja dyszy przeciwstawnej zapewnia doskonałe rozprowadzanie wody. Dzięki dyszom głównym i wspomagającym po przeciwnych stronach tłoka kątowe strumienie wody są wyrzucane w przeciwnych kierunkach podczas obrotu zraszacza, co zapewnia doskonałe nawadnianie w średniej i bliskiej odległości.

I-40, I-50, I-80, I-90

ŁATWA IDENTYFIKACJA W TERENIE

OPCJONALNIE INSTALOWANY KAPSEL OZNACZAJĄCY WODĘ ZREKULTYWOWANĄ



Lawendowe zaślepki wskazują, gdzie do nawadniania używana jest woda nienadająca się do picia.

PGJ, PGP Ultra, I-20, I-25, I-40, I-50, I-80, I-90

DYSZE OZNACZONE KOLORAMI



Dysze są łatwiejsze do odróżnienia w terenie, co ułatwia ich instalację i zapewnia proste zarządzanie dyszami.

I-25, I-40, I-50, I-80, I-90

ŁATWE DOPASOWYWANIE W MIARĘ POTRZEB

AUTOMATYCZNY POWRÓT KĄTA ORAZ NIEZAWODNY NAPĘD

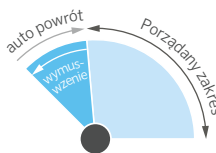

Ta opatentowana funkcja przywraca dyszę do kąta początkowego bez względu na to, gdzie jest obrócona. Nieusuwalny mechanizm napędowy jest chroniony przed uszkodzeniem, co zapewnia ochronę przed wandalizmem.

PGP Ultra, I-20, I-25, I-40

STEROWANIE FLOSTOP™



FloStop zamyka przepływ wody z poszczególnych głowic zraszaczy podczas pracy systemu. Jest to idealne rozwiązanie przy wymianie dysz lub przy wyłączeniu określonych głowic podczas konserwacji i budowy.

I-20

ŚRUBA ZE STALI SZLACHETNEJ



Użyj śrubokręta płaskiego lub klucza firmy Hunter, aby w razie potrzeby łatwo przeprowadzić prostą regulację.

PGJ, PGP Ultra, I-20

TABELA PORÓWNAWCZA ZRASZACZY

SPECYFIKACJA		PGJ	SRM	PGP-ADJ	PGP ULTRA	I-20	I-25	I-40 I-50	I-40-ON I-50-ON	I-80	I-90
PODŁĄCZENIE		½"	½"	¾"	¾"	¾"	1" (25 mm)	1" (25 mm)	1" (25 mm)	1½" (40 mm)	1½" (40 mm)
PROMIĘŃ	m	4,3-11,6	4,0-9,4	6,4-15,8	4,9-14,0	4,9-14,0	11,9-21,6	13,1-23,3	15,2-23,2	19,2-29,6	22,3-31,7
PRZEPŁYW	m³/h	0,13-1,23	0,08-0,82	0,10-3,22	0,07-3,23	0,07-3,23	0,82-7,24	1,63-6,84	2,75-7,76	4,6-13,5	6,7-19,0
	l/min	2,2-20,5	1,4-13,7	1,7-53,7	1,2-53,8	1,2-53,8	13,6-120,7	27,2-114,1	45,8-129,4	76,5-225,6	111,7-317,2
CHARAKTERYSTYKA											
ZALECANY ZAKRES CIŚNIENIA	bar	1,7-3,8	1,7-3,8	1,7-4,5	1,7-4,5	1,7-4,5	2,5-7,0	2,5-7,0	2,5-7,0	3,4-6,9	5,5-8,0
	kPa	170-380	170-380	170-450	170-450	170-450	250-700	280-700	280-700	340-690	550-800
ZAKRES CIŚNIENIA ROBOCZEGO	bar	1,4-7,0	1,4-7,0	1,4-7,0	1,4-7,0	1,4-7,0	2,5-7,0	2,5-7,0	2,5-7,0	3,4-6,9	5,0-8,0
	kPa	140-700	140-700	140-700	140-700	140-700	250-700	250-700	250-700	340-690	500-800
TRAJEKTORIA DYSZY		15°	15°	25°	25°	25°	25°	25°	25°	25°	22,5°
OKREŚLONE DYSZE		---	---	---	Opcjonalne	Opcjonalne	Zainstalowane fabrycznie	Zainstalowane fabrycznie	Zainstalowane fabrycznie	Zainstalowane fabrycznie	Zainstalowane fabrycznie
OPCJE DYSZ		8	6	27	34	34	11	6	6	21	16
GWARANCJA		2 lata	1 rok	2 lata	5 lat	5 lat	5 lat	5 lat	5 lat	5 lat	5 lat
FUNKCJE ZAAWANSOWANE											
OPCJE DYSZ NISKOKĄTOWYCH				●	●	●					
AUTOMATYCZNY POWRÓT KĄTA					●	●	●	●			
NAPĘD ODPORNY NA AKTY WANDALIZMU					●	●	●	●			
PEŁNOOBROTOWY I SEKTOROWY W JEDNYM MODELU					●	●	●	●		●	
ŚRUBA DO REGULACJI KĄTA		●			●	●					
JEDNOKIERUNKOWY ZAWÓR STOPOWY I POKRYWA WODY ZREKULTYWOWANEJ		●			●	●	●	●	●	●	●
DOSTĘPNE DYSZE O KRÓTKIM PROMIENIU					●	●					
STEROWANIE FLOSTOP™						●					
DYSZE PRZECIWSTRAWNE									●	●	●
TŁOK ZE STALI NIERDZEWNEJ (OPCJA)						●	●	●	●	●	
OPCJONALNY KORPUS Z REDUKCJĄ CIŚNIENIA					●	●					
OPCJONALNY LUB ZAMONTOWANY FABRYCZNIE ZAWÓR ZWROTNY		● (2 m)			● (3 m)	● (3 m)	● (3 m)	● (4,5 m)	● (4,5 m)	● (1,5 m)	● (2 m)

Wysoce trwałe PGJ oferuje wszystkie zalety dużego zraszacza w kompaktowej obudowie, z dyszami oszczędzającymi wodę oraz łatwą regulacją kąta.

KLUCZOWE KORZYŚCI

- Śruba do regulacji pozwala na dopasowanie kąta za pomocą klucza Hunter lub śrubokręta płaskiego
- Regulowany kąt od 40° do 360°
- Standardowa, fabrycznie montowana dysza 2,0 przyspiesza instalację
- Mechanizm kontroli kąta QuickCheck™ zapewnia szybką regulację

DANE UŻYTKOWE

- Dysze do wyboru: 8
- Promień: od 4,0 do 10,7 m
- Przepływ: od 0,08 do 1,0 m³/godz.; od 1,4 do 16,7 l/min
- Zalecany zakres ciśnienia: od 1,7 do 3,8 bara; od 170 do 380 kPa
- Zakres ciśnienia roboczego: od 1,4 do 7,0 barów; od 140 do 700 kPa
- Wielkość opadu: ok. 15 mm/godz.
- Trajektoria dyszy: ok. 15 stopni
- Okres gwarancyjny: 2 lata

OPCJE ZAINSTALOWANE FABRYCZNIE

- Zawór zwrotny (przy różnicy poziomów do 2,1 m), z wyjątkiem PGJ-00
- Jednokierunkowy zawór stopowy i pokrywa wody zrekultywowanej

OPCJE INSTALOWANE PRZEZ UŻYTKOWNIKA

- Zawór zwrotny (przy różnicy poziomów do 2,1 m), z wyjątkiem PGJ-00 (nr części 462078SP)
- Zawór zwrotny HC-50F-50M (różnica poziomów do 9,7 m)



PGJ do wody zrekultywowanej

Dostępny jako opcja instalowana fabrycznie we wszystkich modelach

PGJ – TWORZENIE SPECYFIKACJI: KOLEJNOŚĆ 1 + 2 + 3

1	Model	2	Standardowe funkcje	3	Funkcje opcjonalne
PGJ-00	= krzewy	Regulowany kąt, 8 dysz standardowych	(puste) = brak opcji	V = jednokierunkowy zawór zwrotny	R = jednokierunkowy zawór zwrotny i pokrywa oznaczająca wodę zrekultywowaną (tylko modele wynurzalne)
PGJ-04	= 10 cm, wynurzalny				
PGJ-06	= 15 cm, wynurzalny				
PGJ-12	= 30 cm, wynurzalny				

Przykłady:

PGJ-04 = 10 cm, wynurzalny, regulowany kąt

PGJ-06-V = 15 cm, wynurzalny, regulowany kąt, zawór zwrotny

PGJ-12-R = 30 cm, wynurzalny, regulowany kąt, zawór zwrotny oraz pokrywa oznaczająca wodę zrekultywowaną



PGJ-00

Wysokość całkowita: 18 cm
Średnica odstępniaka: 3 cm
Przyłącze: 1/2"



PGJ-04

Całkowita wysokość: 18 cm
Część wynurzalna: 10 cm
Średnica odstępniaka: 3 cm
Przyłącze: 1/2"



PGJ-06

Wysokość całkowita: 23 cm
Część wynurzalna: 15 cm
Średnica odstępniaka: 3 cm
Przyłącze: 1/2"



PGJ-12

Wysokość całkowita: 41 cm
Część wynurzalna: 30 cm
Średnica odstępniaka: 3 cm
Przyłącze: 1/2"

PGJ - DANE EKSPLOATACYJNE							
Dysza	Ciśnienie		Promień m	Przepływ		Opad mm/h	
	bar	kPa		m ³ /h	l/min	■	▲
0,50	1,7	170	4,3	0,08	1,4	9	11
	2,0	200	4,3	0,09	1,6	10	12
	2,5	250	4,6	0,11	1,8	10	12
	3,0	300	4,6	0,12	2,0	12	13
	3,5	350	4,9	0,13	2,2	11	13
	3,8	380	4,9	0,14	2,3	12	14
0,75	1,7	170	4,3	0,13	2,2	14	17
	2,0	200	4,6	0,14	2,4	14	16
	2,5	250	4,9	0,16	2,7	13	15
	3,0	300	5,2	0,18	3,0	13	15
	3,5	350	5,2	0,19	3,2	14	17
	3,8	380	5,5	0,20	3,4	13	15
1,0	1,7	170	5,2	0,18	3,0	13	15
	2,0	200	5,5	0,19	3,2	13	15
	2,5	250	5,5	0,21	3,5	14	16
	3,0	300	5,8	0,23	3,8	14	16
	3,5	350	5,8	0,24	4,1	15	17
	3,8	380	6,1	0,25	4,2	14	16
1,5	1,7	170	6,1	0,27	4,5	15	17
	2,0	200	6,4	0,29	4,8	14	16
	2,5	250	6,4	0,32	5,4	16	18
	3,0	300	6,7	0,36	6,0	16	18
	3,5	350	6,7	0,39	6,4	17	20
	3,8	380	7,0	0,40	6,7	16	19
2,0	1,7	170	7,0	0,34	5,6	14	16
	2,0	200	7,3	0,37	6,2	14	16
	2,5	250	7,3	0,42	7,1	16	18
	3,0	300	7,6	0,48	8,0	17	19
	3,5	350	7,6	0,53	8,8	18	21
	3,8	380	7,9	0,56	9,3	18	20
2,5	1,7	170	7,9	0,46	7,6	15	17
	2,0	200	8,2	0,49	8,1	14	17
	2,5	250	8,2	0,54	9,0	16	18
	3,0	300	8,5	0,59	9,8	16	19
	3,5	350	8,5	0,63	10,5	17	20
	3,8	380	8,8	0,65	10,9	17	19
3,0	1,7	170	8,8	0,51	8,5	13	15
	2,0	200	9,1	0,56	9,3	13	15
	2,5	250	9,1	0,64	10,6	15	18
	3,0	300	9,4	0,72	12,0	16	19
	3,5	350	9,4	0,78	13,1	18	20
	3,8	380	9,8	0,82	13,7	17	20
4,0	1,7	170	9,8	0,80	13,3	17	19
	2,0	200	10,1	0,83	13,8	16	19
	2,5	250	10,1	0,89	14,8	18	20
	3,0	300	10,4	0,94	15,7	17	20
	3,5	350	10,4	0,98	16,3	18	21
	3,8	380	10,7	1,00	16,7	18	20

Uwaga:

Wszystkie wskaźniki opadów zostały obliczone dla pracy o wartości kąta 180°. W celu uzyskania wskaźnika opadów dla pracy o wartości kąta 360° wartość należy podzielić przez 2.

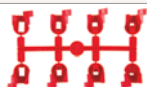
DYSZE PGJ

PGJ

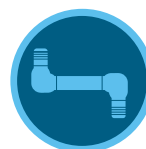
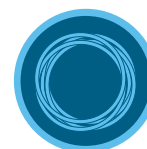

Kompatybilny z:

Złącza obrotowe SJ
 Strona 72

Hunter FlexSG
 Strona 72

SRM

SRM to ekonomiczny zraszacz krótkiego zasięgu, który stanowi wygodną i wydajną alternatywę dla innych zraszaczy turbinkowych.

Promień: od 4,0 do 10,7 m
Przepływ: od 0,08 do 1,0 m³/godz.;
od 1,4 do 16,7 l/min

KLUCZOWE KORZYŚCI

- Regulowany kąt od 40° do 360°
- Standardowa, fabrycznie montowana dysza 2,0 przyspiesza instalację
- Mechanizm kontroli kąta QuickCheck™ zapewnia szybką regulację

DANE UŻYTKOWE

- Dysze do wyboru: 8
- Promień: od 4,0 do 10,7 m
- Przepływ: od 0,08 do 1,0 m³/godz.; od 1,4 do 16,7 l/min
- Zalecany zakres ciśnienia: od 1,7 do 3,8 bara; od 170 do 380 kPa
- Zakres ciśnienia roboczego: od 1,4 do 7,0 bara; od 140 do 700 kPa
- Wielkość opadu: ok. 11 mm/godz.
- Trajektoria dyszy: około 14 stopni
- Okres gwarancyjny: 1 rok

OPCJE INSTALOWANE PRZEZ UŻYTKOWNIKA

- Zawór zwrotny (przy różnicy poziomów do 2,1 m) (nr części 462078SP)

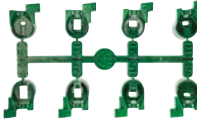
SRM		DYSZE SRM
Model	Opis	
SRM-04	Wynurzalny na 10 cm, regulowany kąt, 8 dysz standardowych	

SRM



Kompatybilny z:



Złącza obrotowe SJ
Strona 72



Hunter FlexSG
Strona 72



SRM-04

Wysokość całkowita: 18 cm
Część wynurzalna: 10 cm
Średnica tłoka: 3 cm
Podłączenie: 1/2"

SRM-04 - DANE EKSPLOATACYJNE

Dysza	Ciśnienie		Promień m	Przepływ		Opad cale/godz.	
	bar	kPa		m ³ /godz.	l/min		
0,50	1,7	170	4,3	0,08	1,4	9	11
	2,0	200	4,3	0,09	1,6	10	12
	2,5	250	4,6	0,11	1,8	10	12
	3,0	300	4,6	0,12	2,0	12	13
	3,5	350	4,9	0,13	2,2	11	13
0,75	3,8	380	4,9	0,14	2,3	12	14
	1,7	170	4,3	0,13	2,2	14	17
	2,0	200	4,6	0,14	2,4	14	16
	2,5	250	4,9	0,16	2,7	13	15
	3,0	300	5,2	0,18	3,0	13	15
1,0	3,5	350	5,2	0,19	3,2	14	17
	3,8	380	5,5	0,20	3,4	13	15
	1,7	170	5,2	0,18	3,0	13	15
	2,0	200	5,5	0,19	3,2	13	15
	2,5	250	5,5	0,21	3,5	14	16
1,5	3,0	300	5,8	0,23	3,8	14	16
	3,5	350	5,8	0,24	4,1	15	17
	3,8	380	6,1	0,25	4,2	14	16
	1,7	170	6,1	0,27	4,5	15	17
	2,0	200	6,4	0,29	4,8	14	16
2,0	2,5	250	6,4	0,32	5,4	16	18
	3,0	300	6,7	0,36	6,0	16	18
	3,5	350	6,7	0,39	6,4	17	20
	3,8	380	7,0	0,40	6,7	16	19
	1,7	170	7,0	0,34	5,6	14	16
2,5	2,0	200	7,3	0,37	6,2	14	16
	2,5	250	7,3	0,42	7,1	16	18
	3,0	300	7,6	0,48	8,0	17	19
	3,5	350	7,6	0,53	8,8	18	21
	3,8	380	7,9	0,56	9,3	18	20
3,0	1,7	170	7,9	0,46	7,6	15	17
	2,0	200	8,2	0,49	8,1	14	17
	2,5	250	8,2	0,54	9,0	16	18
	3,0	300	8,5	0,59	9,8	16	19
	3,5	350	8,5	0,63	10,5	17	20
4,0	3,8	380	8,8	0,65	10,9	17	19
	1,7	170	8,8	0,51	8,5	13	15
	2,0	200	9,1	0,56	9,3	13	15
	2,5	250	9,1	0,64	10,6	15	18
	3,0	300	9,4	0,72	12,0	16	19
4,0	3,5	350	9,4	0,78	13,1	18	20
	3,8	380	9,8	0,82	13,7	17	20
	1,7	170	9,8	0,80	13,3	17	19
	2,0	200	10,1	0,83	13,8	16	19
	2,5	250	10,1	0,89	14,8	18	20
4,0	3,0	300	10,4	0,94	15,7	17	20
	3,5	350	10,4	0,98	16,3	18	21
	3,8	380	10,7	1,00	16,7	18	20

Uwaga:

Wszystkie wskaźniki opadów zostały obliczone dla kąta 180°. W przypadku zraszaczy pracujących przy wartości kąta 360° wskaźnik opadów należy podzielić przez 2.

PGP to pierwszy zraszacz firmy Hunter. Zapewnia niezrównaną niezawodność, trwałość, wszechstronność i wartość, dzięki czemu każdego roku decyduje się na niego wielu profesjonalistów.

KLUCZOWE KORZYŚCI

- Dostępne są trzy rodzaje dysz do różnych terenów: standardowa czerwona, standardowa niebieska, szara niskokątowa
- Regulowany kąt od 40° do 360°
- Fabrycznie montowana gumowa nakładka zabezpieczająca
- Regulacja kąta od góry w celu ułatwienia instalacji
- Mechanizm kontroli kąta QuickCheck™ zapewnia szybką regulację

DANE UŻYTKOWE

- Dysze do wyboru: 27
- Promień: 6,4–15,8 m
- Przepływ: od 0,10 do 3,22 m³/godz.; od 1,7 do 53,7 l/min
- Zalecany zakres ciśnienia: od 1,7 do 4,5 bara; od 170 do 450 kPa
- Zakres ciśnienia roboczego: od 1,4 do 7,0 bara; od 140 do 700 kPa
- Wielkość opadu: ok. 10 mm/godz.
- Trajektoria dyszy: standardowa = 25°, niskokątowa = 13°
- Okres gwarancyjny: 2 lata

OPCJE ZAINSTALOWANE FABRYCZNIE

- Czerwona dysza: numery 5–8; niebieska: numery 1,5–4,0

OPCJE INSTALOWANE PRZEZ UŻYTKOWNIKA

- Zawór zwrotny (przy różnicy poziomów do 1 m), nr części 142300SP



PGP-ADJ

Łatwa regulacja kąta i promienia

Promień: **6,4–15,8 m**
Przepływ: **od 0,10 do 3,22 m³/godz.;**
od 1,7 do 53,7 l/min



PGP-ADJ

Wysokość całkowita: 19 cm
Część wynurzalna: 10 cm
Średnica tłoka: 4 cm
Podłączenie: 1/2"

PGP-ADJ – TWORZENIE SPECYFIKACJI: KOLEJNOŚĆ 1 + 2 + 3

1 Model	2 Standardowe funkcje	3 Opcje
PGP-ADJ-B = 10 cm, wynurzalny	Regulowany kąt z niebieskim zestawem dysz	Od 1,5 do 4,0 = numer fabrycznej dyszy niebieskiej
PGP-ADJ = 10 cm, wynurzalny	Regulowany kąt, z czerwonym zestawem dysz	Od 5 do 8 = numer fabrycznej dyszy czerwonej

Przykłady:

PGP-ADJ = 10 cm, wynurzalny, regulowany kąt
PGP-ADJ-B-3.0 = 10 cm, wynurzalny, regulowany kąt i niebieska dysza nr 3,0
PGP-ADJ-07 = 10 cm, wynurzalny, regulowany kąt i czerwona dysza nr 7

Czerwona dysza PGP



NIEBIESKA DYSZA PGP – DANE EKSPLOATACYJNE							
Dysza	Ciężnienie		Promień	Przepływ		Opad mm/h	
	bar	kPa		m ³ /h	l/min	■	▲
1,5 ● Niebieski	1,7	170	8,8	0,27	4,5	7	8
	2,0	200	9,1	0,29	4,8	7	8
	2,5	250	9,4	0,32	5,4	7	8
	3,0	300	9,8	0,35	5,9	7	9
	3,5	350	9,8	0,38	6,4	8	9
	4,0	400	9,8	0,41	6,8	9	10
4,5	450	9,4	0,43	7,2	10	11	
2,0 ● Niebieski	1,7	170	10,1	0,32	5,4	6	7
	2,0	200	10,1	0,35	5,8	7	8
	2,5	250	10,1	0,39	6,5	8	9
	3,0	300	10,4	0,43	7,2	8	9
	3,5	350	10,4	0,47	7,8	9	10
	4,0	400	10,4	0,50	8,3	9	11
4,5	450	10,4	0,53	8,8	10	11	
2,5 ● Niebieski	1,7	170	10,1	0,39	6,6	8	9
	2,0	200	10,4	0,43	7,1	8	9
	2,5	250	10,7	0,48	8,0	8	10
	3,0	300	10,7	0,54	8,9	9	11
	3,5	350	10,7	0,58	9,7	10	12
	4,0	400	10,7	0,62	10,4	11	13
4,5	450	10,7	0,66	11,1	12	13	
3,0 ● Niebieski	1,7	170	10,7	0,50	8,4	9	10
	2,0	200	10,7	0,54	9,1	10	11
	2,5	250	11,0	0,61	10,2	10	12
	3,0	300	11,6	0,68	11,4	10	12
	3,5	350	11,9	0,74	12,3	10	12
	4,0	400	11,9	0,79	13,2	11	13
4,5	450	11,9	0,84	14,0	12	14	
4,0 ● Niebieski	1,7	170	11,3	0,68	11,3	11	12
	2,0	200	11,6	0,73	12,2	11	13
	2,5	250	11,9	0,81	13,6	12	13
	3,0	300	12,2	0,90	15,0	12	14
	3,5	350	12,2	0,97	16,2	13	15
	4,0	400	12,5	1,04	17,3	13	15
4,5	450	12,5	1,10	18,3	14	16	
5,0 ● Niebieski	1,7	170	11,3	0,84	14,0	13	15
	2,0	200	11,6	0,91	15,2	14	16
	2,5	250	11,9	1,02	17,1	15	17
	3,0	300	12,8	1,14	19,0	14	16
	3,5	350	12,8	1,24	20,6	15	17
	4,0	400	12,8	1,32	22,1	16	19
4,5	450	12,8	1,41	23,4	17	20	
6,0 ● Niebieski	1,7	170	11,6	1,01	16,8	15	17
	2,0	200	11,9	1,09	18,2	15	18
	2,5	250	12,2	1,22	20,4	16	19
	3,0	300	13,1	1,36	22,7	16	18
	3,5	350	13,1	1,47	24,5	17	20
	4,0	400	13,4	1,57	26,2	18	20
4,5	450	13,4	1,67	27,9	19	21	
8,0 ● Niebieski	1,7	170	11,3	1,35	22,5	21	25
	2,0	200	11,9	1,46	24,3	21	24
	2,5	250	12,5	1,63	27,2	21	24
	3,0	300	13,4	1,81	30,2	20	23
	3,5	350	13,7	1,95	32,6	21	24
	4,0	400	14,0	2,09	34,8	21	25
4,5	450	14,0	2,22	36,9	23	26	

Uwaga:

Wszystkie wskaźniki opadów obliczone dla pracy o kącie 180°. W celu uzyskania wskaźnika opadów dla pracy o kącie 360° należy podzielić przez 2.

SZARA DYSZA NISKOKĄTOWA PGP – DANE EKSPLOATACYJNE							
Dysza	Ciężnienie		Promień	Przepływ		Opad mm/h	
	bar	kPa		m ³ /h	l/min	■	▲
4 ● LA Szary	1,7	170	6,4	0,30	4,9	14	17
	2,0	200	6,7	0,32	5,3	14	16
	2,5	250	7,0	0,35	5,9	14	17
	3,0	300	7,3	0,39	6,5	15	17
	3,5	350	7,9	0,42	7,0	13	15
	4,0	400	8,5	0,45	7,5	12	14
4,5	450	8,5	0,47	7,9	13	15	
5 ● LA Szary	1,7	170	7,3	0,33	5,6	12	14
	2,0	200	7,6	0,36	6,0	12	14
	2,5	250	7,9	0,40	6,7	13	15
	3,0	300	8,2	0,45	7,4	13	15
	3,5	350	8,5	0,48	8,0	13	15
	4,0	400	8,8	0,52	8,6	13	15
4,5	450	9,1	0,55	9,1	13	15	
6 ● LA Szary	1,7	170	8,8	0,44	7,3	11	13
	2,0	200	9,1	0,47	7,9	11	13
	2,5	250	9,4	0,53	8,8	12	14
	3,0	300	9,8	0,59	9,8	12	14
	3,5	350	10,1	0,64	10,6	13	15
	4,0	400	10,7	0,68	11,3	12	14
4,5	450	10,7	0,72	12,0	13	15	
7 ● LA Szary	1,7	170	8,5	0,58	9,7	16	18
	2,0	200	8,8	0,62	10,3	16	18
	2,5	250	9,4	0,68	11,4	15	18
	3,0	300	10,1	0,75	12,5	15	17
	3,5	350	10,7	0,80	13,3	14	16
	4,0	400	11,3	0,85	14,1	13	15
4,5	450	11,3	0,89	14,8	14	16	
8 ● LA Szary	1,7	170	9,1	0,71	11,8	17	20
	2,0	200	9,4	0,76	12,7	17	20
	2,5	250	9,8	0,84	14,1	18	20
	3,0	300	10,4	0,93	15,5	17	20
	3,5	350	11,3	1,00	16,6	16	18
	4,0	400	11,6	1,06	17,6	16	18
4,5	450	11,6	1,12	18,6	17	19	
9 ● LA Szary	1,7	170	9,8	0,89	14,9	19	22
	2,0	200	10,1	0,96	16,0	19	22
	2,5	250	10,7	1,07	17,9	19	22
	3,0	300	11,3	1,19	19,8	19	22
	3,5	350	12,2	1,28	21,3	17	20
	4,0	400	12,8	1,37	22,8	17	19
4,5	450	12,8	1,45	24,1	18	20	
10 ● LA Szary	1,7	170	10,1	1,17	19,5	23	27
	2,0	200	10,7	1,26	21,0	22	26
	2,5	250	11,3	1,40	23,4	22	25
	3,0	300	11,6	1,55	25,9	23	27
	3,5	350	12,2	1,67	27,8	22	26
	4,0	400	12,8	1,78	29,7	22	25
4,5	450	12,8	1,89	31,4	23	27	

Uwaga:

Wszystkie wskaźniki opadów obliczone dla pracy o kącie 180°. W celu uzyskania wskaźnika opadów dla pracy o kącie 360° należy podzielić przez 2.

DYSZE PGP



Niebieska
(nr części 665300)



Szara
(nr części 233200)



CZERWONA DYSZA PGP - DANE EKSPLOATACYJNE

Dysza	Ciśnienie		Promień m	Przepływ		Opad mm/h	
	bar	kPa		m³/h	l/min	■	▲
1 ● Czerwony	1,7	170	8,2	0,10	1,7	3	3
	2,0	200	8,5	0,11	1,8	3	3
	2,5	250	8,5	0,13	2,1	4	4
	3,0	300	8,8	0,15	2,4	4	4
	3,5	350	8,8	0,16	2,7	4	5
	4,0	400	9,1	0,18	2,9	4	5
	4,5	450	9,1	0,19	3,2	5	5
2 ● Czerwony	1,7	170	8,5	0,14	2,4	4	5
	2,0	200	8,8	0,16	2,6	4	5
	2,5	250	8,8	0,17	2,9	4	5
	3,0	300	9,1	0,19	3,2	5	5
	3,5	350	9,1	0,21	3,5	5	6
	4,0	400	9,4	0,22	3,7	5	6
	4,5	450	9,4	0,23	3,9	5	6
3 ● Czerwony	1,7	170	8,8	0,18	3,0	5	5
	2,0	200	9,1	0,20	3,3	5	5
	2,5	250	9,1	0,22	3,7	5	6
	3,0	300	9,4	0,25	4,1	6	6
	3,5	350	9,4	0,27	4,5	6	7
	4,0	400	9,8	0,29	4,8	6	7
	4,5	450	9,8	0,31	5,1	6	7
4 ● Czerwony	1,7	170	9,4	0,24	4,1	5	6
	2,0	200	9,8	0,27	4,4	6	6
	2,5	250	9,8	0,30	5,0	6	7
	3,0	300	10,1	0,34	5,6	7	8
	3,5	350	10,1	0,37	6,2	7	8
	4,0	400	10,4	0,40	6,6	7	9
	4,5	450	10,4	0,43	7,1	8	9
5 ● Czerwony	1,7	170	10,1	0,33	5,5	7	8
	2,0	200	10,4	0,36	5,9	7	8
	2,5	250	10,4	0,39	6,5	7	8
	3,0	300	11,0	0,43	7,2	7	8
	3,5	350	11,6	0,46	7,7	7	8
	4,0	400	11,6	0,49	8,1	7	8
	4,5	450	11,6	0,51	8,6	8	9
6 ● Czerwony	1,7	170	10,1	0,42	6,9	8	10
	2,0	200	10,4	0,45	7,5	8	10
	2,5	250	10,7	0,51	8,5	9	10
	3,0	300	11,0	0,57	9,4	9	11
	3,5	350	11,6	0,61	10,2	9	11
	4,0	400	11,6	0,66	10,9	10	11
	4,5	450	11,9	0,70	11,6	10	11
7 ● Czerwony	1,7	170	10,1	0,54	9,0	11	12
	2,0	200	10,4	0,58	9,7	11	12
	2,5	250	11,0	0,65	10,8	11	12
	3,0	300	11,6	0,72	12,0	11	12
	3,5	350	12,2	0,78	12,9	10	12
	4,0	400	12,2	0,83	13,8	11	13
	4,5	450	12,2	0,88	14,6	12	14

CZERWONA DYSZA PGP - DANE EKSPLOATACYJNE

Dysza	Ciśnienie		Promień m	Przepływ		Opad mm/h	
	bar	kPa		m³/h	l/min	■	▲
8 ● Czerwony	1,7	170	11,0	0,66	11,0	11	13
	2,0	200	11,3	0,71	11,8	11	13
	2,5	250	11,6	0,79	13,2	12	14
	3,0	300	11,9	0,87	14,5	12	14
	3,5	350	12,5	0,94	15,6	12	14
	4,0	400	12,5	1,00	16,6	13	15
	4,5	450	12,8	1,05	17,6	13	15
9 ● Czerwony	1,7	170	11,3	0,73	12,2	11	13
	2,0	200	11,6	0,80	13,4	12	14
	2,5	250	11,6	0,92	15,4	14	16
	3,0	300	12,5	1,05	17,5	13	16
	3,5	350	13,4	1,15	19,2	13	15
	4,0	400	13,4	1,25	20,9	14	16
	4,5	450	13,7	1,35	22,4	14	17
10 ● Czerwony	2,0	200	12,2	1,14	19,0	15	18
	2,5	250	12,8	1,29	21,4	16	18
	3,0	300	13,4	1,44	24,0	16	18
	3,5	350	14,0	1,56	26,1	16	18
	4,0	400	14,3	1,68	28,0	16	19
	4,5	450	14,3	1,79	29,9	17	20
	5,0	500	14,6	1,90	31,7	18	21
11 ● Czerwony	2,0	200	12,8	1,55	25,9	19	22
	2,5	250	13,7	1,73	28,7	18	21
	3,0	300	14,0	1,90	31,7	19	22
	3,5	350	14,6	2,05	34,1	19	22
	4,0	400	14,9	2,18	36,3	20	23
	4,5	450	15,2	2,30	38,4	20	23
	5,0	500	15,5	2,42	40,4	20	23
12 ● Czerwony	2,0	200	12,8	2,03	33,8	25	29
	2,5	250	13,4	2,26	37,7	25	29
	3,0	300	14,3	2,51	41,8	24	28
	3,5	350	14,6	2,70	45,0	25	29
	4,0	400	14,9	2,88	48,1	26	30
	4,5	450	15,2	3,06	50,9	26	30
	5,0	500	15,8	3,22	53,7	26	30

Uwaga:

Wszystkie wskaźniki opadów obliczone dla pracy o kącie 180°. W celu uzyskania wskaźnika opadów dla pracy o kącie 360° należy podzielić przez 2.

DYSZE PGP

Czerwona
(nr części 130900)



PGP™ ULTRA

Promień: **4,9–14,0 m**
Przepływ: **od 0,07 do 3,23 m³/godz.;**
od 1,2 do 53,8 l/min

PGP Ultra podnosi poprzeczkę w zakresie technologii zraszaczy dzięki zaawansowanym funkcjom opracowanym dzięki prowadzonym od ponad 30 lat badaniom i testom laboratoryjnym oraz uwagom od Klientów.

KLUCZOWE KORZYŚCI

- Opatentowana funkcja automatycznego powrotu kąta przywraca pierwotny kąt w przypadku jego przestawienia; regulowany kąt od 50° do 360°
- Mechanizm napędowy jest chroniony przed uszkodzeniem, w przypadku obrócenia w przeciwnym kierunku
- Funkcja pracy pełnoobrotowej i sektorowej w jednym modelu zapewnia dopasowanie do różnych terenów i zmniejsza ilość sprzętu
- Śruba do regulacji pozwala na dopasowanie kąta za pomocą klucza Hunter lub śrubokręta płaskiego
- Płaskie dysze umożliwiają szybki i łatwy montaż
- Mechanizm kontroli kąta QuickCheck™ zapewnia szybką regulację

DANE UŻYTKOWE

- Dysze do wyboru: 34
- Promień: 4,9–14,0 m
- Przepływ: od 0,07 do 3,23 m³/godz.; od 1,2 do 53,8 l/min
- Zalecany zakres ciśnienia: od 1,7 do 4,5 bara; od 170 do 450 kPa
- Zakres ciśnienia roboczego: od 1,4 do 7,0 barów; od 140 do 700 kPa
- Wielkość opadu: ok. 10 mm/godz.
- Trajektoria dyszy: standardowa = 25°, niskokątowa = 13°
- Zestawy dysz: niebieski – od 1,5 do 8,0; niskokątowy, szary – od 2,0 do 4,5; czarny – od 0,50 do 3,0; zielony – od 6,0 do 13,0; MPR-25; MPR-30; MPR-35
- Okres gwarancji: 5 lat

OPCJE ZAINSTALOWANE FABRYCZNIE

- Zawór zwrotny (przy różnicy poziomów od 3 m)
- Jednokierunkowy zawór stopowy i pokrywa wody zreaktywowanej
- Niebieskie dysze nr 1,5–4,0

OPCJE INSTALOWANE PRZEZ UŻYTKOWNIKA

- Zawór zwrotny (przy różnicy poziomów do 1 m), tylko PGP-04 (nr części 142300SP)
- Prefabrykowane złącze obrotowe z PVC HSJ-0 3/4"



PGP Ultra do wody zreaktywowanej

Dostępny jako opcja instalowana fabrycznie we wszystkich modelach



PgP Ultra

Łatwa regulacja kąta i promienia



PGP-00

Wysokość całkowita: 19 cm
Średnica tłoka: 4,5 cm
Podłączenie: 1/2"



PGP-04

Wysokość całkowita: 19 cm
Część wynurzalna: 10 cm
Średnica tłoka: 4,5 cm
Podłączenie: 3/4"



PGP-06

Wysokość całkowita: 25 cm
Część wynurzalna: 15 cm
Średnica tłoka: 4,5 cm
Podłączenie: 3/4"



PGP-12

Wysokość całkowita: 43 cm
Część wynurzalna: 30 cm
Średnica tłoka: 4,5 cm
Podłączenie: 3/4"

PGP-ULTRA – TWORZENIE SPECYFIKACJI: KOLEJNOŚĆ 1 + 2 + 3 + 4

1	Model	2	Standardowe funkcje	3	Opcje	4	Opcje dysz
	<p>PGP-00 = krzewy</p> <p>PGP-04 = 10 cm, wynurzalny</p> <p>PGP-06 = wynurzalny na 15 cm</p> <p>PGP-12 = 30 cm, wynurzalny</p>		Regulacja kąta, tłok z tworzywa sztucznego, 8 dysz standardowych i 4 niskokątowe		<p>CV = jednokierunkowy zawór zwrotny</p> <p>CV-R = Zawór zwrotny i pokrywa oznaczająca wodę zreaktywowaną</p>		<p>Niebieska 1,5–8,0</p> <p>Niskokątowa szara</p> <p>Czarna o krótkim promieniu</p> <p>Wysokowydajna zielona</p> <p>MPR-25-Q, T, H, F</p> <p>MPR-30-Q, T, H, F</p> <p>MPR-35-Q, T, H, F</p> <p>Od 1,5 do 4,0 = tylko dysze 1,5–4,0 są montowane fabrycznie</p>

Przykłady:

PGP-04 = 10 cm, wynurzalny, regulowany kąt

PGP-04-2.5 = 10 cm, wynurzalny, regulowany kąt, dysza 2,5

PGP-12-CVR-4.0 = 30 cm, wynurzalny, regulowany kąt, zawór zwrotny oraz pokrywa oznaczająca wodę zreaktywowaną z dyszą 4,0

I-20

Promień: **4,9-14,0 m**
Przepływ: **od 0,07 do 3,23 m³/godz.;**
od 1,2 do 53,8 l/min

I-20 jest wyposażony w ulepszone funkcje, takie jak sterowanie FloStop, zawory zwrotne i wydajne dysze, co czyni go idealnym wyborem do wielu zastosowań.

KLUCZOWE KORZYŚCI

- Opatentowana funkcja automatycznego powrotu kąta przywraca dyszę do pierwotnego ustawienia w przypadku niepożątej ingerencji; regulowany kąt od 50° do 360°
- Mechanizm napędowy jest chroniony przed uszkodzeniem, jeśli zostanie obrócony w przeciwnym kierunku
- Funkcja zraszacza pełnoobrotowego i sektorowego w jednym modelu zapewnia dopasowanie do różnych terenów i mniejsza ilość potrzebnego asortymentu
- Śruba do regulacji pozwala na dopasowanie promienia za pomocą klucza Hunter lub śrubokręta płaskiego
- FloStop™ zamyka przepływ wody w konkretnym zraszaczu w celu zmiany dyszy lub wykonania naprawy
- Dysze umożliwiające szybki i łatwy montaż
- Zawór zwrotny zapobiega wyciekom przy opuszczonej głowicy (w przypadku różnicy wysokości terenu do 3 m)

DANE UŻYTKOWE

- Dysze do wyboru: 34
- Promień: 4,9-14,0 m
- Przepływ: od 0,07 do 3,23 m³/godz.;
- od 1,2 do 53,8 l/min
- Zalecany zakres ciśnienia: od 1,7 do 4,5 bara; od 170 do 450 kPa
- Zakres ciśnienia roboczego: od 1,4 do 7,0 barów; od 140 do 700 kPa
- Wielkość opadu: ok. 10 mm/godz.
- Trajektoria dyszy: standardowa = 25°, niskokątowa = 13°
- Zestaw dysz: niebieski - 1,5 do 8,0, niskokątowy, szary - 2,0 do 4,5, czarny - 0,50 do 3,0, zielony - 6,0 do 13,0, MPR-25, MPR-30, MPR-35
- Okres gwarancji: 5 lat

OPCJE ZAINSTALOWANE FABRYCZNIE

- Brak zaworu zwrotnego (modele NCV)
- Jednokierunkowy zawór stopowy i pokrywa wody zrekultywowanej
- Niebieskie dysze nr 1,5-4,0



I-20 do wody zrekultywowanej

Dostępny jako opcja instalowana fabrycznie we wszystkich modelach

OPCJE INSTALOWANE PRZEZ UŻYTKOWNIKA

- Prefabrykowane złącze obrotowe z PVC HSJ-0 3/4"

I-20 (TWORZYWO SZTUCZNE) - SPECYFIKACJA TECHNICZNA: KOLEJNOŚĆ 1 + 2 + 3 + 4

1 Model	2 Standardowe funkcje	3 Opcje	4 Opcje dysz
I-20-00 = krzewy I-20-04 = 10 cm, wynurzalny I-20-06 = 15 cm, wynurzalny I-20-12 = 30 cm, wynurzalny	Regulacja kąta, tworzywo sztuczne, zawór zwrotny, 8 dysz standardowych i 4 niskokątowe	(puste) = brak opcji NCV = bez zaworu zwrotnego (<i>dostępne wyłącznie z modelem 10 cm</i>) R = Pokrywa oznaczająca wodę zrekultywowaną	Niebieska 1,5-8,0 Niskokątowa szara Czarna o krótkim promieniu Wysokowydajna zielona MPR-25-Q, T, H, F MPR-30-Q, T, H, F MPR-35-Q, T, H, F Od 1,5 do 4,0 = tylko dysze 1,5-4,0 są montowane fabrycznie

I-20 (STAL NIERDZEWNA) - TWORZENIE SPECYFIKACJI: KOLEJNOŚĆ 1 + 2 + 3 + 4

1 Model	2 Standardowe funkcje	3 Opcje	4 Opcje dysz
I-20-04-SS = 10 cm, wynurzalny I-20-06-SS = 15 cm, wynurzalny	Regulacja kąta, stal nierdzewna, zawór zwrotny, 8 dysz standardowych i 4 niskokątowe	(puste) = brak opcji NCV = bez zaworu zwrotnego (<i>dostępne wyłącznie z modelem 10 cm</i>) R = pokrywa oznaczająca wodę zrekultywowaną	Niebieska 1,5-8,0 Niskokątowa szara Czarna o krótkim promieniu Wysokowydajna zielona MPR-25-Q, T, H, F MPR-30-Q, T, H, F MPR-35-Q, T, H, F Od 1,5 do 4,0 = tylko dysze 1,5-4,0 są montowane fabrycznie

Przykłady:

I-20-04 = 10 cm, wynurzalny, regulowany kąt
I-20-12-R-4.0 = 30 cm, wynurzalny, regulowany kąt, zawór zwrotny, pokrywa oznaczająca wodę zrekultywowaną oraz dysza 4,0
I-20-06-SS-R-3.0 = 15 cm, wynurzalny, regulowany kąt, tłok ze stali szlachetnej, pokrywa oznaczająca wodę zrekultywowaną oraz dysza 3,0



I-20-00
Wysokość całkowita: 20 cm
Średnica tłoka: 4,5 cm
Podłączenie: 3/4"



I-20-04
Wysokość całkowita: 19 cm
Część wynurzalna: 10 cm
Średnica tłoka: 4,5 cm
Podłączenie: 3/4"



I-20-06
Wysokość całkowita: 25 cm
Część wynurzalna: 15 cm
Średnica tłoka: 4,5 cm
Podłączenie: 3/4"



I-20-12
Wysokość całkowita: 43 cm
Część wynurzalna: 30 cm
Średnica tłoka: 4,5 cm
Podłączenie: 3/4"

PGP™ ULTRA ORAZ I-20 PRB

PGP Ultra oraz I-20 PRB powstały z myślą o zastosowaniach, w których wysokie ciśnienie wody mogłoby prowadzić do nieefektywnej pracy dysz.

Promień: **4,9–14,0 m**
Przepływ: **od 0,07 do 2,22 m³/godz.;**
od 1,2 do 36,0 l/min

KLUCZOWE KORZYŚCI

- Korpus z redukcją ciśnienia (3,1 bara, 310 kPa) zmniejsza wysokie ciśnienie wejściowe w celu zwiększenia wydajności dyszy (wymaga dynamicznej różnicy ciśnień: 1,0 bara, 103 kPa)
- Opatentowana funkcja automatycznego powrotu kąta przywraca dyszę do pierwotnego położenia w przypadku niepowołanej ingerencji; regulowany kąt od 50° do 360°
- Mechanizm napędowy jest chroniony przed uszkodzeniem, jeśli zostanie obrócony w przeciwnym kierunku
- Funkcja zraszacza pełnoobrotowego i sektorowego w jednym modelu zapewnia dopasowanie do różnych terenów i zmniejsza ilość potrzebnego asortymentu
- Śruba do regulacji pozwala na dopasowanie promienia za pomocą klucza Hunter lub śrubokręta płaskiego
- FloStop™ zamyka przepływ wody w konkretnym zraszaczu w celu zmiany dyszy lub wykonania naprawy (tylko I-20)
- Dysze umożliwiające szybki i łatwy montaż
- Zawór zwrotny zapobiega wyciekom przy opuszczonej głowicy (w przypadku różnicy wysokości terenu do 3 m)

DANE UŻYTKOWE

- Dysze do wyboru: 30
- Promień: 4,9–14,0 m
- Przepływ: od 0,07 do 2,22 m³/godz.; od 1,2 do 36,0 l/min
- Ciśnienie wylotowe dyszy: 3,1 bara; 310 kPa
- Zakres ciśnienia roboczego: od 4,1 do 7,0 bara, od 410 do 700 kPa
- Wielkość opadu: ok. 10 mm/godz.
- Trajektoria dyszy: standardowa = 25°, niskokątowa = 13°
- Zestawy dysz: niebieski – od 1,5 do 8,0; niskokątowy szary – od 2,0 do 4,5; czarny – od 0,50 do 3,0; MPR-25; MPR-30; MPR-35
- Okres gwarancji: 5 lat

OPCJE MONTOWANA FABRYCZNIE

- Jednokierunkowy zawór stopowy i pokrywa wody zrekultywowanej
- Niebieskie dysze nr 1,5–4,0

OPCJE INSTALOWANE PRZEZ UŻYTKOWNIKA

- Prefabrykowane złącze obrotowe HSJ-0 3/4" z PVC

PGP-ULTRA ORAZ I-20 PRB – TWORZENIE SPECYFIKACJI: KOLEJNOŚĆ 1 + 2 + 3 + 4

1 Model	2 Standardowe funkcje	3 Opcje	4 Opcje dysz
PGP-00-PRB = do krzewów PGP-04-PRB = 10 cm, wynurzalny	Regulacja kąta, tłok z tworzywa sztucznego, korpus z redukcją ciśnienia, 8 dysz standardowych i 4 niskokątowe	(puste) = brak opcji CV = zawór zwrotny (tylko PGP-04) CV-R = Zawór zwrotny i pokrywa oznaczająca wodę zrekultywowaną	Niebieskie 1,5–8,0 = Szara niskokątowa Czarna o krótkim promieniu MPR-25, 30, 35 - Q, T, H, F
I-20-00-PRB = do krzewów I-20-04-PRB = 10 cm, wynurzalny I-20-06-PRB = 15 cm, wynurzalny	Regulacja kąta, tłok z tworzywa sztucznego, korpus z redukcją ciśnienia, 8 dysz standardowych i 4 niskokątowe	(puste) = brak opcji R = zawór zwrotny i pokrywa oznaczająca wodę zrekultywowaną	Niebieskie 1,5–8,0 = Szara niskokątowa Czarna o krótkim promieniu MPR-25, 30, 35 - Q, T, H, F
I-20-04-SS-PRB = 10 cm, wynurzalny I-20-06-SS-PRB = 15 cm, wynurzalny	Regulacja kąta, tłok ze stali szlachetnej, korpus z redukcją ciśnienia, 8 dysz standardowych i 4 niskokątowe	(puste) = brak opcji R = zawór zwrotny i pokrywa oznaczająca wodę zrekultywowaną	Niebieskie 1,5–8,0 = Szara niskokątowa Czarna o krótkim promieniu MPR-25, 30, 35 - Q, T, H, F

Przykłady:

PGP-04-PRB = 10 cm, wynurzalny, regulowany kąt, tłok z tworzywa sztucznego bez zainstalowanej fabrycznie dyszy
 I-20-04-PRB-3.0-2.5 = 10 cm, wynurzalny, regulowany kąt, tłok z tworzywa sztucznego z dyszą 3,0
 I-20-06-SS-PRB-R-MPR-25H = 15 cm, wynurzalny, regulowany kąt, tłok ze stali szlachetnej z MPR-25H



PGP-00-PRB

Wysokość całkowita: 22 cm
Średnica tłoka: 4,5 cm
Podłączenie: 3/4"

PGP-04-PRB

Wysokość całkowita: 22 cm
Część wynurzalna: 10 cm
Średnica tłoka: 4,5 cm
Podłączenie: 3/4"



I-20-00-PRB

Wysokość całkowita: 22 cm
Średnica tłoka: 4,5 cm
Podłączenie: 3/4"

I-20-04-PRB

Wysokość całkowita: 22 cm
Część wynurzalna: 10 cm
Średnica tłoka: 4,5 cm
Podłączenie: 3/4"



I-20-06-PRB

Wysokość całkowita: 27 cm
Część wynurzalna: 15 cm
Średnica tłoka: 4,5 cm
Podłączenie: 3/4"

STANDARDOWE DYSZE NIEBIESKIE PGP ULTRA / I-20 / PRB – DANE EKSPLOATACYJNE

Dysza	Ciśnienie		Promień m	Przepływ		Opad mm/h	
	bar	kPa		m ³ /h	l/min	■	▲
1,5 Niebieski	1,7	170	8,8	0,27	4,5	7	8
	2,0	200	9,1	0,29	4,8	7	8
	2,5	250	9,4	0,32	5,4	7	8
	3,0	300	9,8	0,35	5,9	7	9
	3,5	350	9,8	0,38	6,4	8	9
	4,0	400	9,8	0,41	6,8	9	10
2,0 Niebieski	1,7	170	10,1	0,32	5,4	6	7
	2,0	200	10,1	0,35	5,8	7	8
	2,5	250	10,1	0,39	6,5	8	9
	3,0	300	10,4	0,43	7,2	8	9
	3,5	350	10,4	0,47	7,8	9	10
	4,0	400	10,4	0,50	8,3	9	11
2,5 Niebieski	1,7	170	10,1	0,39	6,6	8	9
	2,0	200	10,4	0,43	7,1	8	9
	2,5	250	10,7	0,48	8,0	8	10
	3,0	300	10,7	0,54	8,9	9	11
	3,5	350	10,7	0,58	9,7	10	12
	4,0	400	10,7	0,62	10,4	11	13
3,0 Niebieski	1,7	170	10,7	0,50	8,4	9	10
	2,0	200	10,7	0,54	9,1	10	11
	2,5	250	11,0	0,61	10,2	10	12
	3,0	300	11,6	0,68	11,4	10	12
	3,5	350	11,9	0,74	12,3	10	12
	4,0	400	11,9	0,79	13,2	11	13
4,0 Niebieski	1,7	170	11,3	0,68	11,3	11	12
	2,0	200	11,6	0,73	12,2	11	13
	2,5	250	11,9	0,81	13,6	12	13
	3,0	300	12,2	0,90	15,0	12	14
	3,5	350	12,2	0,97	16,2	13	15
	4,0	400	12,5	1,04	17,3	13	15
5,0 Niebieski	1,7	170	11,3	0,84	14,0	13	15
	2,0	200	11,6	0,91	15,2	14	16
	2,5	250	11,9	1,02	17,1	15	17
	3,0	300	12,8	1,14	19,0	14	16
	3,5	350	12,8	1,24	20,6	15	17
	4,0	400	12,8	1,32	22,1	16	19
6,0 Niebieski	1,7	170	11,6	1,01	16,8	15	17
	2,0	200	11,9	1,09	18,2	15	18
	2,5	250	12,2	1,22	20,4	16	19
	3,0	300	13,1	1,36	22,7	16	18
	3,5	350	13,1	1,47	24,5	17	20
	4,0	400	13,4	1,57	26,2	18	20
8,0 Niebieski	1,7	170	11,3	1,35	22,5	21	25
	2,0	200	11,9	1,46	24,3	21	24
	2,5	250	12,5	1,63	27,2	21	24
	3,0	300	13,4	1,81	30,2	20	23
	3,5	350	13,7	1,95	32,6	21	24
	4,0	400	14,0	2,09	34,8	21	25
4,5	450	14,0	2,22	36,9	23	26	

Uwaga:

Wszystkie wskaźniki opadów obliczone dla pracy o kącie 180°. W celu uzyskania wskaźnika opadów dla pracy o kącie 360° należy podzielić przez 2.

SZARE NISKOKĄTOWE DYSZE PGP ULTRA / I-20 / PRB – DANE EKSPLOATACYJNE

Dysza	Ciśnienie		Promień m	Przepływ		Opad mm/h	
	bar	kPa		m ³ /h	l/min	■	▲
2,0 LA Szary	1,7	170	7,3	0,33	5,6	12	14
	2,0	200	7,6	0,36	6,0	12	14
	2,5	250	7,9	0,40	6,7	13	15
	3,0	300	8,2	0,45	7,4	13	15
	3,5	350	8,5	0,48	8,0	13	15
	4,0	400	8,8	0,52	8,6	13	15
2,5 LA Szary	1,7	170	7,9	0,44	7,3	14	16
	2,0	200	8,2	0,47	7,9	14	16
	2,5	250	8,8	0,53	8,8	14	16
	3,0	300	9,4	0,59	9,8	13	15
	3,5	350	10,1	0,64	10,6	13	15
	4,0	400	10,4	0,68	11,3	13	15
3,5 LA Szary	1,7	170	8,5	0,58	9,7	16	18
	2,0	200	8,8	0,62	10,3	16	18
	2,5	250	9,1	0,68	11,4	16	19
	3,0	300	10,1	0,75	12,5	15	17
	3,5	350	10,7	0,80	13,3	14	16
	4,0	400	11,0	0,85	14,1	14	16
4,5 LA Szary	1,7	170	8,2	0,71	11,8	21	24
	2,0	200	8,8	0,76	12,7	19	23
	2,5	250	9,1	0,84	14,1	20	23
	3,0	300	10,1	0,93	15,5	18	21
	3,5	350	10,7	1,00	16,6	18	20
	4,0	400	11,0	1,06	17,6	18	20
4,5	450	11,3	1,12	18,6	18	20	

DYSZE PGP ULTRA / I-20 / PRB



Standardowe niebieskie / szare niskokątowe (nr części 782900)

Dysza do łatwego montażu w połączeniu ze śrubą imbusową do szybkiego ustawiania promienia za pomocą klucza Hunter lub płaskiego śrubokręta.



Regulacja ciśnienia

Stale ciśnienie robocze: 3,1 bara; 310 kPa

I-20 04 z korpusem PRB



PR-075

Wysokość całkowita: 5,7 cm
Podłączenie: 3/4"
Do stosowania we wszystkich modelach zraszaczy z wlotem 3/4", redukcja ciśnienia do 3,1 bara, 310 kPa

WYSOKOWYDAJNE DYSZE FIOLETOWE PGP ULTRA / I-20 - DANE EKSPLOATACYJNE

Dysza	Ciśnienie		Promień m	Przepływ		Opad mm/h	
	bar	kPa		m ³ /h	l/min	■	▲
10 C. Zielony	1,7	170	10,7	1,48	24,6	26	30
	2,0	200	11,9	1,60	26,7	23	26
	2,5	250	12,5	1,80	30,0	23	27
	3,0	300	12,8	2,01	33,5	25	28
	3,5	350	13,1	2,18	36,3	25	29
	4,0	400	13,7	2,34	39,0	25	29
4,5	450	14,0	2,49	41,5	25	29	
13 C. Zielony	1,7	170	11,0	1,91	31,9	32	37
	2,0	200	12,2	2,08	34,6	28	32
	2,5	250	12,8	2,34	38,9	29	33
	3,0	300	13,1	2,61	43,4	30	35
	3,5	350	13,4	2,83	47,1	31	36
	4,0	400	13,7	3,03	50,5	32	37
4,5	450	14,0	3,23	53,8	33	38	
6,0 LA C. Zielony	1,7	170	9,1	0,86	14,3	21	24
	2,0	200	9,4	0,94	15,6	21	24
	2,5	250	10,1	1,07	17,8	21	24
	3,0	300	10,7	1,20	20,0	21	24
	3,5	350	11,3	1,31	21,9	21	24
	4,0	400	11,6	1,42	23,6	21	24
4,5	450	11,9	1,52	25,3	21	25	
8,0 LA C. Zielony	1,7	170	10,1	1,17	19,5	23	27
	2,0	200	10,7	1,28	21,3	22	26
	2,5	250	11,3	1,44	24,0	23	26
	3,0	300	11,6	1,61	26,9	24	28
	3,5	350	11,9	1,76	29,3	25	29
	4,0	400	12,5	1,89	31,5	24	28
4,5	450	12,5	2,01	33,6	26	30	

I-20 ze standardową dyszą niebieską



Wygodny w użyciu zestaw dysz



CZARNE DYSZE O KRÓTKIM PROMIENIU PGP ULTRA / I-20 / PRB - DANE EKSPLOATACYJNE

Dysza	Ciśnienie		Promień m	Przepływ		Opad mm/h	
	bar	kPa		m ³ /h	l/min	■	▲
0,50 SR Czarny	1,7	170	4,9	0,07	1,2	6	7
	2,0	200	5,2	0,08	1,3	6	7
	2,5	250	5,2	0,09	1,5	7	8
	3,0	300	5,2	0,10	1,7	8	9
	3,5	350	5,5	0,12	1,9	8	9
	4,0	400	5,5	0,13	2,1	8	10
4,5	450	5,5	0,14	2,3	9	10	
1,0 SR Czarny	1,7	170	4,9	0,16	2,7	14	16
	2,0	200	5,2	0,17	2,9	13	15
	2,5	250	5,2	0,19	3,2	14	17
	3,0	300	5,2	0,21	3,6	16	18
	3,5	350	5,5	0,23	3,8	15	18
	4,0	400	5,5	0,25	4,1	16	19
4,5	450	5,5	0,26	4,3	17	20	
2,0 SR Czarny	1,7	170	4,9	0,28	4,7	24	27
	2,0	200	5,2	0,31	5,2	23	27
	2,5	250	5,2	0,36	6,0	27	31
	3,0	300	5,2	0,41	6,9	31	35
	3,5	350	5,5	0,45	7,6	30	35
	4,0	400	5,5	0,49	8,2	33	38
4,5	450	5,5	0,53	8,9	35	41	
0,75 SR Czarny	1,7	170	6,7	0,12	2,0	5	6
	2,0	200	7,0	0,13	2,2	5	6
	2,5	250	7,0	0,15	2,4	6	7
	3,0	300	7,3	0,16	2,7	6	7
	3,5	350	7,6	0,17	2,9	6	7
	4,0	400	7,6	0,19	3,1	6	7
4,5	450	7,6	0,20	3,3	7	8	
1,5 SR Czarny	1,7	170	6,7	0,23	3,8	10	12
	2,0	200	7,0	0,25	4,1	10	12
	2,5	250	7,0	0,28	4,6	11	13
	3,0	300	7,3	0,31	5,2	12	13
	3,5	350	7,6	0,34	5,6	12	13
	4,0	400	7,6	0,36	6,0	12	14
4,5	450	7,6	0,39	6,4	13	15	
3,0 SR Czarny	1,7	170	6,7	0,53	8,9	24	27
	2,0	200	7,0	0,56	9,3	23	26
	2,5	250	7,0	0,60	10,0	24	28
	3,0	300	7,3	0,64	10,7	24	28
	3,5	350	7,6	0,67	11,2	23	27
	4,0	400	7,6	0,70	11,7	24	28
4,5	450	7,6	0,73	12,1	25	29	

Uwaga:

Wszystkie wskaźniki opadów obliczone dla pracy o kącie 180°. W celu uzyskania wskaźnika opadów dla pracy o kącie 360° należy podzielić przez 2.

DYSZE PGP ULTRA / I-20 / PRB







Ciemnozielone
Wysokowydajne
(nr części 444800)



Czarne o krótkim
promieniu
(nr części 446100)







**DYSZA PGP ULTRA / I-20 / PRB MPR-25
DANE EKSPLOATACYJNE**

Dysza	Ciśnienie		Promień m	Przepływ		Opad mm/h	
	bar	kPa		m ³ /h	l/min	■	▲
90° 	1,7	170	7,0	0,17	3,0	13,7	15,8
	2,4	240	7,3	0,20	3,6	14,9	17,3
	3,1	310	7,6	0,23	3,6	15,6	18,1
	3,8	380	7,6	0,25	4,2	17,4	20,1
	4,5	450	7,6	0,27	4,8	18,9	21,9
120° 	1,7	170	7,0	0,23	3,6	13,9	16,0
	2,4	240	7,3	0,27	4,8	15,4	17,8
	3,1	310	7,6	0,31	5,4	16,2	18,7
	3,8	380	7,6	0,35	6,0	18,0	20,7
	4,5	450	7,6	0,38	6,6	19,6	22,6
180° 	1,7	170	7,0	0,33	5,4	13,3	15,4
	2,4	240	7,3	0,39	6,6	14,7	17,0
	3,1	310	7,6	0,45	7,2	15,5	17,9
	3,8	380	7,6	0,50	8,4	17,3	20,0
	4,5	450	7,6	0,55	9,0	18,9	21,8
360° 	1,7	170	7,0	0,63	10,8	12,8	14,8
	2,4	240	7,3	0,76	12,6	14,2	16,4
	3,1	310	7,6	0,87	14,4	14,9	17,3
	3,8	380	7,6	0,97	16,2	16,6	19,2
	4,5	450	7,6	1,05	17,4	18,1	20,9

**DYSZA
MPR-25**







**DYSZA PGP ULTRA / I-20 / PRB MPR-35
DANE EKSPLOATACYJNE**

Dysza	Ciśnienie		Promień m	Przepływ		Opad mm/h	
	bar	kPa		m ³ /h	l/min	■	▲
90° 	1,7	170	9,8	0,32	5,4	13,4	15,4
	2,4	240	10,4	0,38	6,6	14,1	16,3
	3,1	310	10,7	0,44	7,2	15,3	17,7
	3,8	380	10,7	0,48	7,8	17,0	19,6
	4,5	450	10,7	0,52	9,0	18,4	21,3
120° 	1,7	170	9,8	0,40	6,6	12,7	14,6
	2,4	240	10,4	0,49	8,4	13,6	15,8
	3,1	310	10,7	0,56	9,6	14,7	17,0
	3,8	380	10,7	0,62	10,2	16,4	18,9
	4,5	450	10,7	0,68	11,4	17,9	20,7
180° 	1,7	170	9,8	0,62	10,2	13,1	15,2
	2,4	240	10,4	0,76	12,6	14,1	16,3
	3,1	310	10,7	0,87	14,4	15,2	17,6
	3,8	380	10,7	0,96	16,2	16,9	19,5
	4,5	450	10,7	1,05	17,4	18,4	21,3
360° 	1,7	170	9,8	1,22	20,4	12,8	14,8
	2,4	240	10,4	1,50	25,2	14,0	16,2
	3,1	310	10,7	1,72	28,8	15,1	17,5
	3,8	380	10,7	1,91	31,8	16,8	19,4
	4,5	450	10,7	2,09	34,8	18,3	21,2



**DYSZA PGP ULTRA / I-20 / PRB MPR-30
DANE EKSPLOATACYJNE**

Dysza	Ciśnienie		Promień m	Przepływ		Opad mm/h	
	bar	kPa		m ³ /h	l/min	■	▲
90° 	1,7	170	8,8	0,23	3,6	12,0	13,8
	2,4	240	9,1	0,28	4,8	13,4	15,4
	3,1	310	9,1	0,32	5,4	15,2	17,6
	3,8	380	9,1	0,35	6,0	17,0	19,6
	4,5	450	9,1	0,38	6,6	18,4	21,2
120° 	1,7	170	8,8	0,30	4,8	11,7	13,5
	2,4	240	9,1	0,37	6,0	13,2	15,2
	3,1	310	9,1	0,42	7,2	15,1	17,4
	3,8	380	9,1	0,47	7,8	16,8	19,4
	4,5	450	9,1	0,51	8,4	18,3	21,1
180° 	1,7	170	8,8	0,49	8,4	12,5	14,4
	2,4	240	9,1	0,59	9,6	14,1	16,2
	3,1	310	9,1	0,67	11,4	16,1	18,6
	3,8	380	9,1	0,75	12,6	17,9	20,7
	4,5	450	9,1	0,82	13,8	19,6	22,6
360° 	1,7	170	8,8	0,96	16,2	12,3	14,2
	2,4	240	9,1	1,15	19,2	13,8	15,9
	3,1	310	9,1	1,31	21,6	15,7	18,1
	3,8	380	9,1	1,45	24,0	17,4	20,0
	4,5	450	9,1	1,57	26,4	18,8	21,7

**DYSZA
MPR-30**



PGP-04 Ultra z dyszą MPR-30



I-25

Promień: **11,9–21,6 m**
Przepływ: **od 0,82 do 7,24 m³/godz.;**
od 13,6 do 120,2 l/min

Niezawodny, trwały i wszechstronny rotor I-25 oferuje szeroki wybór dysz, co czyni go idealnym wyborem do zastosowań na dużych murawach.

KLUCZOWE KORZYŚCI

- Opatentowana funkcja automatycznego powrotu kąta przywraca dyszę do pierwotnego ustawienia w przypadku niepożątej ingerencji, regulowany kąt od 50° do 360°
- Mechanizm napędowy jest chroniony przed uszkodzeniem, jeśli zostanie obrócony w przeciwnym kierunku
- Funkcja pracy pełnoobrotowej i sektorowej w jednym modelu zapewnia dopasowanie do różnych terenów i zmniejsza ilość sprzętu
- Oznaczenia kolorami umożliwiają łatwą identyfikację
- Zawór zwrotny zapobiega wyciekom przy opuszczonej głowicy (w przypadku różnicy wysokości terenu do 3 m)

DANE UŻYTKOWE

- Dysze do wyboru: 11
- Promień: 11,9–21,6 m
- Przepływ: od 0,82 do 7,24 m³/godz.; od 13,6 do 120,2 l/min
- Zalecany zakres ciśnienia: od 2,5 do 7,0 barów; od 250 do 700 kPa
- Zakres ciśnienia roboczego: od 2,5 do 7,0 barów; od 250 do 700 kPa
- Wielkość opadu: ok. 15 mm/godz.
- Trajektoria dyszy: standardowa = 25°
- Okres gwarancji: 5 lat

OPCJE ZAINSTALOWANE FABRYCZNIE

- Jednokierunkowy zawór stopowy i pokrywa wody zrekultywowanej
- Szybkoobrotowy

OPCJE INSTALOWANE PRZEZ UŻYTKOWNIKA

- Prefabrykowane złącze obrotowe z PVC HSJ-1" (25 mm)



I-25-04

Wysokość całkowita: 20 cm
Część wynurzalna: 10 cm
Średnica tłoka: 5 cm
Rozmiar wlotu: 1" (25 mm) BSP



I-25-06

Wysokość całkowita: 26 cm
Część wynurzalna: 15 cm
Średnica tłoka: 5 cm
Rozmiar wlotu: 1" (25 mm) BSP



I-25 do wody zrekultywowanej

Dostępny jako opcja instalowana fabrycznie we wszystkich modelach



I-25 = szybkoobrotowy

Dostępny jako opcja instalowana fabrycznie we wszystkich modelach ze stali szlachetnej

I-25 (TWORZYWO SZTUCZNE) – SPECYFIKACJA TECHNICZNA: KOLEJNOŚĆ 1 + 2 + 3 + 4

1 Model	2 Standardowe funkcje	3 Opcje	4 Opcje dysz
I-25-04 = 10 cm, wynurzalny I-25-06 = 15 cm, wynurzalny	Regulacja kąta, tłok z tworzywa sztucznego, zawór zwrotny, 5 dysz	B = gwinty wlotowe BSP R = Pokrywa oznaczająca wodę zrekultywowaną	numery 4-28 = numer dyszy instalowanej fabrycznie

I-25 (STAL NIERDZEWNA) – SPECYFIKACJA TECHNICZNA: KOLEJNOŚĆ 1 + 2 + 3 + 4

1 Model	2 Standardowe funkcje	3 Opcje	4 Opcje dysz
I-25-04-SS = 10 cm, wynurzalny I-25-06-SS = 15 cm, wynurzalny	Regulacja kąta, tłok ze stali nierdzewnej, zawór zwrotny, 5 dysz	B = gwinty wlotowe BSP R = Pokrywa oznaczająca wodę zrekultywowaną HS = szybkoobrotowy HS-R = szybkoobrotowy oraz pokrywa oznaczająca wodę zrekultywowaną	numery 4-28 = numer dyszy instalowanej fabrycznie

Przykłady:

I-25-04-B = 10 cm, wynurzalny, regulowany kąt, wlot z gwintem BSP

I-25-04-SS-R-B-18 = 10 cm, wynurzalny, regulowany kąt, tłok ze stali szlachetnej, pokrywa oznaczająca wodę zrekultywowaną, dysza nr 18, wlot z gwintem BSP

I-25-06-SS-B = 15 cm, wynurzalny, regulowany kąt, tłok ze stali szlachetnej, wlot z gwintem BSP

STANDARDOWA DYSZA I-25 - DANE EKSPLOATACYJNE

Dysza	Ciśnienie		Promień m	Przepływ		Opad mm/h	
	bar	kPa		m ³ /h	l/min	■	▲
4 ● Żółty	2,5	250	11,9	0,82	13,6	12	13
	3,0	300	12,2	0,91	15,2	12	14
	3,5	350	12,5	0,98	16,4	13	15
	4,0	400	12,5	1,05	17,5	13	16
	4,5	450	12,8	1,11	18,6	14	16
	5,0	500	13,1	1,18	19,6	14	16
7 ● Pomarańczowy*	2,5	250	13,4	1,44	24,0	16	19
	3,0	300	14,0	1,54	25,6	16	18
	3,5	350	14,3	1,61	26,9	16	18
	4,0	400	14,3	1,68	28,0	16	19
	4,5	450	14,6	1,75	29,1	16	19
	5,0	500	14,9	1,81	30,1	16	19
8 ● Jasnobrażowy	2,5	250	14,0	1,65	27,5	17	19
	3,0	300	14,3	1,81	30,1	18	20
	3,5	350	14,9	1,94	32,3	17	20
	4,0	400	15,2	2,05	34,2	18	20
	4,5	450	15,2	2,16	36,0	19	22
	5,0	500	15,5	2,27	37,8	19	22
10 ● Jasnozielony*	3,0	300	15,2	2,15	35,8	18	21
	3,5	350	15,5	2,32	38,6	19	22
	4,0	400	15,8	2,48	41,3	20	23
	4,5	450	16,2	2,63	43,9	20	23
	5,0	500	16,2	2,78	46,3	21	25
	5,5	550	16,5	2,94	48,9	22	25
13 ● Błękitny	3,0	300	15,8	2,38	39,6	19	22
	3,5	350	16,2	2,57	42,8	20	23
	4,0	400	16,5	2,75	45,7	20	23
	4,5	450	16,5	2,91	48,5	21	25
	5,0	500	16,8	3,04	51,2	22	25
	5,5	550	16,8	3,24	54,0	23	27

Dysza	Ciśnienie		Promień m	Przepływ		Opad mm/h	
	bar	kPa		m ³ /h	l/min	■	▲
15 ● Szary*	3,0	300	16,8	2,86	47,7	20	24
	3,5	350	17,1	3,05	50,8	21	24
	4,0	400	17,4	3,22	53,7	21	25
	4,5	450	17,4	3,38	56,3	22	26
	5,0	500	17,4	3,53	58,8	23	27
	5,5	550	17,7	3,69	61,5	24	27
	6,0	600	18,0	3,82	63,7	24	27
	6,2	620	18,3	3,88	64,6	23	27
18 ● Czerwony	3,0	300	17,4	30,8	51,4	20	24
	3,5	350	17,7	3,31	55,2	21	24
	4,0	400	18,0	3,52	58,7	22	25
	4,5	450	18,3	3,72	62,0	22	26
	5,0	500	18,9	3,91	65,2	22	25
	5,5	550	19,2	4,11	68,5	22	26
	6,0	600	19,5	4,28	71,4	23	26
	6,2	620	19,5	4,35	72,5	23	26
20 ● C. Brązowy*	3,5	350	18,0	3,72	62,1	23	27
	4,0	400	18,6	3,97	66,2	23	27
	4,5	450	18,9	4,20	70,1	24	27
	5,0	500	19,2	4,42	73,7	24	28
	5,5	550	19,5	4,66	77,7	25	28
	6,0	600	19,8	4,86	81,0	25	29
	6,5	650	20,1	5,05	84,2	25	29
	6,9	690	20,4	5,21	86,8	25	29
23 ● C. Zielony	3,5	350	18,6	4,56	76,0	26	30
	4,0	400	19,2	4,88	81,3	26	31
	4,5	450	19,5	5,18	86,3	27	31
	5,0	500	19,8	5,47	91,1	28	32
	5,5	550	20,1	5,78	96,3	29	33
	6,0	600	20,1	6,04	100,6	30	34
	6,5	650	20,4	6,29	104,8	30	35
	6,9	690	20,7	6,50	108,3	30	35
25 ● C. Niebieski*	3,5	350	19,2	4,86	80,9	26	30
	4,0	400	19,8	5,23	87,1	27	31
	4,5	450	20,1	5,58	93,1	28	32
	5,0	500	20,4	5,92	98,7	28	33
	5,5	550	21,0	6,29	104,9	28	33
	6,0	600	21,0	6,60	110,0	30	34
	6,5	650	21,3	6,90	115,1	30	35
	6,9	690	21,6	7,15	119,2	31	35
28 ● Czarny	3,5	350	18,3	5,31	88,5	32	37
	4,0	400	19,2	5,63	93,8	31	35
	4,5	450	20,1	5,93	98,8	29	34
	5,0	500	20,7	6,21	103,5	29	33
	5,5	550	21,3	6,52	108,6	29	33
	6,0	600	21,3	6,77	112,8	30	34
	6,5	650	21,6	7,01	116,9	30	35
	6,9	690	21,6	7,21	120,2	31	36

* Do każdego zraszacza dołączonych jest pięć standardowych dysz.

Uwaga:

Wszystkie wskaźniki opadów obliczone dla pracy o kącie 180°. W celu uzyskania wskaźnika opadów dla pracy o kącie 360° należy podzielić przez 2.

DYSZA I-25

Standardowa



DYSZA DO I-25 SZYBKOOBROTOWEGO - DANE EKSPLOATACYJNE

Dysza	Ciężnienie		Promień m	Przepływ		Opad mm/h		Dysza	Ciężnienie		Promień m	Przepływ		Opad mm/h		
	bar	kPa		m ³ /h	l/min	■	▲		bar	kPa		m ³ /h	l/min	■	▲	
04 ● Żółty	2,5	250	11,0	0,81	13,6	14	16	15 ● Szary*	3,0	300	14,6	2,86	47,7	27	31	
	3,0	300	11,3	0,91	15,1	14	16		3,5	350	14,9	3,05	50,8	27	32	
	3,5	350	11,6	0,99	16,4	15	17		4,0	400	15,2	3,22	53,7	28	32	
	4,0	400	11,6	1,06	17,6	16	18		4,5	450	15,5	3,38	56,3	28	32	
	4,5	450	11,6	1,13	18,8	17	19		5,0	500	16,2	3,53	58,8	27	31	
	5,0	500	11,9	1,19	19,9	17	19		5,5	550	16,5	3,69	61,5	27	31	
5,5	550	11,9	1,26	21,1	18	21	6,0		600	16,5	3,82	63,7	28	33		
07 ● Pomarańczowy*	2,5	250	11,9	1,32	22,0	19	22		6,2	620	16,5	3,88	64,6	29	33	
	3,0	300	12,2	1,46	24,3	20	23		18 ● Czerwony	3,0	300	14,9	3,08	51,4	28	32
	3,5	350	12,5	1,57	26,2	20	23			3,5	350	15,2	3,31	55,2	29	33
	4,0	400	12,8	1,68	27,9	20	24			4,0	400	15,5	3,52	58,7	29	34
	4,5	450	13,1	1,78	29,6	21	24			4,5	450	16,2	3,72	62,0	29	33
	5,0	500	13,4	1,87	31,1	21	24	5,0		500	16,8	3,91	65,2	28	32	
5,5	550	13,4	1,97	32,8	22	25	5,5	550		17,4	4,11	68,5	27	31		
08 ● Jasnobrązowy	2,5	250	12,5	1,54	25,7	20	23	6,0	600	17,4	4,28	71,4	28	33		
	3,0	300	12,8	1,72	28,6	21	24	6,2	620	17,4	4,35	72,5	29	33		
	3,5	350	13,1	1,86	31,0	22	25	20 ● C. Brązowy*	3,5	350	15,5	3,72	62,1	31	36	
	4,0	400	13,4	2,00	33,3	22	26		4,0	400	16,2	3,97	66,2	30	35	
	4,5	450	13,4	2,13	35,4	24	27		4,5	450	16,5	4,20	70,1	31	36	
	5,0	500	13,7	2,25	37,5	24	28		5,0	500	17,1	4,42	73,7	30	35	
5,5	550	13,7	2,38	39,7	25	29	5,5		550	17,7	4,66	77,7	30	34		
10 ● Jasnozielony*	3,0	300	13,7	2,15	35,8	23	26		6,0	600	17,7	4,86	81,0	31	36	
	3,5	350	14,0	2,32	38,6	24	27	6,5	650	18,0	5,05	84,2	31	36		
	4,0	400	14,3	2,48	41,3	24	28	6,9	690	18,0	5,21	86,8	32	37		
	4,5	450	14,6	2,63	43,9	25	28	23 ● C. Zielony	3,5	350	16,5	4,56	76,0	34	39	
	5,0	500	14,9	2,78	46,3	25	29		4,0	400	17,1	4,88	81,3	33	39	
	5,5	550	15,2	2,94	48,9	25	29		4,5	450	17,4	5,18	86,3	34	40	
6,0	600	15,2	3,07	51,1	26	31	5,0		500	17,7	5,47	91,1	35	40		
13 ● Błękitny	3,0	300	14,3	2,38	39,6	23	27		5,5	550	18,3	5,78	96,3	35	40	
	3,5	350	14,6	2,57	42,8	24	28		6,0	600	18,3	6,04	100,6	36	42	
	4,0	400	14,9	2,75	45,7	25	28	6,5	650	18,6	6,29	104,8	36	42		
	4,5	450	15,2	2,91	48,5	25	29	6,9	690	18,6	6,50	108,3	38	43		
	5,0	500	15,5	3,07	51,2	25	29	25 ● C. Niebieski*	3,5	350	17,1	4,86	80,9	33	38	
	5,5	550	15,5	3,24	54,0	27	31		4,0	400	17,7	5,23	87,1	33	39	
6,0	600	15,5	3,39	56,4	28	32	4,5		450	18,3	5,58	93,1	33	39		
15 ● Czarny	3,5	350	17,4	5,31	88,5	35	41		5,0	500	18,9	5,92	98,7	33	38	
	4,0	400	17,7	5,63	93,8	36	42		5,5	550	19,5	6,29	104,9	33	38	
	4,5	450	18,0	5,93	98,8	37	42		6,0	600	19,8	6,60	110,0	34	39	
	5,0	500	18,3	6,21	103,5	37	43	6,5	650	20,1	6,90	115,1	34	39		
	5,5	550	18,9	6,52	108,6	36	42	6,9	690	20,1	7,15	119,2	35	41		
	6,0	600	19,5	6,77	112,8	36	41	28 ● Czarny	3,5	350	17,4	5,31	88,5	35	41	
6,5	650	19,8	7,01	116,9	36	41	4,0		400	17,7	5,63	93,8	36	42		
6,9	690	20,4	7,21	120,2	35	40	4,5		450	18,0	5,93	98,8	37	42		
07 ● Czerwony	3,0	300	14,9	3,08	51,4	28	32		5,0	500	18,3	6,21	103,5	37	43	
	3,5	350	15,2	3,31	55,2	29	33		5,5	550	18,9	6,52	108,6	36	42	
	4,0	400	15,5	3,52	58,7	29	34		6,0	600	19,5	6,77	112,8	36	41	
	4,5	450	16,2	3,72	62,0	29	33	6,5	650	19,8	7,01	116,9	36	41		
	5,0	500	16,8	3,91	65,2	28	32	6,9	690	20,4	7,21	120,2	35	40		
	5,5	550	17,4	4,11	68,5	27	31									

DYSZA I-25



Szybkoobrotowy

* Do każdego zraszacza dołączonych jest 5 standardowych dysz.

Uwagi:

Wszystkie wskaźniki opadów obliczone dla pracy o kącie 180°. W celu uzyskania wskaźnika opadów dla pracy o kącie 360° należy podzielić przez 2.

I-40

Zraszacz I-40 posiada wiele ulepszonych funkcji, dzięki czemu jest najlepszym wyborem w przypadku wymagających projektów związanych z rozległymi powierzchniami.

Promień: **13,1-23,2 m**
Przepływ: **od 1,63 do 6,84 m³/godz.;**
od 27,2 do 114,1 l/min

KLUCZOWE KORZYŚCI

- Opatentowana funkcja automatycznego powrotu kąta przywraca dyszę do pierwotnego ustawienia w przypadku niepożądanego ingerencji, regulowany kąt od 50° do 360°
- Mechanizm napędowy jest chroniony przed uszkodzeniem, jeśli zostanie obrócony w przeciwnym kierunku
- Funkcja pracy pełnoobrotowej i sektorowej w jednym modelu zapewnia dopasowanie do różnych terenów i zmniejsza ilość sprzętu
- Oznaczenia kolorami umożliwiają łatwą identyfikację
- Dostępny model z dyszą przeciwstawną w celu równomiernego podlewania przy pracy w pełnym kącie (model I-40-ON)
- Zawór zwrotny zapobiega wyciekom przy opuszczonej głowicy (w przypadku różnicy wysokości terenu do 4,5 m)

DANE UŻYTKOWE

- Dysze do wyboru: 12
- Promień I-40: 13,1-21,3 m
- Promień I-40-ON: 15,2-23,2 m
- Przepływ I-40: od 1,63 do 6,84 m³/godz.; od 27,2 do 114,1 l/min
- Przepływ I-40-ON: od 2,75 do 7,76 m³/godz.; od 45,8 do 129,4 l/min
- Zalecany zakres ciśnienia: od 2,5 do 7,0 barów; od 250 do 700 kPa
- Zakres ciśnienia roboczego: od 2,5 do 7,0 barów; od 250 do 700 kPa
- Wielkość opadu: ok. 15 mm/godz.
- Trajektoria dyszy: standardowa = 25°
- Okres gwarancji: 5 lat

OPCJE MONTOWANA FABRYCZNIE

- Jednokierunkowy zawór stopowy i pokrywa wody zrekultywowanej
- Szybkoobrotowy



I-40 do wody zrekultywowanej

Dostępny jako opcja instalowana fabrycznie we wszystkich modelach



I-40 = szybkoobrotowy

Dostępny jako opcja instalowana fabrycznie we wszystkich modelach

OPCJE INSTALOWANE PRZEZ UŻYTKOWNIKA

- Prefabrykowane złącze obrotowe HSJ-1 z PVC - 1" (25 mm)



I-40-04

Wysokość całkowita: 20 cm
Część wynurzalna: 10 cm
Średnica tłoka: 5 cm
Rozmiar wlotu: 1" (25 mm) BSP



I-40-06

Wysokość całkowita: 26 cm
Część wynurzalna: 15 cm
Średnica tłoka: 5 cm
Rozmiar wlotu: 1" (25 mm) BSP

ROTORY

I-40 - TWORZENIE SPECYFIKACJI: KOLEJNOŚĆ 1 + 2 + 3 + 4

1 Model	2 Standardowe funkcje	3 Opcje	4 Opcje dysz
I-40-04-SS = 10 cm, wynurzalny I-40-06-SS = 15 cm, wynurzalny	Regulacja kąta, tłok ze stali szlachetnej, zawór zwrotny, 6 dysz	B = gwinty wlotowe BSP R = Pokrywa oznaczająca wodę zrekultywowaną HS = szybkoobrotowy HS-R = szybkoobrotowy oraz pokrywa oznaczająca wodę zrekultywowaną	Od 8 do 25 = numer fabrycznie instalowanej dyszy

I-40-ON - TWORZENIE SPECYFIKACJI: KOLEJNOŚĆ 1 + 2 + 3 + 4



1 Model	2 Standardowe funkcje	3 Opcje	4 Opcje dysz
I-40-04-SS-ON = 10 cm, wynurzalny I-40-06-SS-ON = 15 cm, wynurzalny	Pełnoobrotowy, dysza przeciwstawną, tłok ze stali szlachetnej, zawór zwrotny i 6 dysz	B = gwinty wlotowe BSP R = Pokrywa oznaczająca wodę zrekultywowaną ON = dysze przeciwstawnie o pełnym zakresie ON-R = dysze przeciwstawnie o pełnym zakresie i pokrywa oznaczająca wodę zrekultywowaną	Numerzy od 15 do 28 = numer dyszy instalowanej fabrycznie

Przykłady:

I-40-04-SS-B = 10 cm, wynurzalny, gwinty wlotowe BSP

I-40-04-SS-ON-R-B-23 = 10 cm, wynurzalny, dysze przeciwstawnie, pełnoobrotowe, pokrywa oznaczająca wodę zrekultywowaną, dysza nr 23, gwinty wlotowe BSP

I-40-06-SS-15-B = 15 cm, wynurzalny, dysza nr 15, gwinty wlotowe BSP

STANDARDOWA DYSZA I-40 – DANE EKSPLOATACYJNE								DYSZA DO I-40 SZYBKOOBROTOWEGO – DANE EKSPLOATACYJNE								DYSZE I-40			
Dysza	Ciśnienie		Promień m	Przepływ		Opad mm/h		Dysza	Ciśnienie		Promień m	Przepływ		Opad mm/h					
	bar	kPa		m ³ /h	l/min	■	▲		bar	kPa		m ³ /h	l/min	■	▲				
08 Jasnobrażowy	2,5	250	13,1	1,63	27,2	19	22	08 Jasnobrażowy	2,5	250	12,2	1,63	27,2	22	25		Standardowe/ Szybkoobrotowe		
	3,0	300	13,4	1,80	30,0	20	23		3,0	300	12,5	1,80	30,0	23	27				
	3,5	350	13,7	1,94	32,3	21	24		3,5	350	12,8	1,94	32,3	24	27				
	4,0	400	14,0	2,06	34,4	21	24		4,0	400	12,8	2,06	34,4	25	29				
	4,5	450	14,0	2,18	36,3	22	26		4,5	450	13,1	2,18	36,3	25	29				
	5,0	500	14,3	2,29	38,2	22	26		5,0	500	13,4	2,29	38,2	25	29				
5,5	550	14,6	2,41	40,2	23	26	5,5	550	13,4	2,41	40,2	27	31						
10 Jasnozielony	3,0	300	14,6	2,20	36,6	21	24	10 Jasnozielony	3,0	300	13,4	2,20	36,6	34	28				
	3,5	350	14,9	2,37	39,4	21	24		3,5	350	13,7	2,37	39,4	25	29				
	4,0	400	15,2	2,52	42,0	22	25		4,0	400	14,0	2,52	42,0	26	30				
	4,5	450	15,5	2,67	44,5	22	25		4,5	450	14,0	2,67	44,5	27	31				
	5,0	500	15,5	2,81	46,8	23	27		5,0	500	14,3	2,81	46,8	27	32				
	5,5	550	15,8	2,96	49,3	24	27		5,5	550	14,6	2,96	49,3	28	32				
6,0	600	16,2	3,08	51,4	24	27	6,0	600	14,6	3,08	51,4	29	33						
13 Błękitny	3,0	300	14,9	2,36	39,4	21	24	13 Błękitny	3,0	300	13,7	2,36	39,4	25	29				
	3,5	350	15,2	2,55	42,6	22	25		3,5	350	14,0	2,55	42,6	26	30				
	4,0	400	15,5	2,73	45,5	23	26		4,0	400	14,3	2,73	45,5	27	31				
	4,5	450	15,5	2,90	48,3	24	28		4,5	450	14,3	2,90	48,3	28	33				
	5,0	500	15,8	3,06	51,0	24	28		5,0	500	14,6	3,06	51,0	29	33				
	5,5	550	16,2	3,23	53,9	25	29		5,5	550	14,9	3,23	53,9	29	33				
6,0	600	16,5	3,38	56,3	25	29	6,0	600	14,9	3,38	56,3	30	35						
15 Szary	3,0	300	16,2	2,93	48,8	22	26	15 Szary	3,0	300	15,2	2,93	48,8	25	29				
	3,5	350	16,5	3,19	53,2	24	27		3,5	350	15,5	3,19	53,2	26	30				
	4,0	400	16,8	3,44	57,3	24	28		4,0	400	15,8	3,44	57,3	27	32				
	4,5	450	17,1	3,67	61,2	25	29		4,5	450	15,8	3,67	61,2	29	34				
	5,0	500	17,4	3,89	64,9	26	30		5,0	500	16,2	3,89	64,9	30	34				
	5,5	550	18,0	4,14	68,9	26	30		5,5	550	16,5	4,14	68,9	31	35				
6,0	600	18,3	4,34	72,4	26	30	6,0	600	16,5	4,34	72,4	32	39						
6,2	620	18,3	4,43	73,8	26	31	6,2	620	16,5	4,43	73,8	33	38						
23 C. Zielony	3,5	350	18,6	4,48	74,6	26	30	23 C. Zielony	3,5	350	16,8	4,48	74,6	32	37				
	4,0	400	18,9	4,76	79,4	27	31		4,0	400	17,4	4,76	79,4	32	36				
	4,5	450	19,2	5,03	83,9	27	32		4,5	450	17,7	5,03	83,9	32	37				
	5,0	500	19,5	5,29	88,1	28	32		5,0	500	17,7	5,29	88,1	34	39				
	5,5	550	19,8	5,56	92,7	28	33		5,5	550	18,0	5,56	92,7	34	40				
	6,0	600	20,1	5,79	96,5	29	33		6,0	600	18,3	5,79	96,5	35	40				
6,2	620	20,1	5,89	98,1	29	34	6,2	620	18,6	5,89	98,1	34	39						
6,5	650	20,1	6,01	100,2	30	34	6,5	650	18,6	6,01	100,2	35	40						
6,9	690	20,4	6,19	103,2	30	34	6,9	690	18,6	6,19	103,2	36	41						
25 C. Niebieski	3,5	350	19,8	4,98	83,0	25	29	25 C. Niebieski	3,5	350	17,4	4,98	83,0	33	38				
	4,0	400	20,1	5,33	88,7	26	30		4,0	400	18,0	5,33	88,7	33	38				
	4,5	450	20,4	5,65	94,2	27	31		4,5	450	18,3	5,65	94,2	34	39				
	5,0	500	20,7	5,96	99,3	28	32		5,0	500	18,6	5,96	99,3	34	40				
	5,5	550	21,0	6,29	104,9	28	33		5,5	550	18,9	6,29	104,9	35	41				
	6,0	600	21,0	6,57	109,6	30	34		6,0	600	19,2	6,57	109,6	36	41				
6,2	620	21,0	6,69	111,5	30	35	6,2	620	19,5	6,69	111,5	35	41						
6,5	650	21,3	6,84	114,1	30	35	6,5	650	19,5	6,84	114,1	36	42						
6,9	690	21,3	7,07	117,8	31	36	6,9	690	19,5	7,07	117,8	37	43						

Uwaga:

Wszystkie wskaźniki opadów obliczone dla pracy o wartości kąta 180°. W celu uzyskania wskaźnika opadów dla pracy o wartości kąta 360° wartość należy podzielić przez 2.

DYSZA PODWÓJNA I-40 PRZECIWSTRAWNA - DANE EKSPLOATACYJNE

Dysza	Ciśnienie		Promień m	Przepływ		Opad mm/h	
	bar	kPa		m ³ /h	l/min	■	▲
15 ● Szary	3,0	300	15,2	2,75	45,8	12	14
	3,5	350	15,8	2,91	48,5	12	13
	4,0	400	16,2	3,06	51,0	12	14
	4,5	450	16,8	3,20	53,3	11	13
	5,0	500	17,1	3,32	55,4	11	13
	5,5	550	17,4	3,46	57,7	11	13
	6,0	600	17,7	3,58	59,6	11	13
18 ● Czerwony	3,0	300	17,4	2,90	48,3	10	11
	3,5	350	17,7	3,15	52,5	10	12
	4,0	400	18,0	3,38	56,4	10	12
	4,5	450	18,0	3,61	60,1	11	13
	5,0	500	18,3	3,82	63,7	11	13
	5,5	550	18,9	4,05	67,5	11	13
	6,0	600	19,2	4,25	70,8	12	13
20 ● C. Brązowy	3,5	350	18,3	3,98	66,2	12	14
	4,0	400	18,9	4,26	71,1	12	14
	4,5	450	19,2	4,54	75,6	12	14
	5,0	500	19,5	4,80	80,0	13	15
	5,5	550	20,1	5,08	84,7	13	15
	6,0	600	19,8	5,32	88,7	14	16
	6,2	620	19,8	5,42	90,4	14	16
23 ● C. Zielony	3,5	350	18,9	4,23	70,6	12	14
	4,0	400	19,5	4,55	75,8	12	14
	4,5	450	19,8	4,85	80,8	12	14
	5,0	500	20,1	5,14	85,6	13	15
	5,5	550	20,4	5,45	90,8	13	15
	6,0	600	20,7	5,71	95,1	13	15
	6,2	620	20,7	5,82	97,0	14	16
25 ● C. Niebieski	3,5	350	19,5	4,60	76,7	12	14
	4,0	400	20,1	4,92	82,1	12	14
	4,5	450	20,4	5,23	87,2	13	14
	5,0	500	20,7	5,52	92,0	13	15
	5,5	550	21,0	5,84	97,3	13	15
	6,0	600	21,3	6,10	101,7	13	15
	6,2	620	21,3	6,22	103,6	14	16
28 ● Czarny	3,5	350	19,8	5,73	95,5	15	17
	4,0	400	20,4	6,07	101,1	15	17
	4,5	450	21,0	6,38	106,4	14	17
	5,0	500	21,3	6,68	111,3	15	17
	5,5	550	21,9	7,00	116,7	15	17
	6,0	600	22,3	7,27	121,1	15	17
	6,2	620	22,3	7,38	122,9	15	17
6,5	650	22,6	7,52	125,3	15	17	
6,9	690	23,2	7,73	128,8	14	17	

Uwaga:

Wartości opadu dla modeli dysz przeciwnych ON są obliczane dla kąta 360°.

DYSZE I-40



Przeciwstawne

Przód

Tył



Pokrywa trawiasta I-40 w opcji

Dostępny jako opcja instalowana w terenie we wszystkich modelach
Nr części TURFCUPKITI40

Dysza przeciwna I-40, model 360°



I-50

Promień: **13,1-23,2 m**
Przepływ: **1,63 do 6,84 m³/h; 27,2 to 114,1 l/min**

Zraszacz I-50 szybkoobrotowy został zaprojektowany do pracy na dużych murawach i w trudnych warunkach związanych z jakością wody.

KLUCZOWE KORZYŚCI

- Niezwykłe mocny, odporny na akty wandalizmu, mechanizm napędowy jest niezawodny i trwały w trudnych warunkach wodnych
- Bez narzędziowy mechanizm regulacji kąta zapewnia szybki, łatwy montaż i zmniejsza ilość sprzętu (od 60° do 360°)
- Oznaczenia kolorami umożliwiają łatwą identyfikację
- Dostępny model z dyszą przeciwstawną w celu równomiernego podlewania przy pełnym kącie (model I-50-ON)
- Zawór zwrotny zapobiega wyciekom przy opuszczonej głowicy (w przypadku różnicy wysokości terenu do 4,5 m)

DANE UŻYTKOWE

- Dysze do wyboru: 12
- Promień I-50: 13,1-21,3 m
- Promień I-50-ON: 15,2-23,2 m
- Przepływ I-50: od 1,63 do 6,84 m³/godz.; od 27,2 do 114,1 l/min
- Przepływ I-50-ON: od 2,75 do 7,76 m³/godz.; od 45,8 do 129,4 l/min
- Zalecany zakres ciśnienia: od 2,5 do 7,0 barów; od 250 do 700 kPa
- Zakres ciśnienia roboczego: od 2,5 do 7,0 barów; od 250 do 700 kPa
- Wielkość opadu: ok. 15 mm/godz.
- Trajektoria dyszy: standardowa = 25°
- Okres gwarancji: 5 lat

OPCJE ZAINSTALOWANE FABRYCZNIE

- Jednokierunkowy zawór stopowy i pokrywa wody zrekultywowanej

OPCJE INSTALOWANE PRZEZ UŻYTKOWNIKA

- Prefabrykowane złącze obrotowe z PVC HSJ-1" (25 mm)



I-50 do wody zrekultywowanej

Dostępny jako opcja instalowana fabrycznie we wszystkich modelach



I-50-06-SS

Wysokość całkowita: 26 cm
Część wynurzalna: 15 cm
Średnica tłoka: 5 cm
Rozmiar wlotu: 1" (25 mm) BSP



I-50-06-SS-ON

Wysokość całkowita: 26 cm
Część wynurzalna: 15 cm
Średnica tłoka: 5 cm
Rozmiar wlotu: 1" (25 mm) BSP



Pokrywa trawiasta I-50 w opcji

Dostępna jako opcja instalowana w terenie we wszystkich modelach
Nr części TURFCUPKITI40

Regulacja łuku poniżej dyszy



Solidna przekładnia turbinkowa zębata do ekstremalnych warunków

I-50 - TWORZENIE SPECYFIKACJI: KOLEJNOŚĆ 1 + 2 + 3 + 4

1 Model	2 Standardowe funkcje	3 Opcje	4 Opcje dysz
I-50-06-SS = 15 cm, wynurzalny	Regulowany kąt, tłok ze stali szlachetnej, zawór zwrotny, 6 dysz	B = gwinty wlotowe BSP R = Pokrywa oznaczająca wodę zrekultywowaną	Od 8 do 25 = numer fabrycznie instalowanej dyszy

I-50-ON - T SPECYFIKACJI: KOLEJNOŚĆ 1 + 2 + 3 + 4

1 Model	2 Standardowe funkcje	3 Opcje	4 Opcje dysz
I-50-06-SS-ON = 15 cm, wynurzalny	Pełnoobrotowy, dysza przeciwstawną, tłok ze stali szlachetnej, zawór zwrotny i 6 dysz	B = gwinty wlotowe BSP R = Pokrywa oznaczająca wodę zrekultywowaną	Numer od 15 do 28 = instalowany fabrycznie numer dyszy

Przykłady:

I-50-06-SS-B = 15 cm, wynurzalny, gwinty wlotowe BSP

I-50-06-SS-ON-R-B-23 = 15 cm, wynurzalny, dysze przeciwstawną, pełnoobrotowe, pokrywa oznaczająca wodę zrekultywowaną, dysza nr 23, gwinty wlotowe BSP

I-50-06-SS-15-B = 15 cm, wynurzalny, dysza nr 15, gwinty wlotowe BSP

**STANDARDOWA DYSZA I-50 –
DANE EKSPLOATACYJNE**

Dysza	Ciśnienie		Promień m	Przepływ		Opad mm/h	
	bar	kPa		m ³ /h	l/min	■	▲
08 ●	2,5	250	13,1	1,63	27,2	19	22
	3,0	300	13,4	1,80	30,0	20	23
	3,5	350	13,7	1,94	32,3	21	24
	4,0	400	14,0	2,06	34,4	21	24
	4,5	450	14,0	2,18	36,3	22	26
	5,0	500	14,3	2,29	38,2	22	26
10 ●	5,5	550	14,6	2,41	40,2	23	26
	3,0	300	14,6	2,20	36,6	21	24
	3,5	350	14,9	2,37	39,4	21	24
	4,0	400	15,2	2,52	42,0	22	25
	4,5	450	15,5	2,67	44,5	22	25
	5,0	500	15,5	2,81	46,8	23	27
13 ●	5,5	550	15,8	2,96	49,3	24	27
	6,0	600	16,2	3,08	51,4	24	27
	3,0	300	14,9	2,36	39,4	21	24
	3,5	350	15,2	2,55	42,6	22	25
	4,0	400	15,5	2,73	45,5	23	26
	4,5	450	15,5	2,90	48,3	24	28
15 ●	5,0	500	15,8	3,06	51,0	24	28
	5,5	550	16,2	3,23	53,9	25	29
	6,0	600	16,5	3,38	56,3	25	29
	3,0	300	16,2	2,93	48,8	22	26
	3,5	350	16,5	3,19	53,2	24	27
	4,0	400	16,8	3,44	57,3	24	28
15 ●	4,5	450	17,1	3,67	61,2	25	29
	5,0	500	17,4	3,89	64,9	26	30
	5,5	550	18,0	4,14	68,9	26	30
	6,0	600	18,3	4,34	72,4	26	30
	6,2	620	18,3	4,43	73,8	26	31
	3,5	350	18,6	4,48	74,6	26	30
23 ●	4,0	400	18,9	4,76	79,4	27	31
	4,5	450	19,2	5,03	83,9	27	32
	5,0	500	19,5	5,29	88,1	28	32
	5,5	550	19,8	5,56	92,7	28	33
	6,0	600	20,1	5,79	96,5	29	33
	6,2	620	20,1	5,89	98,1	29	34
23 ●	6,5	650	20,1	6,01	100,2	30	34
	6,9	690	20,4	6,19	103,2	30	34
	3,5	350	19,8	4,98	83,0	25	29
	4,0	400	20,1	5,33	88,7	26	30
	4,5	450	20,4	5,65	94,2	27	31
	5,0	500	20,7	5,96	99,3	28	32
25 ●	5,5	550	21,0	6,29	104,9	28	33
	6,0	600	21,0	6,57	109,6	30	34
	6,2	620	21,0	6,69	111,5	30	35
	6,5	650	21,3	6,84	114,1	30	35
	6,9	690	21,3	7,07	117,8	31	36

Uwaga:

Wszystkie wskaźniki opadów zostały obliczone dla kąta 180°. W przypadku zraszaczy pracujących przy wartości kąta 360° wskaźnik opadów należy podzielić przez 2.

Dysza przeciwstawna I-50, model 360°



**DYSZA PODWÓJNA I-50 PRZECIWKSTAWNA –
DANE EKSPLOATACYJNE**

Dysza	Ciśnienie		Promień m	Przepływ		Opad mm/h	
	bar	kPa		m ³ /h	l/min	■	▲
15 ●	3,0	300	15,2	2,75	45,8	12	14
	3,5	350	15,8	2,91	48,5	12	13
	4,0	400	16,2	3,06	51,0	12	14
	4,5	450	16,8	3,20	53,3	11	13
	5,0	500	17,1	3,32	55,4	11	13
	5,5	550	17,4	3,46	57,7	11	13
18 ●	6,0	600	17,7	3,58	59,6	11	13
	6,2	620	17,7	3,62	60,4	12	13
	3,0	300	17,4	2,90	48,3	10	11
	3,5	350	17,7	3,15	52,5	10	12
	4,0	400	18,0	3,38	56,4	10	12
	4,5	450	18,0	3,61	60,1	11	13
20 ●	5,0	500	18,3	3,82	63,7	11	13
	5,5	550	18,9	4,05	67,5	11	13
	6,0	600	19,2	4,25	70,8	12	13
	6,2	620	19,2	4,33	72,1	12	14
	6,5	650	19,5	4,43	73,9	12	13
	3,5	350	18,3	3,98	66,2	12	14
20 ●	4,0	400	18,9	4,26	71,1	12	14
	4,5	450	19,2	4,54	75,6	12	14
	5,0	500	19,5	4,80	80,0	13	15
	5,5	550	20,1	5,08	84,7	13	15
	6,0	600	19,8	5,32	88,7	14	16
	6,2	620	19,8	5,42	90,4	14	16
23 ●	6,5	650	20,1	5,55	92,5	14	16
	6,9	690	20,1	5,74	95,7	14	16
	3,5	350	18,9	4,23	70,6	12	14
	4,0	400	19,5	4,55	75,8	12	14
	4,5	450	19,8	4,85	80,8	12	14
	5,0	500	20,1	5,14	85,6	13	15
25 ●	5,5	550	20,4	5,45	90,8	13	15
	6,0	600	20,7	5,71	95,1	13	15
	6,2	620	20,7	5,82	97,0	14	16
	6,5	650	20,7	5,96	99,4	14	16
	6,9	690	21,0	6,17	102,9	14	16
	3,5	350	19,5	4,60	76,7	12	14
25 ●	4,0	400	20,1	4,92	82,1	12	14
	4,5	450	20,4	5,23	87,2	13	14
	5,0	500	20,7	5,52	92,0	13	15
	5,5	550	21,0	5,84	97,3	13	15
	6,0	600	21,3	6,10	101,7	13	15
	6,2	620	21,3	6,22	103,6	14	16
28 ●	6,5	650	21,3	6,36	106,0	14	16
	6,9	690	21,6	6,57	109,5	14	16
	3,5	350	19,8	5,73	95,5	15	17
	4,0	400	20,4	6,07	101,1	15	17
	4,5	450	21,0	6,38	106,4	14	17
	5,0	500	21,3	6,68	111,3	15	17
28 ●	5,5	550	21,9	7,00	116,7	15	17
	6,0	600	22,3	7,27	121,1	15	17
	6,2	620	22,3	7,38	122,9	15	17
	6,5	650	22,6	7,52	125,3	15	17
	6,9	690	23,2	7,73	128,8	14	17

Uwaga:

Wartości opadu dla modeli dysz przeciwstawnych ON zostały obliczone dla kąta 360°.

**I-50 STANDARD
DYSZE**



Przód



**DYSZE
PRZECIWKSTAWNE
I-50**



Przód i tył



I-80

Bardzo wszechstronny i wydajny I-80 jest pierwszym komercyjnym sportowym zraszaczem do murawy z obsługą serwisową od góry (TTS).

Promień: **19,2–29,6 m**
Przepływ: **4,59–13,5 m³/godz.;**
76,5–225,6 l/min

KLUCZOWE KORZYŚCI

- Serwisowanie bez konieczności naruszenia murawy dzięki wyjątkowej konstrukcji Total-Top-Service (TTS)
- Technologia PressurePort™ i skierowane do przodu potrójne dysze (I-80) lub przeciwstawne potrójne dysze (I-80-ON) zapewniają wyjątkową jednolitość dysz w zastosowaniach w pracy pełnoobrotowej i sektorowej
- Beznarzędziowy mechanizm regulacji częściowego i pełnego zakresu zapewnia szybki, łatwy montaż i zmniejsza ilość sprzętu (od 70° do 360°)
- Zapadka ze stali szlachetnej umożliwia ustawienie wyrównania kąta po prawej stronie terenu bez konieczności demontażu zraszacza

DANE UŻYTKOWE

- Wybór dysz I-80: 7 standardowych
- Wybór dysz I-80-ON: 7 standardowych
- Promień I-80: 19,8–28,7 m
- Promień I-80-ON: 19,2–29,6 m
- Przepływ I-80: 4,6–13,5 m³/godz.; 76,5–225,6 l/min
- Przepływ I-80-ON: 4,9–13,3 m³/godz.; 81,8–221,4 l/min
- Zalecany zakres ciśnienia: od 3,4 do 6,9 bara; od 340 do 690 kPa
- Zakres ciśnienia pracy: od 2,7 do 10,3 bara; od 275 do 1030 kPa
- Wielkość opadu: ok. 10 mm/h
- Okres gwarancji: 5 lat

OPCJE ZAINSTALOWANE FABRYCZNIE

- Jedyna w swoim rodzaju imitująca trawę pokrywa zapewnia estetyczną i bezpieczną instalację
- Jednokierunkowy zawór stopowy i pokrywa wody zrekultywowanej

OPCJE INSTALOWANE PRZEZ UŻYTKOWNIKA

- Zestaw osłon gumowych nr 959300SP
- Zestaw nakładki trawiastej nr 959400SP
- Prefabrykowane złącze obrotowe HSJ z PVC



Zraszacz wynurzalny I-80-04-SS

Zraszacz wynurzalny I-80-04-SS-ON

Wysokość całkowita: 25 cm
Wysokość wynurzenia: 9,5 cm
Średnica zewnętrzna: 11 cm
Rozmiar wlotu: 1½" (40 mm)



Nakładka trawiasta I-80-04-SS-TC

Nakładka trawiasta I-80-04-SS-ON-TC

Wysokość całkowita: 29 cm
Wysokość wynurzenia: 9,5 cm
Średnica zewnętrzna: 8,9 cm
Rozmiar wlotu: 1½" (40 mm)



Zestaw nakładki maskującej I-80
Nr części 959400SP



Zestaw gumowej osłony I-80
Nr części 959300SP

I-80 – FORMULARZ SPECYFIKACJI: KOLEJNOŚĆ 1 + 2 + 3 + 4

1 Model	2 Standardowe funkcje	3 Opcje	4 Opcje dysz
I-80-04-SS = 10 cm, wynurzalny	Regulacja kąta, tłok ze stali nierdzewnej, zawór zwrotny	R = oznaczenie wody zrekultywowanej*	Numerzy 23–53 = instalowane fabrycznie numer dyszy, brak pakietu dysz
I-80-04-SS-TC = 10 cm, wynurzalny, z nakładką trawiastą	Regulowany kąt, tłok ze stali szlachetnej, zawór zwrotny, montowana fabrycznie nakładka trawiasta	B = gwinty wlotowe BSP * TC brak oznaczenia wody zrekultywowanej	
I-80-04-SS-ON = 10 cm, wynurzalny	Pełnoobrotowy, dysza przeciwstawna, tłok ze stali nierdzewnej, zawór zwrotny	R = oznaczenie wody zrekultywowanej*	Numerzy 23–53 = instalowane fabrycznie numer dyszy, brak pakietu dysz
I-80-04-SS-ON-TC = 10 cm, wynurzalny, z nakładką trawiastą	Pełnoobrotowy, dysza przeciwstawna, tłok ze stali nierdzewnej, zawór zwrotny, montowana fabrycznie nakładka maskująca	B = gwinty wlotowe BSP * TC brak oznaczenia wody zrekultywowanej	

Przykład:

I-80-04-SS-B-25 = 10 cm wynurzalny, regulacja kąta, tłok ze stali szlachetnej, zawór zwrotny, gwinty wlotowe BSP i montowana fabrycznie dysza nr 25

I-80-04-SS-ON-R-B-38 = 10 cm, wynurzalny, tłok ze stali szlachetnej, zawór zwrotny, dysza przeciwstawna, pełnoobrotowy, pokrywa oznaczająca wodę zrekultywowaną, gwinty wlotowe BSP i montowana fabrycznie dysza nr 38

I-80-04-SS-ON-TC-B-48 = 10 cm, wynurzalny, tłok ze stali szlachetnej, zawór zwrotny, dysza przeciwstawna, pełnoobrotowy, fabrycznie montowana nakładka trawiasta, gwinty wlotowe BSP i montowana fabrycznie dysza nr 48

DYSZA I-80-ON - DANE EKSPLOATACYJNE*

Zestaw dysz			Ciśnienie		Promień	Przepływ		Opad mm/h	
803611	Zestaw dysz	Błękitny	bar	kPa	m	m³/h	l/min	■	▲
			Brązowy	Zielony	Błękitny	3,4	344	19,2	4,91
23	Zielony	Błękitny	4,1	413	19,8	5,22	87,1	13,3	15,4
			4,5	450	20,1	5,45	90,8	13,5	15,6
			4,8	482	20,4	5,66	94,3	13,6	15,7
			5,5	551	20,7	6,04	100,7	14,1	16,2
25	Niebieski	Błękitny	4,5	450	21,6	6,50	108,3	13,9	16,0
			4,8	482	22,3	6,75	112,5	13,6	15,7
			5,5	551	22,6	7,19	119,8	14,1	16,3
			6,2	620	22,9	7,65	127,5	14,6	16,9
33	Szary	Błękitny	4,5	450	22,6	7,02	117,0	13,8	15,9
			4,8	482	22,9	7,27	121,1	13,9	16,1
			5,5	551	23,5	7,77	129,5	14,1	16,3
			6,2	620	24,1	8,22	137,0	14,2	16,4
38	Czerwony	Błękitny	4,5	450	23,5	7,97	132,9	14,5	16,7
			4,8	482	24,1	8,31	138,5	14,3	16,6
			5,5	551	25,0	8,84	147,3	14,1	16,3
			6,2	620	25,6	9,38	156,3	14,3	16,5
43	C. Brązowy	Błękitny	-	-	-	-	-	-	-
			4,8	482	25,3	9,38	156,3	14,7	16,9
			5,5	551	25,9	9,90	165,0	14,8	17,0
			6,2	620	26,5	10,52	175,3	15,0	17,3
48	C. Zielony	Błękitny	-	-	-	-	-	-	-
			4,8	482	27,4	10,65	177,5	14,2	16,3
			5,5	551	28,0	11,11	185,1	14,1	16,3
			6,2	620	28,7	11,46	191,0	14,0	16,1
53	C. Niebieski	Błękitny	-	-	-	-	-	-	-
			4,8	482	27,7	11,31	188,5	14,7	17,0
			5,5	551	28,3	11,86	197,7	14,8	17,0
			6,2	620	29,0	12,61	210,1	15,0	17,4
803611	C. Niebieski	Błękitny	6,9	689	29,6	13,29	221,4	15,2	17,6

DYSZE I-80



DYSZA I-80 - DANE EKSPLOATACYJNE

Zestaw dysz			Ciśnienie		Promień	Przepływ		Opad mm/h	
803603	Zestaw dysz	Błękitny	bar	kPa	m	m³/h	l/min	■	▲
			Pomarańczowy	Jasnozielony	3,4	344	19,8	4,59	76,5
23	Zielony	Błękitny	4,1	413	20,1	5,02	83,7	12,4	14,3
			4,5	450	20,4	5,43	90,5	13,0	15,0
			4,8	482	20,4	5,50	91,6	13,2	15,2
			5,5	551	21,0	5,88	98,0	13,3	15,4
25	Niebieski	Błękitny	4,5	450	21,6	6,43	107,1	13,7	15,8
			4,8	482	21,9	6,66	110,9	13,8	16,0
			5,5	551	22,3	7,16	119,2	14,5	16,7
			6,2	620	22,6	7,59	126,4	14,9	17,2
33	Szary	Błękitny	4,5	450	21,9	6,95	115,8	14,4	16,7
			4,8	482	22,3	7,18	119,6	14,5	16,7
			5,5	551	22,9	7,70	128,3	14,7	17,0
			6,2	620	23,5	8,13	135,5	14,8	17,0
38	Czerwony	Błękitny	4,5	450	23,2	7,93	132,1	14,8	17,1
			4,8	482	23,8	8,22	137,0	14,5	16,8
			5,5	551	24,4	8,88	148,0	14,9	17,2
			6,2	620	25,0	9,36	156,0	15,0	17,3
43	C. Brązowy	Błękitny	-	-	-	-	-	-	-
			4,8	482	24,7	9,36	156,0	15,4	17,7
			5,5	551	25,3	9,88	164,7	15,4	17,8
			6,2	620	26,2	10,49	174,9	15,3	17,6
48	C. Zielony	Błękitny	-	-	-	-	-	-	-
			4,8	482	25,3	10,52	175,3	16,4	19,0
			5,5	551	25,9	10,99	183,2	16,4	18,9
			6,2	620	27,1	11,74	195,7	16,0	18,4
53	C. Niebieski	Błękitny	-	-	-	-	-	-	-
			4,8	482	26,5	11,52	191,9	16,4	18,9
			5,5	551	27,1	12,06	201,0	16,4	18,9
			6,2	620	28,0	12,81	213,5	16,3	18,8
803603	C. Niebieski	Błękitny	6,9	689	28,7	13,54	225,6	16,5	19,0

● = gniazdo dyszy P/N 315300 zamontowane z tyłu osłony dyszy.
 * Zgodne z normą ASAE. Wszystkie wartości opadu obliczone są dla kąta 360°.
 Wszystkie dane dot. trójkątów, dotyczą trójkątów równobocznych.

I-90

Wytrzymały zraszacz I-90 został zbudowany z myślą o dużych, naturalnych murawach w rozległych parkach, na otwartych przestrzeniach i boiskach sportowych.

Promień: **22,3-31,4 m**
Przepływ: **od 6,7 do 19,04 m³/godz.;**
od 111,7 do 317,2 l/min

KLUCZOWE KORZYŚCI

- Technologia PressurePort™ i skierowane do przodu potrójne dysze (I-90) lub przeciwstawne potrójne dysze (I-90-ON) zapewniają wyjątkową jednolitość dysz w zastosowaniach w pracy pełnoobrotowej i sektorowej
- Pełnoobrotowy i sektorowy zakres w jednym modelu zapewnia dopasowanie do różnych terenów i zmniejsza ilość potrzebnego sprzętu (I-90)
- Zawór zwrotny zapobiega wyciekom przy opuszczonej głowicy (w przypadku różnicy wysokości terenu do 2 m)

DANE UŻYTKOWE

- Wybór dysz I-90: 8
- Promień I-90 ADV: 20,1-29,6 m
- Promień I-90 36V: 22,3-31,4 m
- Przepływ I-90 ADV: od 6,7 do 19,04 m³/godz.; 111,7
- Przepływ I-90 36V: od 6,93 do 18,92 m³/godz.; od 115,5 do 315,3 l/min
- Zalecany zakres ciśnienia: od 5,5 bara do 8,3 bara; od 550 kPa do 830 kPa
- Zakres ciśnienia pracy: od 5,5 bara do 8,3 bara; od 550 kPa do 1030 kPa
- Wielkość opadu: ok. 19 mm/godz.
- Okres gwarancji: 5 lat

OPCJE ZAINSTALOWANE FABRYCZNIE

- Jednokierunkowy zawór stopowy i pokrywa wody zrekułtywowanej

OPCJE INSTALOWANE PRZEZ UŻYTKOWNIKA

- Zestaw osłon gumowych nr 234201
- Zestaw nakładki trawiastej nr 467955
- Prefabrykowane złącze obrotowe HSJ z PVC 1½" (40 mm)



I-90

Wysokość całkowita: ADV/36 V: 28 cm
Część wynurzalna: 8 cm
Średnica tłoka: 9 cm
Podłączenie: 1½" (40 mm) BSP



Zestaw pokrywy trawiastej
Nr części 467955



Zestawy osłon gumowych
I90-ADV: nr części 234200
I90-36V: nr części 234201



I-90 do wody zrekułtywowanej
Dostępny jako opcja instalowana fabrycznie we wszystkich modelach

I-90 - TWORZENIE SPECYFIKACJI: KOLEJNOŚĆ 1 + 2 + 3 + 4

1 Model	2 Standardowe funkcje	3 Opcje	4 Opcje dysz
I-90 = 8 cm, wynurzalny	Plastikowa tłok, zawór zwrotny i 8 dysz o standardowej trajektorii	ADV = kąt regulowany ARV = regulacja kąta, pokrywa oznaczająca wodę zrekułtywowaną 36V = dysze przeciwstawne o pełnym zakresie 3RV = dysze przeciwstawne o pełnym zakresie i pokrywa oznaczająca wodę zrekułtywowaną B = gwinty wlotowe BSP	Od 25 do 73 = numer fabrycznie instalowanej dyszy

Przykłady:

I-90-ADV-B = 8 cm, wynurzalny, regulowany kąt, gwint wlotowy BSP

I-90-36V-B-43 = 8 cm, wynurzalny, pełnoobrotowy, dysze przeciwstawne, z gwintem wlotowym BSP oraz dyszą numer 43

I-90-3RV-B-63 = 8 cm, wynurzalny, pełnoobrotowy, dysze przeciwstawne, pokrywa oznaczająca wodę zrekułtywowaną, z gwintami wlotowymi BSP i dyszą nr 63

DYSZA I-90-ADV - DANE EKSPLOATACYJNE							
Dysza	Ciężnienie		Promień m	Przepływ		Opad mm/h	
	bar	kPa		m ³ /h	l/min	■	▲
25 ● Błękitny	5,5	550	20,1	6,70	111,7	33,1	38,2
	6,0	600	20,4	7,16	119,2	34,3	39,6
	7,0	700	20,7	7,54	125,7	35,1	40,5
	7,5	750	21,0	8,09	134,8	36,6	42,2
33 ● Szary	5,5	550	20,7	8,22	137,0	38,3	44,2
	6,0	600	21,0	8,68	144,6	39,2	45,3
	7,0	700	21,3	9,18	152,9	40,3	46,6
	7,5	750	21,6	9,68	161,3	41,3	47,7
38 ● Czerwony	5,5	550	21,9	9,22	153,7	38,3	44,2
	6,0	600	22,3	9,77	162,8	39,5	45,6
	7,0	700	22,9	10,31	171,9	39,5	45,6
	7,5	750	23,2	10,81	180,2	40,3	46,5
43 ● C. Brązowy	5,5	550	22,6	10,47	174,5	41,2	47,5
	6,0	600	22,6	11,02	183,6	43,3	50,0
	7,0	700	22,9	11,52	191,9	44,1	50,9
	7,5	750	23,5	12,13	202,1	44,0	50,9
48 ● C. Zielony	5,5	550	23,5	11,40	190,0	41,4	47,8
	6,0	600	24,1	11,95	199,1	41,2	47,6
	7,0	700	24,7	12,52	208,6	41,1	47,4
	7,5	750	25,0	13,06	217,7	41,8	48,3
53 ● C. Niebieski*	5,5	550	24,7	12,47	207,8	40,9	47,2
	6,0	600	25,6	12,99	216,5	39,6	45,8
	7,0	700	26,2	13,52	225,2	39,3	45,4
	7,5	750	26,5	14,11	235,1	40,1	46,3
63 ● Czarny	5,5	550	26,2	14,15	235,8	41,2	47,6
	6,0	600	26,8	14,88	247,9	41,4	47,8
	7,0	700	27,4	15,67	261,2	41,7	48,1
	7,5	750	27,7	16,33	272,2	42,5	49,0
73 ● Pomarańczowy	5,5	550	27,1	16,51	275,2	44,9	51,8
	6,0	600	27,7	17,13	285,4	44,5	51,4
	7,0	700	28,3	17,74	295,6	44,2	51,0
	7,5	750	29,0	18,38	306,2	43,8	50,6
	8,0	800	29,6	19,04	317,2	43,5	50,3

* Fabrycznie instalowana dysza

Uwagi:

Wartości opadów w przypadku modeli ADV są obliczane dla kąta 180°. Wartości opadów w przypadku modeli 36V są obliczane dla kąta 360°. Wszystkie trójkąty są równoboczne. Zgodność z normą ASAE.

DYSZA I-90-36V - DANE EKSPLOATACYJNE							
Dysza	Ciężnienie		Promień m	Przepływ		Opad mm/h	
	bar	kPa		m ³ /h	l/min	■	▲
25 ● Błękitny	5,5	550	22,3	6,93	115,5	14,0	16,2
	6,0	600	22,9	7,36	122,6	14,1	16,3
	7,0	700	23,2	7,79	129,8	14,5	16,8
	7,5	750	23,8	8,29	138,2	14,7	16,9
33 ● Szary	5,5	550	23,5	8,25	137,4	15,0	17,3
	6,0	600	23,8	8,72	145,4	15,4	17,8
	7,0	700	24,4	9,22	153,7	15,5	17,9
	7,5	750	24,7	9,70	161,6	15,9	18,4
38 ● Czerwony	5,5	550	24,4	9,22	153,7	15,5	17,9
	6,0	600	25,0	9,75	162,4	15,6	18,0
	7,0	700	25,3	10,29	171,5	16,1	18,6
	7,5	750	25,9	10,84	180,6	16,1	18,6
43 ● C. Brązowy	5,5	550	25,3	10,49	174,9	16,4	18,9
	6,0	600	25,6	11,04	184,0	16,8	19,4
	7,0	700	25,9	11,56	192,7	17,2	19,9
	7,5	750	26,2	12,13	202,1	17,7	20,4
48 ● C. Zielony	5,5	550	26,2	11,27	187,8	16,4	18,9
	6,0	600	27,1	11,93	198,7	16,2	18,7
	7,0	700	27,4	12,45	207,4	16,5	19,1
	7,5	750	27,7	13,02	216,9	16,9	19,5
53 ● C. Niebieski*	5,5	550	27,1	12,31	205,2	16,7	19,3
	6,0	600	27,4	12,88	214,6	17,1	19,8
	7,0	700	28,0	13,45	224,1	17,1	19,7
	7,5	750	28,3	14,02	233,6	17,4	20,1
63 ● Czarny	5,5	550	28,0	14,36	239,2	18,3	21,1
	6,0	600	28,7	14,97	249,5	18,2	21,1
	7,0	700	29,3	15,76	262,7	18,4	21,3
	7,5	750	29,6	16,36	272,5	18,7	21,6
73 ● Pomarańczowy	5,5	550	29,3	16,38	272,9	19,1	22,1
	6,0	600	29,9	17,04	283,9	19,1	22,0
	7,0	700	30,2	17,67	294,5	19,4	22,4
	7,5	750	31,1	18,29	304,7	18,9	21,8
	8,0	800	31,4	18,92	315,3	19,2	22,2

DYSZA I-90



ADV oraz 36V

I-90



POŁĄCZENIA RUCHOME

Dzięki złączkom obrotowym na obu końcach złącza SJ łatwo dostosowują zraszacze do odpowiedniej wysokości i położenia w dowolnej konfiguracji.

KLUCZOWE KORZYŚCI













- Wytrzymałość, długi czas eksploatacji i odporność na zanieczyszczenia
 - Prefabrykowana konstrukcja z PCV z uszczelkami typu O-ring
- Konfiguracje spełniające wszystkie wymagania instalacyjne
 - Dostępne we wszystkich popularnych konfiguracjach wlotu i wylotu
 - Wybieraj spośród ramion o długości 20 cm, 30 cm lub 46 cm
 - Wzór z jednym lub potrójnym przegubem

POŁĄCZENIA RUCHOME

- HSJ-0 = model 3/4"
- HSJ-1 = Model 1" (25 mm)
- HSJ-2 = Model 1 1/4" (30 mm)
- HSJ-3 = Model 1 1/2" (40 mm)



ZŁĄCZE OBROTOWE - TWORZENIE SPECYFIKACJI: KOLEJNOŚĆ 1 + 2 + 3 + 4 + 5

1 Model	2 Typ wlotu (od złączki rury)	3 Typ wylotu (do wlotu zraszacza)	4 Rodzaj wylotu	5 Długość odcinka
HSJ-0 = 3/4" komercyjne złącze obrotowe HSJ-1 = bardzo wytrzymałe złącze obrotowe 1" (25 mm) HSJ-2 = bardzo wytrzymałe złącze obrotowe 1 1/4" (30 mm) HSJ-3 = bardzo wytrzymałe złącze obrotowe 1 1/2" (40 mm)	3 = gwint zew. NPT  4 = gwint zew. Acme*  6 = gwint zew. BSP**  7 = króciec, dł. 10 cm**  M = główne połączenie Acme typu H*** P = Główne połączenie typu V Acme <i>* Niedostępne dla HSJ-0 lub HSJ-3. Należy używać wlotu „M” dla HSJ-3.</i> <i>** Niedostępne dla HSJ-0.</i> <i>*** Połączenie poziome zmniejsza z gwintu 40 mm Acme do rozmiaru złączka obrotowego.</i>	0 = gwint zew. Acme  2 = gwint zew. NPT  5 = gwint zew. BSP (niedostępne w HSJ-0)  6 = możliwość powiększenia do 1 1/2" (40 mm), gwint zew. BSP* 8 = możliwość powiększenia do 1 1/2" (40 mm), gwint zew. Acme* A = możliwość powiększenia/zmniejszenia do 30 mm, gwint zew. Acme** <i>* Niedostępne dla HSJ-0 i HSJ-3</i> <i>** Niedostępne dla HSJ-0 oraz HSJ-2</i>	2 = pojedynczy przegub  4 = potrójny przegub 	8 = ramię o długości 20 cm*  12 = ramię o dł. 30 cm  18 = ramię o długości 46 cm**  <i>* Tylko HSJ-0</i> <i>** Niedostępne dla HSJ-0</i>

Przykład:

HSJ-1-3-2-2-12 = wysoce wytrzymałe złącze obrotowe HSJ 1" (25 mm), wejście NPT 1" (25 mm), gwint zew. NPT 1" (25 mm) w trójniku linii głównej, ramię o długości 30 cm

ZESTAWY SNAPLOK

Zestawy te są przeznaczone do zastosowań wymagających solidnej instalacji ze względu na częste użycie szybkozłączy.

KLUCZOWE KORZYŚCI









- Wszechstronne, kompatybilne i wytrzymałe szybkozłącza
- Wysoce skuteczne rozwiązanie do stabilizacji szybkozłączy
- Konstrukcja SnapLok™ obejmuje:
 - Wytrzymała konstrukcja wyjścia z PVC i mosiądzu
 - Blokada przeciwoobrotowa
 - Umożliwia stabilizację podłączenia
- Rozwiązuje typowe problemy związane ze stabilizacją szybkozłączy i gwintem
 - Unikalny wylot SnapLok ze zintegrowanym gwintowanym wylotem z mosiądzu
- Patrz złącze obrotowe HSJ na **stronie 42**



Szybkozłącze ze SnapLok ze złączem HSJ-1

ROTORY

ZESTAWY SNAPLOK – TWORZENIE SPECYFIKACJI: KOLEJNOŚĆ 1 + 2 + 3 + 4 + 5

1 Model	2 Typ wlotu (od złączki rury)	3 Typ wylotu (do wlotu zraszacza)	4 Rodzaj wylotu	5 Długość odcinka
HSJ-1 = bardzo wytrzymałe złącze obrotowe 1" (25 mm)	6 = gwint zew. BSP  2 = króciec 	S = gwint zew. NPT SnapLok 1", mosiądz  T = gwint zew. NPT/BSP SnapLok ¾", mosiądz  U = gwint zew. BSP SnapLok 1" (25 mm), mosiądz 	2 = pojedyncze zagięcie 	12 = ramię o dł. 30 cm  18 = ramię o dł. 46 cm 

Przykład:

HSJ-1-6-S-2-12 = wysoce wytrzymałe złącze obrotowe HSJ 1" (25 mm), wlot BSP 1" (25 mm), wyjście z zewnętrznym gwintem mosiężnym 1" (25 mm), trójnik linii głównej, ramię o długości 30 cm

ZAWORY ZWROTNE HUNTER

Wyliminuj wycieki przy opuszczonej głowicy w zraszaczach i systemach do nawadniania krzewów dzięki regulowanemu zaworowi zwrotnemu Hunter.

KLUCZOWE KORZYŚCI

- Dostęp do regulacji od góry zaworu
- Możliwość kompensacji różnicy poziomów do 11 m
- Zróżnicowane rozmiary wejścia i wyjścia likwidują konieczność dodatkowych złączy
- Spełnia wymogi techniczne normy Schedule 80 i zapewnia trwałość przy dużym ciśnieniu
- Tabele strat ciśnienia dla produktów HVC na **stronie 257**

ZAWORY ZWROTNE HUNTER

Model	Opis
HC-50F-50F	F x wyjście z gwintem wew. ½"
HC-50F-50M	F x wyjście z gwintem zew. ½"
HC-75F-75M	Wejście z gwintem wew. ¾" x wyjście z gwintem zew. ¾"



HVC
Wysokość całkowita: 7,5 cm

SYSTEM ST





ST-90-B

Zraszacz obrotowy ST-90 do sztucznej murawy jest przeznaczony do montażu w murawie naturalnej przylegającej do boiska ze sztuczną murawą. To idealne rozwiązanie dla małych i średnich boisk.

KLUCZOWE KORZYŚCI

- Zakres ustawień kąta: od 40° do 360°
- Mechanizm szybkiej kontroli kąta QuickCheck™
- Regulacja zakresu roboczego od góry
- Napęd smarowany wodą
- Fabrycznie montowana gumowa nakładka z logo
- Trajektoria dyszy: 22,5°

DANE UŻYTKOWE

- Promień: 31,4-36,6 m
- Przepływ: od 16,9 do 20,9 m³/godz.; od 282 do 348 l/min
- Zakres ciśnienia roboczego: od 6,9 do 8,3 bara; od 690 do 830 kPa
- Wielkość opadu: ok. 35 mm/godz.
- Okres gwarancji: 5 lat na podzespoły

OPCJE INSTALOWANE PRZEZ UŻYTKOWNIKA

- Zestaw osłon gumowych ST-90: nr części 234200SP

ROTOR ST	
Model	Opis
ST-90-B-XX	8 cm, wynurzalny, pokrywa typu jar-top, regulowany kąt, tłok z tworzywa sztucznego gwinty wlotowe BSP, fabrycznie zainstalowana dysza nr 73 lub 83.



ST-90-B*

Wysokość całkowita: 29 cm
Część wynurzalna: 8 cm
Średnica: 14 cm
Podłączenie: 1½" (40 mm) BSP

* Nie jest przeznaczony do użytku z obudową ST

DYSZA ST-90-B - DANE EKSPLOATACYJNE

Dysza	Ciśnienie		Promień m	Przepływ		Opad mm/h	
	bar	kPa		m ³ /h	l/min	■	▲
73 ●	7,0	700	31,4	16,9	282	34,3	39,6
	7,5	750	33,2	17,5	291	31,7	36,6
	Pomarańczowy	8,0	800	35,1	18,1	301	29,4
83 ●	7,0	700	34,1	19,1	319	32,8	37,9
	7,5	750	35,4	20,0	333	32,0	37,0
	Brązowy	8,0	800	36,6	20,9	348	31,2

Uwagi:

Wszystkie wskaźniki opadów są obliczane dla kąta 180°. W przypadku zraszaczy pracujących w kącie 360° należy podzielić przez 2.

Wymaga minimum 7,0 barów; ciśnienie dynamiczne dostarczane do wlotu złącza obrotowego to 700 kPa.

ZŁĄCZA PRZEGUBOWE O WYSOKIM PRZEPŁYWIE

Te trwałe złącza obrotowe są łatwe do ustawienia i zapewniają prawidłową wysokość montażu zraszacza.

KLUCZOWE KORZYŚCI

- Wysokowydajne złącza obrotowe o dużym przepływie z uszczelnieniami typu O-ring
- HSJ-4 do rotorów I-90 i ST-90 o wysokim przepływie z wlotami 50 mm (2")

Złącza przegubowe o wysokim przepływie

HSJ-4 = model 50 mm



WYSOKOPRZEPŁYWOWE ZŁĄCZE OBROTOWE HSJ - TWORZENIE SPECYFIKACJI: KOLEJNOŚĆ 1 + 2 + 3 + 4

1	Model	2	Typ wlotu (od złączki rury)	3	Typ wylotu (do wlotu zraszacza)	4	Rodzaj wylotu	5	Długość odcinka
	HSJ-4 = bardzo wytrzymałe złącze obrotowe 50 mm		6 = gwintzew. BSP 2" (50 mm), połączenie boczne poziome		D = gwintzew. BSP 1½" (40 mm)		2 = pojedyncze zagięcie		12 = ramię o długości 12" (30 cm)

Przykład:

HSJ-4-6-D-2-12 = wysoce wytrzymałe złącze obrotowe HSJ 50 mm, boczne poziome połączenie z rurą - gwintzew. BSP 50 mm, wyjście do zraszacza - gwintzew. BSP 40 mm, pojedynczy przegub, ramię o długości 30 cm

ST-1200-BR

Ekonomiczny rotor ST-1200-BR jest idealnym rozwiązaniem przeznaczonym dla pastwisk, zagród, ujeżdżalni, oraz jako narzędzie służące do zmniejszania poziomu zapylenia i sptukiwania pyłu.

KLUCZOWE KORZYŚCI

- Dysze do wyboru: 5 (w zestawie)
- Dysza standardowa: #12
- Zakres dyszy: numery od 10 do 18
- Trajektoria dyszy: 22,5°
- Odizolowany, smarowany napęd
- Dysze: krótkie i długie (w zestawie)
- Regulacja kąta z ruchomymi podporami (lewa i prawa)
- Zakres ustawień kąta: od 40° do 360° (bez powrotu)
- Mechanizm zapadkowy dyszy

DANE UŻYTKOWE

- Promień: 20,4-35,1 m
- Przepływ: od 6,13 do 29,76 m³/godz.;
od 102,1 do 495,9 l/min
- Zalecany zakres ciśnienia: od 2,0 do 6,0 barów;
od 200 do 600 kPa



ST-1200-BR

Wysokość całkowita: 30 cm
Długość całkowita: 30 cm
Szerokość całkowita: 10 cm
Podłączenie: 1½" (40 mm) BSP

* W razie potrzeby należy zastosować przejściówkę, numer części 241401SP na rurę 1½" (40 mm) z PVC

W zestawie

Krótkie i długie dysze

DANE DOTYCZĄCE WYDAJNOŚCI DYSZ ST-1200-BR

Dysza	Ciśnienie		Promień m	Przepływ m ³ /h l/min	Opad cale/godz.			
	bar	kPa			■	▲		
10 ●	2,0	200	20,4	6,13	102,2	29,4	34,0	
	3,0	300	22,9	7,45	124,2	28,5	32,9	
	Czarny	4,0	400	25,9	8,65	144,2	25,8	29,8
		5,0	500	27,4	9,88	164,7	26,3	30,3
12 ●	2,0	200	20,7	7,63	127,2	35,5	41,0	
	3,0	300	23,8	9,36	156,0	33,1	38,2	
	Czarny	4,0	400	26,8	10,81	180,2	30,1	34,7
		5,0	500	29,9	12,06	201,0	27,0	31,2
14 ●	2,0	200	21,3	10,38	173,0	45,6	52,7	
	3,0	300	26,2	12,72	212,0	37,0	42,8	
	Czarny	4,0	400	30,5	14,70	244,9	31,6	36,5
		5,0	500	33,5	16,47	274,4	29,3	33,8
16 ●	2,0	200	21,9	13,52	225,2	56,1	64,8	
	3,0	300	28,3	16,58	276,3	41,3	47,7	
	Czarny	4,0	400	31,4	19,15	319,1	38,9	44,9
		5,0	500	35,4	18,38	306,2	29,4	33,9
18 ●	3,0	300	29,0	21,01	350,1	50,1	57,9	
	4,0	400	31,7	24,31	405,0	48,4	55,9	
	Czarny	5,0	500	33,8	27,15	452,4	47,4	54,8
		6,0	600	35,1	29,76	495,9	48,4	55,9

Zainstalowana dysza ST-1200-BR



ST-1600-HS-BR

Oprócz nawierzchni z syntetyczną murawą ten wytrzymały rotor jest przeznaczony do nawadniania pastwisk, ujeżdżalni dla koni, naturalnych obszarów trawiastych oraz jako narzędzie służące do zmniejszania poziomu zapylenia.

KLUCZOWE KORZYŚCI

- Dysze do wyboru: 6
- Dysza standardowa: nr 20
- Zakres dysz: #16–26
- Trajektoria dyszy: 25°
- Regulacja kąta z ruchomymi ogranicznikami (lewy i prawy)
- Zakres ustawień kąta: od 40° do 360° (bez powrotu)
- Mechanizm zapadkowy dyszy

DANE UŻYTKOWE

- Promień: 32,5–50,3 m
- Przepływ: od 21,8 do 74,2 m³/godz.; od 364 do 1237 l/min
- Zakres ciśnień roboczych: od 4,0 do 8,0 barów; od 400 do 800 kPa
- Wielkość opadu: ok. 60 mm/godz.
- Okres gwarancji: 5 lat na podzespoły



ST-1600-HS-BR

(szybkoobrotowy)

(Model montowany na tłoku)

Wysokość całkowita: 22 cm

Średnica: 21 cm

Podłączenie: 2" (50 mm) BSP*

* W razie potrzeby zastosuj przejściówkę 241400SP na rurę 2" (50 mm) z PVC

DANE DOTYCZĄCE WYDAJNOŚCI DYSZ ST-1600-HS-BR*

Dysza	Ciśnienie		Promień m	Przepływ		Opad mm/h		
	bar	kPa		m ³ /h	l/min	■	▲	
16 ●	4,0	400	32,5	21,8	364	41,4	47,8	
	5,0	500	35,0	24,4	406	39,8	45,9	
	Czarny	6,0	600	37,0	26,8	446	39,1	45,1
	7,0	700	39,0	28,9	482	38,0	43,9	
	8,0	800	41,0	31,2	520	37,1	42,9	
18 ●	4,0	400	34,0	24,3	405	42,0	48,6	
	5,0	500	37,0	27,1	452	39,6	45,8	
	Czarny	6,0	600	39,0	29,8	496	39,1	45,2
	7,0	700	40,5	32,1	535	39,1	45,2	
	8,0	800	43,0	34,8	580	37,6	43,5	
20 ●	4,0	400	35,0	32,7	545	53,4	61,7	
	5,0	500	39,0	36,5	609	48,1	55,5	
	Czarny	6,0	600	43,0	40,1	668	43,4	50,1
	7,0	700	44,0	43,3	721	44,7	51,6	
	8,0	800	45,0	46,4	773	45,8	52,9	
22 ●	4,0	400	36,0	38,9	649	60,1	69,4	
	5,0	500	39,5	43,6	726	55,8	64,5	
	Czarny	6,0	600	44,0	47,7	795	49,3	56,9
	7,0	700	47,0	51,5	859	46,7	53,9	
	8,0	800	48,0	55,2	920	47,9	55,3	
24 ●	4,0	400	37,0	45,9	765	67,1	77,4	
	5,0	500	40,5	51,3	855	62,6	72,2	
	Czarny	6,0	600	45,0	56,2	937	55,5	64,1
	7,0	700	47,5	60,7	1012	53,8	62,2	
	8,0	800	48,7	65,0	1084	54,9	63,3	
26 ●	4,0	400	38,4	53,0	883	71,8	82,9	
	5,0	500	41,4	59,2	986	68,8	79,5	
	Czarny	6,0	600	46,0	64,6	1077	61,0	70,4
	7,0	700	48,7	69,7	1162	58,6	67,7	
	8,0	800	50,3	74,2	1237	58,7	67,8	

* Wszystkie pomiary promienia wykonano przy standardowych prędkościach obrotowych. Spowolnienie obrotu do minimalnej prędkości obrotowej zwiększy promień o ponad 3 metry.

Zainstalowana dysza ST-1600-HS-BR



ST-1700-V

Ten system ST jest wyposażony w konstrukcję Valve-in-Head, która przyspiesza instalację i konserwację.

KLUCZOWE KORZYŚCI

- Dysze do wyboru: 5
- Dysza standardowa: nr 20
- Zakres dysz: numery 16-24
- Trajektoria dyszy: 25°
- Serwisowanie bez konieczności naruszania murawy dzięki konstrukcji Total-Top-Service (TTS)
- Konstrukcja Valve-in-Head upraszcza instalację
- Odizolowany, smarowany napęd
- Fabrycznie montowana gumowa nakładka z logo
- Regulacja kąta: ruchome podpory do regulacji kąta w lewo / w prawo
- Mechanizm zapadkowy dyszy

DANE UŻYTKOWE

- Promień: od 32 do 48 m
- Przepływ: od 21,0 do 58,8 m³/h; od 350 do 980 l/min
- Zakres ciśnień roboczych: od 4,0 do 8,0 barów; od 400 do 800 kPa
- Zakres ustawień łuku: od 40° do 360° (bez nawrotu)
- Prędkość obrotu: 80 sekund przy 6,0 barach; 600 kPa (pojedynczy obrót o 180°)
- Wielkość opadu: ok. 45 mm/h
- Okres gwarancji: 5 lat na podzespoły

DYSZA ST-1700-V - DANE EKSPLOATACYJNE

Dysza	Ciśnienie		Promień m	Przepływ		Opad mm/h	
	bar	kPa		m ³ /h	l/min	■	▲
16 ● Czarny	4,0	400	32,0	21,0	350	41,0	47,3
	5,0	500	35,0	22,7	379	37,1	42,8
	6,0	600	37,0	25,9	432	37,8	43,7
	7,0	700	38,5	28,1	469	38,0	43,9
	8,0	800	40,0	30,4	508	38,1	43,9
18 ● Czarny	4,0	400	34,0	24,3	405	42,0	48,5
	5,0	500	36,5	26,1	435	39,2	45,3
	6,0	600	38,5	28,8	481	38,9	44,9
	7,0	700	40,0	31,1	519	38,9	44,9
	8,0	800	42,0	33,8	564	38,3	44,3
20 ● Czarny	4,0	400	35,0	30,4	508	49,7	57,4
	5,0	500	39,0	34,3	572	45,1	52,0
	6,0	600	41,0	37,2	621	44,3	51,1
	7,0	700	43,0	40,9	681	44,2	51,0
	8,0	800	45,0	44,0	733	43,4	50,1
22 ● Czarny	4,0	400	35,5	34,9	582	55,4	63,9
	5,0	500	39,0	39,5	659	51,9	60,0
	6,0	600	43,0	42,9	715	46,4	53,6
	7,0	700	45,5	46,8	780	45,2	52,2
	8,0	800	47,0	50,4	841	45,7	52,7
24 ● Czarny	4,0	400	37,0	40,2	671	58,8	67,9
	5,0	500	40,5	45,6	761	55,6	64,2
	6,0	600	44,0	50,4	840	52,1	60,1
	7,0	700	47,0	54,5	908	49,3	57,0
	8,0	800	48,0	58,8	980	51,0	58,9



ST-1700-V

Wysokość całkowita: 68 cm
Część wynurzalna: 13 cm
Góra: 33 x 39 cm
Rozmiar wlotu: 2" (50 mm) BSP*

* W razie potrzeby zastosuj przejściówkę, numer części 241400SP na rurę 2" (50 mm) z PVC



Narzędzie do zaworu ST-1700-V

Nr części 10000100SP
Do instalacji i demontażu zaworu wlotowego



Narzędzie do pierścienia zabezpieczającego

Nr części 251000SP



Narzędzie ST1600/ST1700

P/N 517600SP
Do montażu i demontażu napędu zębatego

ZESTAW STG-900-KIT-B / STG-900

Najwyższej jakości system z dyszami o dalekim zasięgu jest głównie przeznaczony do nawadniania sztucznej murawy na obiektach sportowych.

KLUCZOWE KORZYŚCI

- Zakres ustawień kąta: od 40° do 360°
- Mechanizm szybkiej kontroli kąta QuickCheck™
- Regulacja zakresu roboczego od góry
- Napęd smarowany wodą
- Fabrycznie montowana gumowa nakładka z logo
- Trajektoria dyszy: 22,5°

DANE UŻYTKOWE

- Promień: 31,4–36,6 m
- Przepływ: od 16,9 do 20,9 m³/godz.; od 282 do 348 l/min
- Zakres ciśnienia roboczego: od 6,9 do 8,3 bara; od 690 do 830 kPa
- Wielkość opadu: ok. 35 mm/godz.
- Okres gwarancji: 5 lat na podzespoły

OPCJE INSTALOWANE PRZEZ UŻYTKOWNIKA

- Zestaw osłon gumowych dla STG-900: numer części 473900SP



STG-900*

Wysokość całkowita: 36 cm
Część wynurzalna: 8 cm
Średnica: 20 cm
Podłączenie: 1½" (40 mm), Acme

* Do użytku z obudową ST-173026-B

STG-900-KIT-B

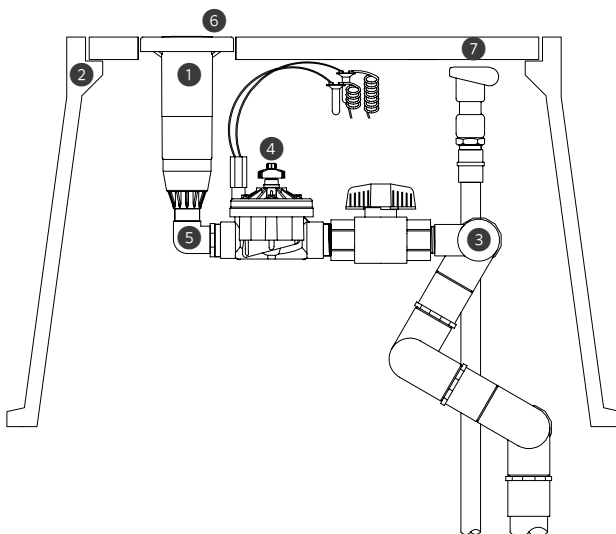

ELEMENTY SYSTEMU STG-900-KIT-B

RYСУNEK	ELEMENTY	ILOŚĆ	OPIS
1	STG-900-83	1	Wynurzalny, serwisowany od góry, regulowany łuk (40°-360°), wlot Acme 1½" (40 mm)
2	ST-173026-B	1	Obudowa kompozytowa, wstępnie odlany otwór na rotor i szybkozłącze
3	ST-2008-VA	1	Zorientowane pionowo złącze obrotowe z PVC, siedem punktów obrotowych, wlot wew. pasowany 50 mm (2"), wew. wylot Acme 40 mm (1½")
4	ST-VBVF-K	1	Zawór ICV-151G, kolektor zaworów kulowych, wlot Acme 40 mm (1½"), wylot Acme 40 mm (1½")
5	239800	1	Kolanko 40 mm (1½") wew. Acme do zew. Acme, łączy rotor STG-900 z ST-VBVF-K
6	473900SP	1	Zestaw osłon gumowych STG-900
7	HQ-5-RC-BSP	1	Szybkozłącze, wlot 1" BSP, wylot 1¼" na klucz

Rotor STG-900



DANE EKSPLOATACYJNE DYSZ STG-900

Dysza	Ciśnienie		Promień m	Przepływ		Opad mm/h	
	bar	kPa		m ³ /h	l/min	■	▲
73 ● Pomarańczowy	7,0	700	31,4	16,9	282	34,3	39,6
	7,5	750	33,2	17,5	291	31,7	36,6
	8,0	800	35,1	18,1	301	29,4	34,0
83 ● Brązowy	7,0	700	34,1	19,1	319	32,8	37,9
	7,5	750	35,4	20,0	333	32,0	37,0
	8,0	800	36,6	20,9	348	31,2	36,1

Uwagi:

Wszystkie wskaźniki opadów zostały obliczone dla kąta 180°. W przypadku zraszaczy pracujących przy wartości kąta 360° wskaźnik opadów należy podzielić przez 2.

Minimalne wymagane ciśnienie dynamiczne dostarczane do wlotu złącza obrotowego: 7,0 barów; 700 kPa.

ZŁĄCZA OBROTOWE ST

Multiaxis 22 bary; złącza obrotowe z PVC o nominalnej wartości 2200 kPa z siedmioma O-ringami umożliwiając idealne umieszczenie zraszacza w otworze zestawu obudowy ST.

ST-2008-VA: 2" (50 mm) do STG-900

Wlot: 2" (50 mm), pasowanie*

Wylot: Acme 40 mm (1½")

* Użyj adaptera - numer części 241400 do gwintów zew. BSP

Złącze adaptera 239300

Łączy złączkę kolankową 239800 z wlotem Acme zraszacza STG-900



ZESTAWY ZAWORÓW ST

Wytrzymałe zawory sterujące są skonfigurowane tak, aby uzupełniały zraszacz i obudowy ST.

ST-VBVF-K: do zestawu STG-900-KIT-B

Zawór: 1½" (40 mm) NPT ICV

Zawór kulowy: 22 bary (2200 kPa)

Wlot: 1½" (40 mm), Acme

Wylot: 1½" (40 mm), Acme

Konstrukcja o niskim spadku ciśnienia:

0,7 bara; 70 kPa przy 22,7 m³/godz.;

378 l/min od wlotu złącza obrotowego do zraszacza

Objęmuje: złącza 1½" (40 mm)



OBUDOWY ST

Wytrzymała, zwężająca się konstrukcja z włókna szklanego i betonu polimeryzowanego z odlewanymi otworami na zraszacz i zawór szybkozłączca.

ST-173026-B do zestawu STG-900-KIT-B obejmuje 3-częściowy zestaw osłon o grubości 50 mm

Obudowa główna: 43 cm × 76 cm

Wysokość całkowita: 66 cm

Masa korpusu: 47 kg

Masa całkowita: 73 kg

Podstawa: 68 cm × 104 cm

Porty szybkiego dostępu: 1



① Szybkozłączca

Wszystkie obudowy ST są wyposażone w wygodne porty szybkiego dostępu. Szybkozłączca zapewniają wygodny dostęp do wody w przypadku, gdy wymagane jest spłukiwanie wycieków lub rozpuszczalnych w wodzie farb. Zintegrowana konstrukcja eliminuje potrzebę stosowania dodatkowych obudów dla szybkozłączcy.

ST-1600-KIT-B / ST-1600-HS-B

Rozwiązanie charakteryzujące się wszystkimi funkcjami skumulowanymi w jednym urządzeniu zapewnia niezrównane możliwości czyszczenia, chłodzenia oraz sputkiwania boisk z nawierzchnią syntetyczną w celu przygotowania ich do gry.

KLUCZOWE KORZYŚCI

- Dysze do wyboru: 6
- Dysza standardowa: nr 20
- Zakres dysz: #16-26
- Trajektoria dyszy: 25°
- Odizolowany, smarowany napęd zębaty
- Regulacja kąta z ruchomymi ogranicznikami (lewy i prawy)
- Zakres ustawień łuku: od 40° do 360° (bez nawrotu)
- Mechanizm zapadkowy dyszy
- Regulowana prędkość obrotowa: od 0 do 65 sekund (modele o dużej prędkości, 180° przy 8 barach, 800 kPa)

DANE UŻYTKOWE

- Promień: 32,5-50,3 m
- Przepływ: od 21,8 do 74,2 m³/godz.; od 364 do 1237 l/min
- Zakres ciśnień roboczych: od 4,0 do 8,0 barów; od 400 do 800 kPa
- Wielkość opadu: ok. 60 mm/godz.
- Okres gwarancji: 5 lat na podzespoły

OPCJE INSTALOWANE PRZEZ UŻYTKOWNIKA

- Osłona betonowa do mocowania spłaszczonego ISB (używanego z obudową): nr części ST-FRP-1600
- Klej zatwardzony do mocowania ST na sztucznej murawie, bieżni lub ST-FRP-1600 do systemu bariery przepięnienia: nr części ST-ADH-K
- Zestaw dyszy o krótkim promieniu ST-1600: nr części 959900
- Adapter, 2" (50 mm) złączka klejona x 2" (50 mm) gwint męski BSP: nr części P/N 241400SP
- Zestaw cewki blokującej na prąd stały: nr części ST-LSA



ST-1600-HS-B (szybkoobrotowy)

Wysokość całkowita: 57 cm
Część wynurzalna: 13 cm
Średnica: 36 cm
Przyłącze: 2" (50 mm) BSP*

* W razie potrzeby zastosować przejściówkę P/N 241400SP na rurę 2" (50 mm) z PVC



Narzędzie ST1600/ST1700

P/N 517600SP

Do montażu i demontażu napędu zębatego

ST-1600-KIT-B

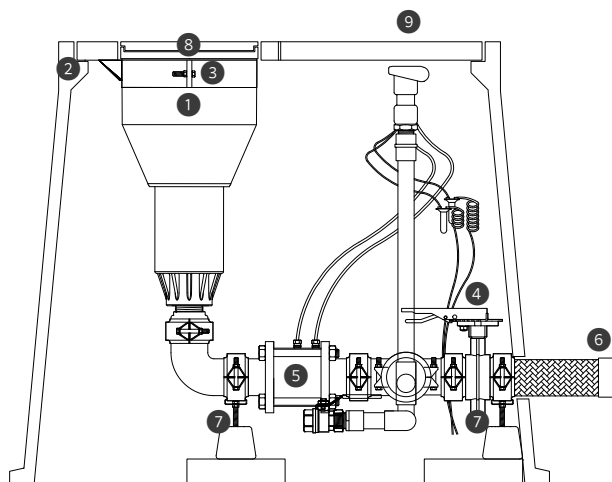

ELEMENTY SYSTEMU ST-1600-KIT-B

RYSUNEK	ELEMENTY	ILOŚĆ	OPIS
1	ST-1600-HS-B	1	Szybkie wynurzenie, regulowany łuk (40°-360°), wlot 2" (50 mm) BSP
2	ST-243636-B	1	Obudowa kompozytowa
3	ST-BKT-1600	1	Wieszak obudowy rotora i wspornik do regulacji nachylenia dla rotora ST-1600-HS-B
4	ST-BVF30-K	1	Zawór motylkowy kolektora i zestaw złączek Victaulic®
5	ST-V30-KV	1	Metalowy zawór sterujący 3" (80 mm), rowkowana złączka wlotowa/wylotowa Victaulic 80 mm, zdalnie umieszczony elektromagnes 91 cm i kolektor przełącznika wyboru wł./wył./auto
6	ST-H30-K	1	Wąż wlotowy ze stali nierdzewnej 3" (80 mm), żeński wlot NPT
7	ST-SPT-K	2	Regulowany wspornik kolektora, na obudowę wymagane są dwie sztuki
8	ST-IBS-1600	1	Zestaw osłony systemu bariery przepięnienia do rotora ST-1600-HS-B
9	HQ-5-RC-BSP	1	Szybkozłączka: wlot 1" (25 mm) BSP, wylot na klucz 1/4" (32 mm)

Victaulic jest znakiem towarowym firmy Victaulic Company.

System bariery przepięnienia ST

ST-IBS-1600

Zestaw gumowej osłony z systemem bariery przepięnienia.

Regulowany wspornik do podstawy ST

ST-BKT-1600

Wspornik do montażu zraszacza umożliwia regulację wysokości w pionie.

Kolektor ST i zawór odcinający

ST-BVF30-K

Galwanizowany żeliwny kolektor, w tym złączka 3" (80 mm), zawór odcinający i zawór spustowy.

Wsporniki kolektora ST H-Block

ST-SPT-K

Regulowane wsporniki posiadają dużą podstawę wykonaną z gumy pochodzącej z recyklingu oraz pionowo regulowaną szynę nośną o szerokości 50 mm (pod kolektorem wymagane są dwie sztuki).



Elastyczny wąż wlotowy ze stali nierdzewnej ST

ST-H30-K

Ultraelastyczny, karbowany wąż 3" (80 mm) ze stali nierdzewnej, z opłotem ze stali nierdzewnej.

Wolno otwierający się, wytrzymały zawór ST

ST-V30-KV

Zawór o bardzo niskiej stracie ciśnienia 3" (80 mm) (0,15 bara; 15 kPa przy 65,0 m³/godz., 1082 l/min). Zawiera przełącznik wł.-wył.-auto i elektromagnes (nie pokazano).

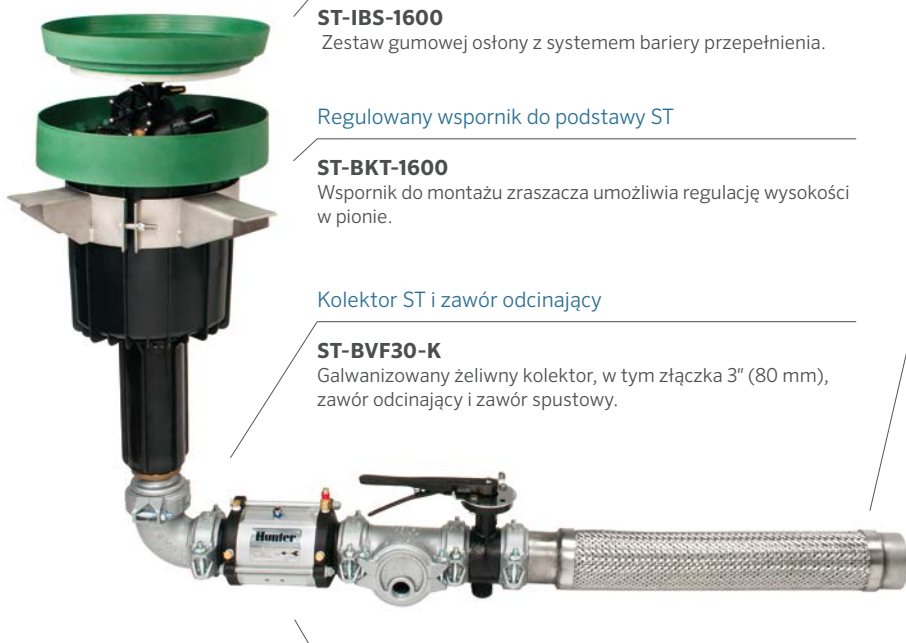

DYSZA ST-1600 - DANE EKSPLOATACYJNE*

Dysza	Ciśnienie		Promień m	Przepływ		Opad mm/h	
	bar	kPa		m ³ /h	l/min	■	▲
16 ● Czarny	4,0	400	32,5	21,8	364	41,4	47,8
	5,0	500	35,0	24,4	406	39,8	45,9
	6,0	600	37,0	26,8	446	39,1	45,1
	7,0	700	39,0	28,9	482	38,0	43,9
18 ● Czarny	4,0	400	34,0	24,3	405	42,0	48,6
	5,0	500	37,0	27,1	452	39,6	45,8
	6,0	600	39,0	29,8	496	39,1	45,2
	7,0	700	40,5	32,1	535	39,1	45,2
20 ● Czarny	4,0	400	35,0	32,7	545	53,4	61,7
	5,0	500	39,0	36,5	609	48,1	55,5
	6,0	600	43,0	40,1	668	43,4	50,1
	7,0	700	44,0	43,3	721	44,7	51,6
22 ● Czarny	4,0	400	36,0	38,9	649	60,1	69,4
	5,0	500	39,5	43,6	726	55,8	64,5
	6,0	600	44,0	47,7	795	49,3	56,9
	7,0	700	47,0	51,5	859	46,7	53,9
24 ● Czarny	4,0	400	37,0	45,9	765	67,1	77,4
	5,0	500	40,5	51,3	855	62,6	72,2
	6,0	600	45,0	56,2	937	55,5	64,1
	7,0	700	47,5	60,7	1012	53,8	62,2
26 ● Czarny	4,0	400	38,4	53,0	883	71,8	82,9
	5,0	500	41,4	59,2	986	68,8	79,5
	6,0	600	46,0	64,6	1077	61,0	70,4
	7,0	700	48,7	69,7	1162	58,6	67,7
	8,0	800	50,3	74,2	1237	58,7	67,8

* Wszystkie pomiary promienia wykonano przy standardowych prędkościach obrotowych. Spowolnienie obrotu do minimalnej prędkości obrotowej zwiększy promień o ponad 3 metry.

BEZPROBLEMOWA INTEGRACJA

Idealnie wtapia się w otaczającą syntetyczną powierzchnię



OBUDOWY ST

Wytrzymała, zwężająca się konstrukcja z włókna szklanego i betonu polimeryzowanego jest wyposażona w odlewane otwory na zraszacz, zawór szybkozłączka oraz zespół kolektora.

Szybkozłączka zapewniają wygodne źródło wody do bieżących konserwacji. Zintegrowana konstrukcja obudowy eliminuje potrzebę stosowania dodatkowych obudów szybkozłączka.

Zestaw zaworów ST-V30-KV zawiera przełącznik wł.-wył.-auto oraz zespół kolektora elektromagnetycznego. Dzięki tym udogodnieniom funkcje ręcznego sterowania zaworem i łączenia elektrozaworów znajdują się bliżej powierzchni co zapewnia łatwy dostęp.

ST-243636-B: obejmuje 4-częściowy zestaw pokryw PC o grubości 76 mm

Obudowa główna: 61 cm × 91 cm

Wysokość całkowita: 91 cm

Masa korpusu: 70 kg

Masa całkowita: 138 kg

Podstawa: 106 cm × 122 cm

Porty szybkiego dostępu: 2

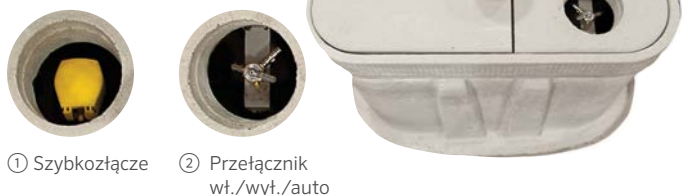

① Szybkozłączka

② Przełącznik
wł./wył./auto

DYSZA MP ROTATOR®

DYSZA MP ROTATOR





FUNKCJE ZAAWANSOWANE

AUTOMATYCZNE DOPASOWYWANIE OPADU

MP Rotatory dostosowują ilość wody przepływającej przez dyszę przy różnym ustawieniu kąta i promienia. Dzięki temu wartość opadu jest stała bez względu na ustawienie.

FUNKCJA DOUBLE-POP

Dysze MP Rotator wynurzają się z wewnętrznego korpusu dopiero wówczas, gdy tłok jest w pełni wysunięty. Dzięki temu urządzenie jest w pełni zabezpieczone przed przedostawaniem się brudu i osadu do wnętrza.



WYJĄTKOWO RÓWNOMIERNY DYSTRYBUCJA WODY

Wielostrumieniowa dysza MP Rotator zapewnia wyjątkowo równomierną dystrybucję wody i odporność na wiatr, dzięki czemu osiąga znacznie lepsze wyniki niż tradycyjne dysze zraszające.

NISKA WARTOŚĆ OPADU

Ponieważ zdecydowana większość gleb wykazuje nasiąkliwość mniejszą niż 25 mm/godz., nawadnianie przy niskim opadzie ma duże znaczenie w kontekście uzyskania optymalnej wydajności i zmniejszenia zjawiska spływania wody.

Standardowa wersja dyszy MP Rotator dostarcza wodę przy opadzie o wartości 10 mm/h, a w przypadku serii MP800 wartość ta wynosi 20 mm/godz. Każda z tych opcji eliminuje spływanie wody, umożliwia jej oszczędności oraz zapobiega erozji gleby.

STANDARDOWA WERSJA MP Rotator



2,5–10,7 m

- Maksymalna efektywność zużycia wody
- Najniższa intensywność opadu

MP800

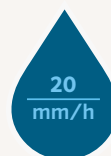

1,8–4,9 m

- Niewielkie przestrzenie
- Krótkie okresy nawadniania

MP STRIPS



Szerokość 1,5 m

- Prostokątne powierzchnie
- Możliwość łączenia dowolnych dysz

ECO ROTATOR

Promień: od 2,5 do 9,1 m

Ten kompaktowy zraszacz jest wyposażony w fabrycznie zainstalowaną dyszę MP Rotator®, która zapewnia do 30% więcej oszczędności wody w porównaniu z tradycyjnymi dyszami zraszającymi.

KLUCZOWE KORZYŚCI

- Automagiczne dopasowanie opadów dla uproszczenia projektowania i elastyczności nawadniania
- Wyjątkowo równomierna dystrybucja wody zapewnia dobre nawodnienie terenu i maksymalne oszczędności wody
- Dzięki funkcji „podwójnego wynurzenia“ (Double-pop) do dyszy nie trafiają zanieczyszczenia zewnętrzne
- Duży filtr siatkowy na wlocie chroni dyszę przed zanieczyszczeniami w systemie
- Wytrzymała sprężyna zapewniająca równomierne cofanie tłoka

DODATKOWE FUNKCJE

- Odporna na działanie wiatru technologia wielostrumieniowa zapobiega powstawaniu mgły
- Regulowany kąt tylko wtedy, gdy MP Rotator pracuje, co pozwala zapewnić ochronę przed aktami wandalizmu
- Oznaczenia kolorystyczne umożliwiają łatwą identyfikację w terenie
- Efekt podwójnego wynurzenia

DANE UŻYTKOWE

- Niska wartość opadu
- Promień: 1,8-9,1 m
- Zakres ciśnienia roboczego: od 1,7 do 3,8 bara; od 170 do 380 kPa
- Zalecane ciśnienie robocze: 2,8 bara; 280 kPa
- Okres gwarancyjny: 2 lata

OPCJA INSTALOWANA PRZEZ UŻYTKOWNIKA

- Zawór zwrotny (przy różnicy poziomów do 2 m, nr części 462237SP)



Eco Rotator

Wysokość całkowita: 18 cm
Część wynurzalna: 10 cm
Średnica odsonięta: 3 cm
Rozmiar wlotu: 1/2"

ECO-ROTATOR - DANE EKSPLOATACYJNE

ECO-04 MP800SR

Promień: od 1,8 do 3,5 m

Regulowany kąt i pełny obrót

● Pomarańczowy: 90-210°

● Limonkowy: 360°

MAKS. PROMIEŃ								MIN. PROMIEŃ		
Łuk	Ciśnienie		Promień	Przepływ		Opad mm/h		Promień	Przepływ	
	bar	kPa	m	m ³ /h	l/min	■	▲	m	m ³ /h	l/min
90° ■	2,1	200	2,6	0,04	0,61	22	25	1,8	0,03	0,49
	2,5	250	2,9	0,04	0,72	21	24	2,1	0,03	0,55
	2,8	280	3,1	0,05	0,87	21	24	2,4	0,04	0,61
	3,0	300	3,4	0,06	0,95	20	23	2,4	0,04	0,68
	3,5	350	3,5	0,06	1,02	20	23	2,7	0,04	0,72
3,8	380	3,5	0,06	1,06	20	23	3,0	0,05	0,76	
180° ●	2,1	200	2,6	0,07	1,21	22	25	1,8	0,06	0,98
	2,5	250	2,8	0,08	1,40	21	24	2,1	0,07	1,10
	2,8	280	3,0	0,10	1,59	21	24	2,4	0,07	1,21
	3,0	300	3,3	0,10	1,74	19	22	2,4	0,08	1,36
	3,5	350	3,4	0,11	1,82	19	22	2,7	0,09	1,44
3,8	380	3,5	0,11	1,89	18	21	3,0	0,09	1,51	
210° ●	2,1	200	2,6	0,08	1,40	22	25	1,8	0,07	1,15
	2,5	250	2,8	0,10	1,67	22	25	2,1	0,08	1,28
	2,8	280	3,0	0,11	1,85	21	24	2,4	0,08	1,41
	3,0	300	3,2	0,12	2,01	20	23	2,4	0,10	1,59
	3,5	350	3,4	0,13	2,12	19	22	2,7	0,10	1,68
3,8	380	3,5	0,13	2,20	18	21	3,0	0,11	1,77	
360° ●	2,1	200	2,6	0,14	2,38	22	25	1,8	0,11	1,78
	2,5	250	2,8	0,16	2,65	20	23	2,1	0,12	1,97
	2,8	280	3,0	0,18	2,95	20	23	2,4	0,13	2,12
	3,0	300	3,1	0,19	3,22	20	23	2,4	0,13	2,23
	3,5	350	3,3	0,20	3,33	19	21	2,7	0,14	2,38
3,8	380	3,5	0,22	3,71	18	21	3,0	0,16	2,65	

Pogrubienie = zalecane ciśnienie

ECO ROTATOR	
Model	Opis
ECO-04-800SR-90	Wynurzalny na 10 cm, MP800SR, promień 1,8-3,5 m, regulacja od 90° do 210°
ECO-04-800SR-360	Wynurzalny na 10 cm, MP800SR, promień 1,8-3,5 m, 360°
ECO-04-1090	Wynurzalny, 10 cm, MP1000, promień od 2,5 do 4,5 m, regulacja od 90° do 210°
ECO-04-0360	Wynurzalny, 10 cm, MP1000, promień od 2,5 do 4,5 m, 360°
ECO-04-2090	Wynurzalny, 10 cm, MP2000, promień od 4,0 do 6,4 m, regulacja od 90° do 210°
ECO-04-20360	Wynurzalny, 10 cm, MP2000, promień od 4,0 do 6,4 m, 360°
ECO-04-3090	Wynurzalny, 10 cm, MP3000, promień od 6,7 do 9,1 m, regulacja od 90° do 210°
ECO-04-30360	Wynurzalny, 10 cm, MP3000, promień od 6,7 do 9,1 m, 360°

Eco Rotator



ECO-ROTATOR - DANE EKSPLOATACYJNE																
		ECO-04 MP1000 Promień: od 2,5 do 4,5 m Łuk regulowany i pełny obrót ● Kasztanowy: od 90° do 210° ● Oliwkowy: 360°					ECO-04 MP2000 Promień: od 4,0 do 6,4 m Regulowany kąt i pełny obrót ● Czarny: od 90° do 210° ● Czerwony: 360°					ECO-04 MP3000 Promień: od 6,7 do 9,1 m Łuk regulowany i pełny obrót ● Niebieski: od 90° do 210° ● Szary: 360°				
Łuk	Ciśnienie bar kPa	Promień		Przeptyw l/min	Opad mm/h	Promień		Przeptyw l/min	Opad mm/h	Promień		Przeptyw l/min	Opad mm/h			
		m	m ³ /h			m	m ³ /h			m	m ³ /h					
90°	1,7 170	-	-	-	-	-	-	5,2 0,08	1,29	12	13	7,6 0,16	2,69	11	13	
	2,0 200	3,7	0,04	0,64	11	13	5,5	0,09	1,44	12	13	8,2 0,17	2,88	10	12	
	2,5 250	4,0	0,04	0,72	11	13	5,8	0,09	1,52	11	13	8,5 0,19	3,11	10	12	
	2,8 280	4,1	0,05	0,80	11	13	6,1	0,10	1,63	11	12	9,1	0,20	3,26	10	11
	3,0 300	4,3	0,05	0,87	11	13	6,4	0,11	1,74	10	12	9,1	0,21	3,41	10	12
	3,5 350	4,5	0,06	0,95	11	13	6,4	0,11	1,78	11	12	9,1	0,22	3,60	11	12
3,8 380	4,5	0,06	1,02	12	14	6,4	0,11	1,82	11	12	9,1	0,23	3,83	11	13	
180°	1,7 170	-	-	-	-	-	4,9	0,14	2,27	11	13	7,6 0,33	5,46	11	13	
	2,0 200	3,7	0,08	1,29	11	13	5,2	0,15	2,43	11	13	8,2 0,36	5,99	11	12	
	2,5 250	4,0	0,09	1,44	11	13	5,5	0,16	2,69	11	12	8,5 0,39	6,44	11	12	
	2,8 280	4,1	0,10	1,59	11	13	5,8	0,18	2,92	11	12	9,1	0,42	6,90	10	12
	3,0 300	4,3	0,10	1,67	11	13	6,1	0,20	3,22	11	12	9,1	0,44	7,31	11	12
	3,5 350	4,5	0,12	1,90	11	13	6,4	0,21	3,45	10	12	9,1	0,47	7,73	11	13
3,8 380	4,5	0,12	1,93	12	13	6,4	0,22	3,60	11	12	9,1	0,49	8,07	12	14	
210°	1,7 170	-	-	-	-	-	4,9	0,17	2,73	12	14	7,6 0,39	6,37	11	13	
	2,0 200	3,7	0,09	1,52	12	13	5,2	0,17	2,84	11	13	8,2 0,42	6,97	11	12	
	2,5 250	4,0	0,10	1,71	11	13	5,5	0,19	3,07	11	12	8,5 0,46	7,54	11	13	
	2,8 280	4,1	0,11	1,86	11	13	5,8	0,20	3,26	10	12	9,1	0,49	8,03	10	12
	3,0 300	4,3	0,12	1,93	11	13	6,1	0,21	3,45	10	11	9,1	0,52	8,53	11	12
	3,5 350	4,5	0,13	2,16	11	13	6,4	0,23	3,71	9	11	9,1	0,55	8,98	11	13
3,8 380	4,5	0,14	2,24	11	13	6,4	0,23	3,83	10	11	9,1	0,57	9,44	12	14	
360°	1,7 170	-	-	-	-	-	4,9	0,28	4,55	11	13	7,6 0,66	10,92	11	13	
	2,0 200	3,7	0,16	2,62	12	13	5,2	0,29	4,85	11	13	8,2 0,72	11,94	11	12	
	2,5 250	4,0	0,18	2,92	11	13	5,5	0,32	5,19	10	12	8,5 0,78	12,89	11	12	
	2,8 280	4,1	0,19	3,18	11	13	5,8	0,34	5,61	10	12	9,1	0,84	13,80	10	12
	3,0 300	4,3	0,20	3,34	11	13	6,1	0,36	5,95	10	11	9,1	0,89	14,63	11	12
	3,5 350	4,5	0,23	3,71	11	13	6,4	0,39	6,37	9	11	9,1	0,94	15,43	11	13
3,8 380	4,5	0,23	3,83	11	13	6,4	0,40	6,59	10	11	9,1	0,98	16,18	12	14	

Pogrubienie = zalecane ciśnienie

DYSZA MP ROTATOR®

Promień: od 2,5 do 10,7 m

10
mm/h

Dysze MP Rotator cieszą się największym zaufaniem na rynku jako rozwiązanie o dużej wydajności, umożliwiające osiągnięcie do 30% oszczędności wody w porównaniu z tradycyjnymi dyszami zraszającymi.

KLUCZOWE KORZYŚCI

- Najniższa w branży wartość opadu wynosząca około 10 mm/godz.
- Dopasowanie opadów dla uproszczenia projektowania i elastyczności nawadniania
- Dzięki funkcji „podwójnego wynurzenia“ (Double-pop) do dyszy nie trafiają zanieczyszczenia zewnętrzne
- Wyjątkowo równomierna dystrybucja wody zapewnia dobre nawodnienie terenu i maksymalne oszczędności wody

DODATKOWE FUNKCJE

- Odporna na działanie wiatru technologia wielostrumieniowa zapobiega powstawaniu mgły
- Regulowany kąt dostępny wyłącznie podczas pracy urządzenia, co zapewnia skuteczną ochronę przed aktami wandalizmu
- Zdejmowany filtr siatkowy zapobiega zatykaniu się dyszy
- Oznaczenia kolorami umożliwiają łatwą identyfikację

DANE UŻYTKOWE

- Możliwość redukcji promienia o około 25% we wszystkich modelach
- Zalecane ciśnienie robocze: 2,8 bara; 280 kPa
- Minimalne ustawienie promienia przy wartości ciśnienia 2,1 bara; 210 kPa
- Okres gwarancyjny: 3 lata

OPCJE

- Użyj Pro-Spray™ z korpusem zraszacza PRS40, aby ustawić ciśnienie o wartości do 2,8 bara, 280 kPa przy nominalnym ustawieniu promienia
- Użyj Pro-Spray z korpusem zraszacza PRS30, aby ustawić ciśnienie o wartości do 2,1 bara; 210 kPa przy minimalnym ustawieniu promienia

MP1000: promień 2,5–4,5 m



MP1000-90
90-210°



MP1000-210
210-270°



MP1000-360
360°

MP2000: promień 4,0–6,4 m



MP2000-90
90-210°



MP2000-210
Od 210° do 270°



MP2000-360
360°

MP3000: promień 6,7–9,1 m



MP3000-90
90-210°



MP3000-210
210-270°



MP3000-360
360°

MP3500: promień 9,4–10,7 m



MP3500-90
90-210°

MP ROTATOR – SPECYFIKACJA: KOLEJNOŚĆ 1 + 2

1 Model	2 Opcje
MP1000-90 = promień od 2,5 do 4,5 m, regulacja od 90° do 210°	<p>(puste) = brak opcji</p> <p>HT = wersja z gwintem zewnętrznym (nieдоступna dla modeli 3500 i 1000-210)</p>
MP1000-210 = promień od 2,5 do 4,5 m, regulacja od 210° do 270°	
MP1000-360 promień od 2,5 do 4,5 m, 360°	
MP2000-90 = promień od 4,0 do 6,4 m, regulacja od 90° do 210°	
MP2000-210 = promień od 4,0 do 6,4 m, regulacja od 210° do 270°	
MP2000-360 promień od 4,0 do 6,4 m, 360°	
MP3000-90 = promień od 6,7 do 9,1 m, regulacja od 90° do 210°	
MP3000-210 = promień od 6,7 do 9,1 m, regulacja od 210° do 270°	
MP3000-360 promień od 6,7 do 9,1 m, 360°	
MP3500-90 = promień od 9,4 do 10,7 m, regulacja od 90° do 210°	
MPLCS-515 = pas w lewym rogu, 1,5 x 4,6 m	
MPRC5-515 = pas w prawym rogu, 1,5 x 4,6 m	
MPSS-530 = pas boczny, 1,5 x 9,1 m	
MP-CORNER = promień od 2,5 do 4,5 m, regulacja od 45° do 105°	

DYSZA MP ROTATOR — OSIĄGI

MP1000

Promień: od 2,5 do 4,5 m

Regulowany kąt i pełny obrót

● Kasztanowy: od 90° do 210°

● Jasnoniebieski: od 210° do 270°

● Oliwkowy: 360°

MP2000

Promień: od 4,0 do 6,4 m

Regulowany kąt i pełny obrót

● Czarny: od 90° do 210°

● Zielony: od 210° do 270°

● Czerwony: 360°

MP3000

Promień: od 6,7 do 9,1 m

Łuk regulowany i pełny obrót

● Niebieski: od 90° do 210°

● Żółty: od 210° do 270°

● Szary: 360°

Łuk	Ciśnienie		MP1000					MP2000					MP3000				
	bar	kPa	Promień m	Przeptyw m³/h	Przeptyw l/min	Opad mm/h	Promień m	Przeptyw m³/h	Przeptyw l/min	Opad mm/h	Promień m	Przeptyw m³/h	Przeptyw l/min	Opad mm/h			
90°	1,7	170	-	-	-	-	5,2	0,08	1,29	12	13	7,6	0,16	2,69	11	13	
	2,0	200	3,7	0,04	0,64	11	13	5,5	0,09	1,44	12	13	8,2	0,17	2,88	10	12
	2,5	250	4,0	0,04	0,72	11	13	5,8	0,09	1,52	11	13	8,5	0,19	3,11	10	12
	2,8	280	4,1	0,05	0,80	11	13	6,1	0,10	1,63	11	12	9,1	0,20	3,26	10	11
	3,0	300	4,3	0,05	0,87	11	13	6,4	0,11	1,74	10	12	9,1	0,21	3,41	10	12
	3,5	350	4,5	0,06	0,95	11	13	6,4	0,11	1,78	11	12	9,1	0,22	3,60	11	12
	3,8	380	4,5	0,06	1,02	12	14	6,4	0,11	1,82	11	12	9,1	0,23	3,83	11	13
180°	1,7	170	-	-	-	-	4,9	0,14	2,27	11	13	7,6	0,33	5,46	11	13	
	2,0	200	3,7	0,08	1,29	11	13	5,2	0,15	2,43	11	13	8,2	0,36	5,99	11	12
	2,5	250	4,0	0,09	1,44	11	13	5,5	0,16	2,69	11	12	8,5	0,39	6,44	11	12
	2,8	280	4,1	0,10	1,59	11	13	5,8	0,18	2,92	11	12	9,1	0,42	6,90	10	12
	3,0	300	4,3	0,10	1,67	11	13	6,1	0,20	3,22	11	12	9,1	0,44	7,31	11	12
	3,5	350	4,5	0,12	1,90	11	13	6,4	0,21	3,45	10	12	9,1	0,47	7,73	11	13
	3,8	380	4,5	0,12	1,93	12	13	6,4	0,22	3,60	11	12	9,1	0,49	8,07	12	14
210°	1,7	170	-	-	-	-	4,9	0,17	2,73	12	14	7,6	0,39	6,37	11	13	
	2,0	200	3,7	0,09	1,52	12	13	5,2	0,17	2,84	11	13	8,2	0,42	6,97	11	12
	2,5	250	4,0	0,10	1,71	11	13	5,5	0,19	3,07	11	12	8,5	0,46	7,54	11	13
	2,8	280	4,1	0,11	1,86	11	13	5,8	0,20	3,26	10	12	9,1	0,49	8,03	10	12
	3,0	300	4,3	0,12	1,93	11	13	6,1	0,21	3,45	10	11	9,1	0,52	8,53	11	12
	3,5	350	4,5	0,13	2,16	11	13	6,4	0,23	3,71	9	11	9,1	0,55	8,98	11	13
	3,8	380	4,5	0,14	2,24	11	13	6,4	0,23	3,83	10	11	9,1	0,57	9,44	12	14
270°	1,7	170	-	-	-	-	4,9	0,20	3,30	11	13	7,6	0,50	8,30	12	13	
	2,0	200	3,7	0,11	1,82	11	12	5,2	0,22	3,60	11	12	8,2	0,55	8,98	11	12
	2,5	250	4,0	0,12	2,01	10	12	5,5	0,24	3,90	10	12	8,5	0,59	9,66	11	12
	2,8	280	4,1	0,14	2,39	11	13	5,8	0,25	4,17	10	12	9,1	0,63	10,35	10	12
	3,0	300	4,3	0,15	2,54	11	13	6,1	0,27	4,43	10	11	9,1	0,66	10,95	11	12
	3,5	350	4,5	0,17	2,73	11	13	6,4	0,28	4,66	9	11	9,1	0,70	11,60	11	13
	3,8	380	4,5	0,17	2,84	11	13	6,4	0,30	4,93	10	11	9,1	0,74	12,20	12	14
360°	1,7	170	-	-	-	-	4,9	0,28	4,55	11	13	7,6	0,66	10,92	11	13	
	2,0	200	3,7	0,16	2,62	12	13	5,2	0,29	4,85	11	13	8,2	0,72	11,94	11	12
	2,5	250	4,0	0,18	2,92	11	13	5,5	0,32	5,19	10	12	8,5	0,78	12,89	11	12
	2,8	280	4,1	0,19	3,18	11	13	5,8	0,34	5,61	10	12	9,1	0,84	13,80	10	12
	3,0	300	4,3	0,20	3,34	11	13	6,1	0,36	5,95	10	11	9,1	0,89	14,63	11	12
	3,5	350	4,5	0,23	3,71	11	13	6,4	0,39	6,37	9	11	9,1	0,94	15,43	11	13
	3,8	380	4,5	0,23	3,83	11	13	6,4	0,40	6,59	10	11	9,1	0,98	16,18	12	14

Pogrubiona czcionka = Ciśnienie optymalne dla MP Rotator wynosi 2,8 bara; 280 kPa. Można je łatwo uzyskać, stosując dysze MP Rotator ze zraszaczem Pro-Spray PRS40, korpus zraszacza z regulacją ciśnienia, przy 2,8 bara; 280 kPa.

Najlepiej współpracuje z Pro-Spray® PRS40



Smart WaterMark
Sprawdzone i niezawodne narzędzie do oszczędzania wody

Kompatybilny z:



Pro-Spray PRS40
Strona 71

Informacje na temat Pro-Spray PRS40: patrz **strona 71**

DYSZA MP ROTATOR — OSIĄGI

MP3500

Promień: od 9,4 do 10,7 m

Regulacja łuku ● Jasnobrązowy: od 90° do 210°

Łuk	Ciśnienie		Promień m	Przeptyw m ³ /h	Przeptyw l/min	Opad ■	mm/h ▲
	bar	kPa					
90° ■	1,7	170	10,1	0,24	3,94	9	11
	2,0	200	10,4	0,26	4,28	10	11
	2,5	250	10,4	0,28	4,58	10	12
	2,8	280	10,7	0,29	4,84	10	12
	3,0	300	10,7	0,31	5,22	11	13
	3,5	350	10,7	0,33	5,41	11	13
	3,8	380	10,7	0,34	5,68	12	14
180° ■	1,7	170	10,1	0,50	8,36	10	11
	2,0	200	10,4	0,51	8,48	9	11
	2,5	250	10,4	0,60	10,03	11	13
	2,8	280	10,7	0,65	10,83	11	13
	3,0	300	10,7	0,70	11,73	12	14
	3,5	350	10,7	0,73	12,15	13	15
	3,8	380	10,7	0,75	12,41	13	15
210° ■	1,7	170	10,1	0,59	9,80	10	12
	2,0	200	10,4	0,65	10,75	10	12
	2,5	250	10,4	0,70	11,66	11	13
	2,8	280	10,7	0,75	12,45	11	13
	3,0	300	10,7	0,80	13,40	12	14
	3,5	350	10,7	0,85	14,23	13	15
	3,8	380	10,7	0,90	14,91	13	16

MP3500



Pogrubiona czcionka = optymalne ciśnienie dla MP Rotator wynosi 2,8 bara, 280 kPa. Można je łatwo uzyskać stosując MP Rotator ze zraszaczem Pro-Spray PRS40, korpus zraszacza z regulacją ciśnienia, przy 2,8 bara, 280 kPa.

DYSZA MP ROTATOR — OSIĄGI

● **MPLCS-515**: kość słoniowa, pas w lewym rogu MP

● **MPRCS-515**: miedź, pas w prawym rogu MP

● **MPSS-530**: brąz, krawędź boczna MP

	Ciśnienie		Promień m	Przeptyw m ³ /h	Przeptyw l/min
	bar	kPa			
Pas w lewym rogu MP ■	1,7	170	1,1 x 4,2	0,04	0,67
	2,0	200	1,2 x 4,3	0,04	0,72
	2,5	250	1,4 x 4,5	0,05	0,79
	2,8	280	1,5 x 4,6	0,05	0,84
	3,0	300	1,6 x 4,7	0,06	0,87
	3,5	350	1,7 x 4,8	0,06	0,94
	3,8	380	1,8 x 4,9	0,06	0,99
Prawy pas narożny MP ■	1,7	170	1,1 x 4,2	0,04	0,67
	2,0	200	1,2 x 4,3	0,04	0,72
	2,5	250	1,4 x 4,5	0,05	0,79
	2,8	280	1,5 x 4,6	0,05	0,84
	3,0	300	1,6 x 4,7	0,05	0,87
	3,5	350	1,7 x 4,8	0,06	0,94
	3,8	380	1,8 x 4,9	0,06	0,99
Pas boczny MP ■	1,7	170	1,1 x 8,3	0,08	1,34
	2,0	200	1,2 x 8,6	0,09	1,43
	2,5	250	1,4 x 8,9	0,09	1,57
	2,8	280	1,5 x 9,1	0,10	1,66
	3,0	300	1,6 x 9,3	0,10	1,72
	3,5	350	1,7 x 9,6	0,11	1,87
	3,8	380	1,8 x 9,9	0,12	1,96

MP Strips



MPLCS-515
Pas w lewym rogu
1,5 x 4,6 m



MPRCS-515
Pas w prawym rogu
1,5 x 4,6 m



MPSS-530
Pas boczny
1,5 x 9,1 m



Uwaga:

w celu dostosowania wartości opadu w modelach Standard MP Rotator należy stosować rozstawienie jednorzędowe lub na bazie trójkąta. W przypadku modelu MP800 należy stosować rozstawienie na bazie prostokąta.

Obliczanie opadu: **patrz strona 242.**

DYSZA MP ROTATOR — OSIĄGI

Dysza MP Corner

Promień: od 2,5 do 4,5 m

Regulacja zakresu

● Turkusowy: od 45° do 105°

Łuk	Ciśnienie		Promień m	Przepływ m³/h	Przepływ l/min
	bar	kPa			
45°	1,7	170	--	--	--
	2,0	200	3,5	0,04	0,61
	2,5	250	4,0	0,04	0,68
	2,8	280	4,1	0,04	0,70
	3,0	300	4,3	0,04	0,73
	3,5	350	4,4	0,05	0,78
90°	1,7	170	3,2	0,07	1,15
	2,0	200	3,5	0,08	1,27
	2,5	250	4,0	0,08	1,40
	2,8	280	4,1	0,09	1,44
	3,0	300	4,3	0,09	1,57
	3,5	350	4,4	0,10	1,67
105°	1,7	170	3,2	0,08	1,34
	2,0	200	3,5	0,09	1,48
	2,5	250	4,0	0,10	1,63
	2,8	280	4,1	0,10	1,70
	3,0	300	4,3	0,11	1,83
	3,5	350	4,4	0,12	1,94
3,8	380	4,5	0,12	2,00	

Dysza MP Corner



MP-CORNER

Róg
od 2,5 do 4,5 m

Gwint zewnętrzny



MP-HT

Gwint zewnętrzny

Akcesoria MP



MPTOOL

Do regulacji wszystkich
dysz modeli MP Rotator



MPSTICK

Montowany zatrząskowo
na rurach PVC 1" (25 mm)
dowolnej długości, umożliwia
regulację w pionie.
Rura PVC nie dołączona.

MP Corner

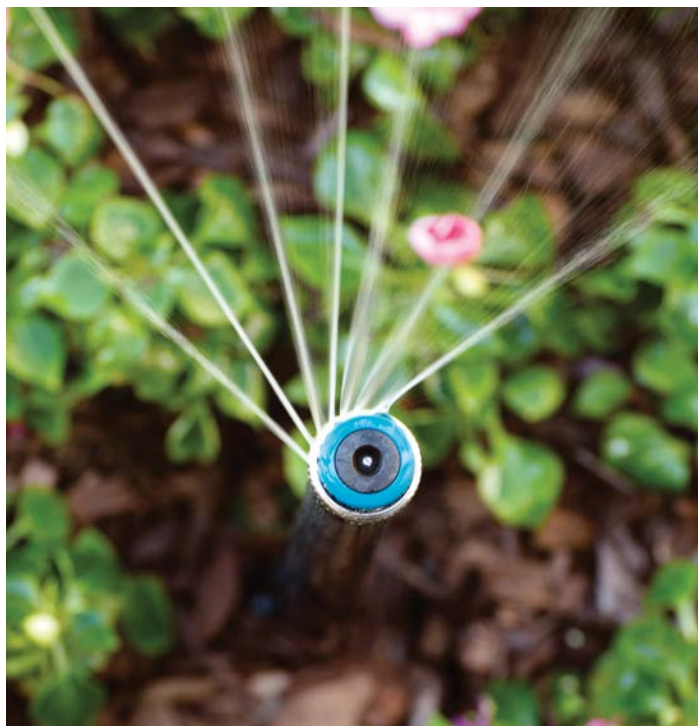

Narzędzie MP do łatwej regulacji



MP ROTATOR® 800

Promień: od 1,8 do 4,9 m

20
mm/h

Dysza MP800 zapewnia wyższe wartości opadu, które są idealne w przypadku małych przestrzeni lub modernizacji systemu nawadniania.

KLUCZOWE KORZYŚCI

- Wartości opadu wynoszące około 20 mm/godz. do modernizacji systemu nawadniania
- Automatyczne dopasowanie opadów dla uproszczenia projektowania i elastyczności nawadniania
- Dzięki funkcji „podwójnego wynurzenia“ (Double-pop) do dyszy nie trafiają zanieczyszczenia zewnętrzne
- Wyjątkowo równomierna dystrybucja wody zapewnia dobre nawodnienie terenu i maksymalne oszczędności wody

DODATKOWE FUNKCJE

- Odporna na działanie wiatru technologia wielostrumieniowa zapobiega powstawaniu mgły
- Regulowany kąt tylko wtedy, gdy dysza MP Rotator pracuje, co pozwala zapewnić ochronę przed aktami wandalizmu
- Zdejmowany filtr siatkowy zapobiega zatykaniu się dyszy
- Oznaczenia kolorami umożliwiają łatwą identyfikację

DANE UŻYTKOWE

- Możliwość redukcji promienia do ok. 25% we wszystkich modelach
- Zalecane ciśnienie robocze: 2,8 bara; 280 kPa
- Minimalne ustawienie promienia przy wartości ciśnienia 2,1 bara; 210 kPa
- Stosowanie filtracji jest zalecane przy korzystaniu z wody nieoczyszczonej
- Okres gwarancyjny: 3 lata

OPCJE

- Użyj Pro-Spray™ ze zraszaczem PRS40, aby ustawić ciśnienie o wartości do 2,8 bara; 280 kPa przy nominalnym ustawieniu promienia
- Użyj Pro-Spray z korpusem zraszacza PRS30, aby ustawić ciśnienie o wartości do 2,1 bara; 210 kPa przy minimalnym ustawieniu promienia

MP800SR: promień 1,8–3,5 m



MP800SR-90
90–210°



MP800SR-360
360°

MP815: promień 2,5–4,9 m



MP815-90
90–210°



MP815-210
210–270°



MP815-360
360°

Kompatybilny z:



Filtr HY
Strona 163



PRS30 i PRS40
Strona 70 i 71

MP800SR-90



MP815-90



DYSZA MP ROTATOR — OSIĄGI





MP800SR

Promień: od 1,8 do 3,5 m

Regulowany kąt i pełny obrót

● Pomarańczowy: 90–210°

● Limonkowy: 360°

MAKS. PROMIENIĘ							MIN. PROMIENIĘ				
Łuk	Ciśnienie		Promień m	Przepływ		Opad mm/h		Promień m	Przepływ		
	bar	kPa		m ³ /h	l/min	■	▲		m ³ /h	l/min	
90° 	2,1	200	2,6	0,04	0,61	22	25	1,8	0,03	0,49	
	2,5	250	2,9	0,04	0,72	21	24	2,1	0,03	0,55	
	2,8	280	3,1	0,05	0,87	21	24	2,4	0,04	0,61	
	3,0	300	3,4	0,06	0,95	20	23	2,4	0,04	0,68	
	3,5	350	3,5	0,06	1,02	20	23	2,7	0,04	0,72	
	3,8	380	3,5	0,06	1,06	20	23	3,0	0,05	0,76	
180° 	2,1	200	2,6	0,07	1,21	22	25	1,8	0,06	0,98	
	2,5	250	2,8	0,08	1,40	21	24	2,1	0,07	1,10	
	2,8	280	3,0	0,10	1,59	21	24	2,4	0,07	1,21	
	3,0	300	3,3	0,10	1,74	19	22	2,4	0,08	1,36	
	3,5	350	3,4	0,11	1,82	19	22	2,7	0,09	1,44	
	3,8	380	3,5	0,11	1,89	18	21	3,0	0,09	1,51	
210° 	2,1	200	2,6	0,08	1,40	22	25	1,8	0,07	1,15	
	2,5	250	2,8	0,10	1,67	22	25	2,1	0,08	1,28	
	2,8	280	3,0	0,11	1,85	21	24	2,4	0,08	1,41	
	3,0	300	3,2	0,12	2,01	20	23	2,4	0,10	1,59	
	3,5	350	3,4	0,13	2,12	19	22	2,7	0,10	1,68	
	3,8	380	3,5	0,13	2,20	18	21	3,0	0,11	1,77	
360° 	2,1	200	2,6	0,14	2,38	22	25	1,8	0,11	1,78	
	2,5	250	2,8	0,16	2,65	20	23	2,1	0,12	1,97	
	2,8	280	3,0	0,18	2,95	20	23	2,4	0,13	2,12	
	3,0	300	3,1	0,19	3,22	20	23	2,4	0,13	2,23	
	3,5	350	3,3	0,20	3,33	19	21	2,7	0,14	2,38	
	3,8	380	3,5	0,22	3,71	18	21	3,0	0,16	2,65	

Pogrubiona czcionka = Optymalne ciśnienie dla dysz MP Rotator wynosi 2,8 bara (280 kPa). Taką wartość ciśnienia można osiągnąć stosując dysze MP Rotator z korpusami Pro-Spray PRS40, ciśnienie ustawione na 2,8 bara (280 kPa).

DYSZA MP ROTATOR — OSIĄGI

MP815





Promień: od 2,5 do 4,9 m

Regulowany kąt i pełny obrót

● Kasztanowy (szary korpus): 90° do 210°

● Jasnyniebieski (szary korpus): 210° do 270°

● Oliwkowy (szary korpus): 360°

Łuk	Ciśnienie		Promień m	Przepływ		Opad mm/h	
	bar	kPa		m ³ /h	l/min	■	▲
90° 	2,1	210	4,3	0,10	1,59	21	24
	2,5	250	4,5	0,10	1,74	21	24
	2,8	280	4,6	0,11	1,85	21	24
	3,1	310	4,8	0,12	1,97	21	24
	3,5	350	4,9	0,12	2,08	21	24
	3,8	380	4,9	0,13	2,20	22	25
180° 	2,1	210	4,0	0,17	2,84	21	25
	2,5	250	4,3	0,20	3,26	21	24
	2,8	280	4,5	0,21	3,52	21	24
	3,1	310	4,6	0,22	3,63	21	24
	3,5	350	4,8	0,24	4,01	21	24
	3,8	380	4,9	0,25	4,20	21	24
210° 	2,1	210	4,0	0,20	3,33	21	25
	2,5	250	4,3	0,22	3,63	20	23
	2,8	280	4,5	0,25	4,16	21	24
	3,1	310	4,6	0,26	4,39	21	25
	3,5	350	4,8	0,28	4,69	21	24
	3,8	380	4,9	0,30	4,92	21	24
270° 	2,1	210	4,0	0,26	4,31	22	25
	2,5	250	4,3	0,28	4,69	20	23
	2,8	280	4,5	0,32	5,30	21	24
	3,1	310	4,6	0,33	5,56	21	24
	3,5	350	4,8	0,35	5,83	20	23
	3,8	380	4,9	0,37	6,09	20	23
360° 	2,1	210	4,0	0,35	5,75	22	25
	2,5	250	4,3	0,39	6,43	21	24
	2,8	280	4,5	0,42	7,08	21	24
	3,1	310	4,6	0,45	7,57	21	25
	3,5	350	4,8	0,48	8,06	21	24
	3,8	380	4,9	0,51	8,55	21	25

PALIK MP

Zaprojektowane z myślą o łatwym montażu z dowolną wysokowydajną dyszą MP Rotator zestawy palików MP zostały wstępnie zmontowane, co umożliwia ich szybką instalację w terenie.

KLUCZOWE KORZYŚCI

- Połącz z dowolną wysokowydajną dyszą MP Rotator, aby usprawnić tymczasowe nawadnianie
- Wstępnie zmontowane w celu szybkiego i łatwego montażu w terenie
- Standardowy zestaw zawiera palik o wysokości 66 cm, adapter dyszy, rurkę 0,345" (9 mm) i gwintowaną złączkę z gwintem zewnętrznym 1/2" do szybkiego podłączenia
- Aby uzyskać maksymalną oszczędność wody, zastosuj regulator ciśnienia 2,8 bara (280 kPa) oraz zawór zwrotny firmy Hunter

DANE UŻYTKOWE

- Zakres ciśnienia roboczego: od 2,1 do 4,8 bara (od 210 do 480 kPa)

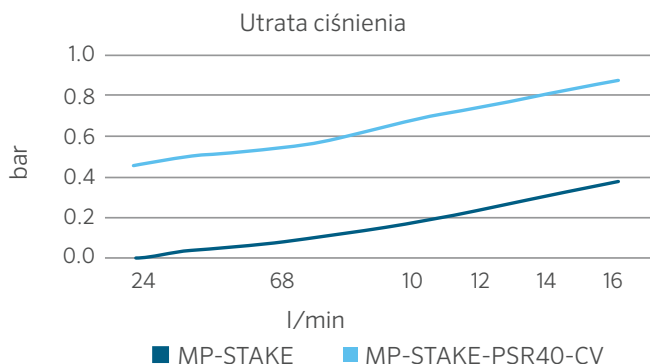

Modele: **zestawy palików – standardowe i z regulacją ciśnienia**



MP-STAKE

Wysokość całkowita: 71 cm
Przyłącze z gwintem zewnętrznym: 1/2"

MP-STAKE-PSR40-CV

Całkowita wysokość: 86 cm
Przyłącze z gwintem zewnętrznym: 1/2"

Kompatybilny z:



Wszystkie dysze MP Rotator
Strona 54 i 58



Dysze zraszające
Strona 74

Instalacja MP-STAKE-PSR40-CV



MODELE MP-STAKE

Model	Opis
MP-STAKE	Palik o wysokości 66 cm, rurka 0,345" (9 mm) do złączki z gwintem zewnętrznym 1/2", adapter do krzewów PROS-00 (wysokość całkowita: 71 cm)
MP-STAKE-PSR40-CV	Palik o wysokości 66 cm, rurka 0,345" (9 mm) do złączki z gwintem zewnętrznym 1/2", zawór zwrotny firmy Hunter, adapter do krzewów PROS-00-PSR40 z regulacją ciśnienia (wysokość całkowita: 86 cm)



ZAPROJEKTOWANY Z MYŚLĄ O MAKSYMALNEJ WYDAJNOŚCI

WYTRZYMAŁOŚĆ

Dysza MP Rotator, w której zaprojektowano tylko jedną ruchomą część, jest zbudowana z materiałów najwyższej jakości, aby zapewnić długotrwałą pracę w każdej instalacji.

SZEROKIE ZASTOSOWANIA

Dopasowane natężenie opadu na pasach o szerokości 1,5 m i promieniu 10,7 m sprawia, że dysze MP Rotator doskonale spełnią swoje zadanie w szerokim zakresie zastosowań.

WYDAJNOŚĆ

Obracające się strumienie wody dają sobie radę w trudnych warunkach wietrznych i zmniejszają powstawanie mgły, zapewniając równomierne rozproszanie wody w powolnym, równomiernym tempie. Dzięki temu gleba może lepiej wchłonąć wodę i nie powstaje zjawisko spływania.

NIEZAWODNOŚĆ

Sprzedawana od ponad 10 lat przez firmę Hunter Industries dysza MP Rotator cieszy się największym zaufaniem klientów wśród wszystkich dostępnych na rynku wysokowydajnych dysz.

ZRASZACZE I DYSZE

ZRASZACZE





ZRASZACZE FUNKCJE ZAAWANSOWANE

ODPORNOŚĆ I TRWAŁOŚĆ



WTOPIONA USZCZELKA ZGARNIAJĄCA

Ta wielofunkcyjna uszczelka zgarniająca, uformowana z dwóch rodzajów materiałów odpornych na chemikalia i chlor, zmniejsza przepływ, pozwalając na zwiększenie liczby głowic w jednej sekcji. Zapobiega przedostawaniu się zanieczyszczeń do uszczelnienia, redukując zacinać się tłoków.

TECHNOLOGIA FLOGUARD™



W przypadku utraty dyszy technologia FloGuard redukuje przepływ wody z tłoka do 1,9 l/min (przy wysokości 3 m), eliminując straty wody i zapobiegając erozji gleby w ogrodzie oraz informując równocześnie o konieczności dokonania naprawy.



WYTRZYMAŁA SPRĘŻYNA

Najmocniejsza z dostępnych na rynku sprężyn zapewnia wynurzenie tłoka niezależnie od warunków zewnętrznych.



ZAWÓR ZWROTNY

Instalowane fabrycznie lub opcjonalnie zawory zwrotne eliminują wycieki i powstawanie kałuż wokół dysz położonych w najniższych obszarach, chroniąc tym samym teren przed zniszczeniami i erozją oraz redukując straty wody.



REGULOWANE CIŚNIENIE: 2,1 I 2,8 BARA

Korpusy zraszaczy Pro-Spray z regulacją ciśnienia optymalizują działanie dyszy, zmniejszając natężenie przepływu i zapobiegając tworzeniu się mgły. PRS30 (brązowy) reguluje ciśnienie do wartości 2,1 bara, 210 kPa dla dysz zraszających. PRS40 (szary) jest przeznaczony do wydajnej dyszy MP Rotator przy ciśnieniu 2,8 bara, 280 kPa.

NAJTRWAŁSZY KORPUS ZRASZACZA NA RYNKU



Linia Pro-Spray® łączy w sobie bardzo wytrzymały, żebrowany korpus z niezawodnym zaworem zwrotnym, wytrzymujący nawet najbardziej nieprzyjemne warunki atmosferyczne, w tym natężony ruch pieszy oraz nacisk ciężkich maszyn. Ponadto specjalna konstrukcja gwintu zapewnia doskonałą szczelność od nasadki do korpusu, pomagając głowicy wytrzymać wysoki wzrost ciśnienia na wlocie.

PRO-SPRAY



KONKURENCJA







INNOWACYJNA KONSTRUKCJA USZCZELNIENIA

Ruch pieszych, maszyny ogrodnicze, zmiany temperatury i nacisk np. koła rowerowego mogą powodować poluzowanie się korpusu. Pro-Spray jest w stanie wytrzymać więcej niż jeden pełny obrót nakrętki korpusu o 360° i nadal zachować szczelność przy dowolnym ciśnieniu, zapobiegając nadmiernemu wyciekowi.

Pro-Spray: uszczelka jest nienaruszona

Konkurencja: znaczne wycieki spod pokrywy korpusu

TABELA PORÓWNAWCZA KORPUSÓW ZRASZACZA

SPECYFIKACJA		 PS ULTRA	 PRO-SPRAY®	 PRS30	 PRS40
		Dobry	Lepszy	Najlepsze do dysz zraszających	Najlepszy do dysz MP Rotator®
CZĘŚĆ WYNURZALNA	cm	5, 10, 15	Krzewy, 5, 7,5, 10, 15, 30	Krzewy, 10, 15, 30	Krzewy, 10, 15, 30
Z REGULACJĄ CIŚNIENIA	bar	Nie dotyczy	Nie dotyczy	2,1	2,8
	kPa	Nie dotyczy	Nie dotyczy	210	280
CHARAKTERYSTYKA					
DYSZA ZAINSTALOWANA FABRYCZNIE		5SS, 8A, 10A, 12A, 15A, 17A	Nie dotyczy	Nie dotyczy	Nie dotyczy
KOLOR OBUDOWY		Czarny	Czarny	Brązowy	Szary
ZAWORY ZWROTNE		Instalowane w terenie	Instalowane w terenie lub fabrycznie	Instalowane w terenie lub fabrycznie	Instalowane w terenie lub fabrycznie
GWARANCJA		2 lata	5 lat	5 lat	5 lat
FUNKCJE ZAAWANSOWANE					
TYP KORPUSU		Linia Slim	Wzmocniona konstrukcja	Wzmocniona konstrukcja	Wzmocniona konstrukcja
SPRĘŻYNA		Standardowa	Wysoka wytrzymałość	Wysoka wytrzymałość	Wysoka wytrzymałość
WTOPIONA USZCZELKA ZGARNIAJĄCA			●	●	●
POKRYWA OZNACZAJĄCA WODĘ ZREKULTYWOWANĄ			●	●	●
REGULACJA CIŚNIENIA				●	●
TECHNOLOGIA FLOGUARD™				●	●
ZASTOSOWANIA					
TRAWNIK		●	●	●	●
TRAWNIK: DUŻA WYSOKOŚĆ KOSZENIA		●	●	●	●
KRZEWY: ZRASZACZE NA STATYWACH			●	●	●
KRZEWY: WYSOKIE ZRASZACZE WYNURZALNE			●	●	●
OGRODY PRZYDOMOWE		●	●	●	●
TERENY KOMERCYJNE/MIEJSKIE			●	●	●
OBSZARY O DUŻYM NATĘŻENIU RUCHU			●	●	●
WODA ZREKULTYWOWANA			●	●	●

PS ULTRA

PS Ultra to kompaktowy, niewielki korpus zraszacz z opcją zainstalowanych fabrycznie dysz umożliwiających szybszy montaż w terenie.

KLUCZOWE KORZYŚCI

- Ulepszona nasadka zapewniająca większą trwałość, łatwiejszą obsługę i dłuższy okres eksploatacji uszczelnienia tłoka
- Duży filtr siatkowy na wlocie zapewnia lepszą ochronę przed zanieczyszczeniami
- Zawory zwrotne nie dopuszczają do wycieków przy opuszczonej głowicy
- Wytrzymała sprężyna zapewniająca równomierne cofanie tłoka

DODATKOWE FUNKCJE

- Kierunkowa zaślepka z funkcją płukania (po zainstalowaniu zraszacza)
- Dwuelementowa tłok
- Modele 5 cm i 10 cm pasują do starszych modeli PS
- Kompatybilny z wszystkimi dyszami z gwintem żeńskim

DANE UŻYTKOWE

- Zakres ciśnienia roboczego: od 1,4 do 4,8 bara; od 140 do 480 kPa
- Okres gwarancyjny: 2 lata

OPCJE INSTALOWANE FABRYCZNIE

- Korek z funkcją płukania (duży filtr siatkowy jest sprzedawany oddzielnie)
- Dysze 2,4 m; 3,0 m; 3,7 m; 4,6 m; 5,2 m; pas boczny 1,5 × 9,0 m
- W modelach 10 cm i 15 cm z dyszami instalowanymi fabrycznie montowany jest duży filtr siatkowy na wlocie

OPCJE INSTALOWANE PRZEZ UŻYTKOWNIKA

- Zawór zwrotny instaluje się w osłonie filtra dla modeli 10 cm i 15 cm (do 2 m wysokości; nr części 462237SP)
- Filtrerek z dużym wlotem (nr części 162900SP)
- Korek tłoka (nr części 916400SP)



PSU-02

Wysokość po złożeniu: 12 cm
Część wynurzalna: 5 cm
Średnica odstępiona: 3 cm
Podłączenie: 1/2"



PSU-04

Wysokość po złożeniu: 18 cm
Część wynurzalna: 10 cm
Średnica odstępiona: 3 cm
Podłączenie: 1/2"



PSU-06

Wysokość po złożeniu: 24 cm
Część wynurzalna: 15 cm
Średnica odstępiona: 3 cm
Podłączenie: 1/2"

PS ULTRA - TWORZENIE SPECYFIKACJI: KOLEJNOŚĆ 1 + 2 + 3 (OPCJONALNIE)

1 Model	2 Dysze	3 Opcjonalne
PSU-02 = 5 cm, wynurzalny PSU-04 = 10 cm, wynurzalny PSU-06 = 15 cm, wynurzalny	(puste) = korek z funkcją płukania bez dużego filtra siatkowego 8A = dysza regulowana 2,4 m 10A = dysza regulowana 3,0 m 12A = dysza regulowana 3,7 m 15A = dysza regulowana 4,6 m 17A = dysza regulowana 5,2 m 5SS = pas boczny 1,5 m × 9,1 m (nieдоступne dla modelu PSU-06)	NFO = wyłącznie filtr dyszy (dostępny tylko dla modelu 10 cm) Zastąp standardową instalację filtra z dużym wlotem i otrzymaj jednostkę tylko z filtrem dyszy.

Przykłady:

- PSU-04-15A = 10 cm, wynurzalny, z regulowaną dyszą 4,6 m
PSU-02-5SS = 5 cm, wynurzalny, z paskiem bocznym 1,5 m × 9,0 m
PSU-06-10A = 15 cm, wynurzalny, z regulowaną dyszą 3,0 m
PSU-04-12A-NFO = 10 cm, wynurzalny, z regulowaną dyszą 3,7 m, tylko filtr dyszy

STANDARDOWE DYSZE PS ULTRA – DANE EKSPLOATACYJNE
8A

 Promień 2,4 m
Regulowane od 0° do 360°
● Brązowy Trajektoria: 15°

10A

 Promień 3,0 m
Regulowane od 0° do 360°
● Czerwony Trajektoria: 15°

12A

 Promień 3,7 m
Regulowane od 0° do 360°
● Zielony Trajektoria: 28°

Łuk	Ciśnienie		Promień m	Przepływ		Opad mm/h		Promień m	Przepływ		Opad mm/h		Promień m	Przepływ		Opad mm/h	
	bar	kPa		m ³ /h	l/min	■	▲		m ³ /h	l/min	■	▲		m ³ /h	l/min	■	▲
45° ▶	1,0	100	2,0	0,04	0,62	77	89	2,6	0,04	0,68	49	56	3,2	0,04	0,73	34	40
	1,5	150	2,2	0,04	0,72	72	83	2,8	0,05	0,80	49	57	3,4	0,06	0,97	40	46
	2,1	210	2,4	0,05	0,83	67	77	3,0	0,06	0,94	49	56	3,7	0,07	1,23	44	51
	2,5	250	2,6	0,05	0,91	63	73	3,2	0,06	1,06	48	56	3,9	0,09	1,44	46	54
	3,0	300	2,9	0,06	1,01	59	68	3,5	0,07	1,18	47	54	4,1	0,10	1,68	48	56
90° ◑	1,0	100	2,0	0,07	1,24	77	89	2,6	0,08	1,35	49	56	3,2	0,09	1,46	34	40
	1,5	150	2,2	0,09	1,44	72	83	2,8	0,10	1,61	49	57	3,4	0,12	1,93	40	46
	2,1	210	2,4	0,10	1,65	67	77	3,0	0,11	1,89	49	56	3,7	0,15	2,46	44	51
	2,5	250	2,6	0,11	1,82	63	73	3,2	0,13	2,11	48	56	3,9	0,17	2,88	46	54
	3,0	300	2,9	0,12	2,02	59	68	3,5	0,14	2,37	47	54	4,1	0,20	3,36	48	56
120° ◐	1,0	100	2,0	0,10	1,66	77	89	2,6	0,11	1,80	49	56	3,2	0,12	1,94	34	40
	1,5	150	2,2	0,11	1,92	72	83	2,8	0,13	2,14	49	57	3,4	0,15	2,58	40	46
	2,1	210	2,4	0,13	2,20	67	77	3,0	0,15	2,52	49	56	3,7	0,20	3,28	44	51
	2,5	250	2,6	0,15	2,43	63	73	3,2	0,17	2,82	48	56	3,9	0,23	3,84	46	54
	3,0	300	2,9	0,16	2,69	59	68	3,5	0,19	3,16	47	54	4,1	0,27	4,48	48	56
180° ◔	1,0	100	2,0	0,15	2,49	77	89	2,6	0,16	2,71	49	56	3,2	0,17	2,91	34	40
	1,5	150	2,2	0,17	2,87	72	83	2,8	0,19	3,21	49	57	3,4	0,23	3,86	40	46
	2,1	210	2,4	0,20	3,30	67	77	3,0	0,23	3,78	49	56	3,7	0,30	4,92	44	51
	2,5	250	2,6	0,22	3,65	63	73	3,2	0,25	4,23	48	56	3,9	0,35	5,76	46	54
	3,0	300	2,9	0,24	4,03	59	68	3,5	0,28	4,73	47	54	4,1	0,40	6,71	48	56
240° ◓	1,0	100	2,0	0,20	3,32	77	89	2,6	0,22	3,61	49	56	3,2	0,23	3,88	34	40
	1,5	150	2,2	0,23	3,83	72	83	2,8	0,26	4,28	49	57	3,4	0,31	5,15	40	46
	2,1	210	2,4	0,26	4,40	67	77	3,0	0,30	5,03	49	56	3,7	0,39	6,56	44	51
	2,5	250	2,6	0,29	4,86	63	73	3,2	0,34	5,64	48	56	3,9	0,46	7,68	46	54
	3,0	300	2,9	0,32	5,38	59	68	3,5	0,38	6,31	47	54	4,1	0,54	8,95	48	56
270° ◒	1,0	100	2,0	0,22	3,73	77	89	2,6	0,24	4,06	49	56	3,2	0,26	4,37	34	40
	1,5	150	2,2	0,26	4,31	72	83	2,8	0,29	4,82	49	57	3,4	0,35	5,80	40	46
	2,1	210	2,4	0,30	4,95	67	77	3,0	0,34	5,66	49	56	3,7	0,44	7,38	44	51
	2,5	250	2,6	0,33	5,47	63	73	3,2	0,38	6,34	48	56	3,9	0,52	8,65	46	54
	3,0	300	2,9	0,36	6,05	59	68	3,5	0,43	7,10	47	54	4,1	0,60	10,07	48	56
360° ●	1,0	100	2,0	0,30	4,97	77	89	2,6	0,32	5,41	49	56	3,2	0,35	5,83	34	40
	1,5	150	2,2	0,34	5,75	72	83	2,8	0,39	6,43	49	57	3,4	0,46	7,73	40	46
	2,1	210	2,4	0,40	6,61	67	77	3,0	0,45	7,55	49	56	3,7	0,59	9,84	44	51
	2,5	250	2,6	0,44	7,29	63	73	3,2	0,51	8,45	48	56	3,9	0,69	11,53	46	54
	3,0	300	2,9	0,48	8,07	59	68	3,5	0,57	9,47	47	54	4,1	0,81	13,43	48	56

Pogrubienie = zalecane ciśnienie







STANDARDOWE DYSZE PS ULTRA - DANE EKSPLOATACYJNE

15APromień 4,6 m
Regulowane od 0° do 360°
Trajektoria: 28°

● Czarny

17APromień 5,2 m
Regulowane od 0° do 360°
Trajektoria: 28°

● Szary

Łuk	Ciśnienie		Promień m	Przepływ		Opad mm/h		Promień m	Przepływ		Opad mm/h	
	bar	kPa		m ³ /h	l/min	■	▲		m ³ /h	l/min	■	▲
45° 	1,0	100	4,0	0,08	1,27	38	43	4,6	0,10	1,68	38	43
	1,5	150	4,3	0,09	1,51	39	45	4,9	0,12	1,94	38	44
	2,1	210	4,6	0,11	1,79	40	46	5,2	0,13	2,23	39	45
	2,5	250	4,9	0,12	2,00	40	46	5,5	0,15	2,46	39	45
	3,0	300	5,2	0,14	2,25	40	46	5,8	0,16	2,72	39	45
90° 	1,0	100	4,0	0,15	2,53	38	43	4,6	0,20	3,36	38	43
	1,5	150	4,3	0,18	3,03	39	45	4,9	0,23	3,88	38	44
	2,1	210	4,6	0,21	3,57	40	46	5,2	0,27	4,45	39	45
	2,5	250	4,9	0,24	4,01	40	46	5,5	0,30	4,92	39	45
	3,0	300	5,2	0,27	4,50	40	46	5,8	0,33	5,44	39	45
120° 	1,0	100	4,0	0,20	3,38	38	43	4,6	0,27	4,48	38	43
	1,5	150	4,3	0,24	4,03	39	45	4,9	0,31	5,17	38	44
	2,1	210	4,6	0,29	4,76	40	46	5,2	0,36	5,94	39	45
	2,5	250	4,9	0,32	5,34	40	46	5,5	0,39	6,56	39	45
	3,0	300	5,2	0,36	6,00	40	46	5,8	0,43	7,25	39	45
180° 	1,0	100	4,0	0,30	5,07	38	43	4,6	0,40	6,71	38	43
	1,5	150	4,3	0,36	6,05	39	45	4,9	0,47	7,75	38	44
	2,1	210	4,6	0,43	7,14	40	46	5,2	0,53	8,91	39	45
	2,5	250	4,9	0,48	8,02	40	46	5,5	0,59	9,83	39	45
	3,0	300	5,2	0,54	9,00	40	46	5,8	0,65	10,87	39	45
240° 	1,0	100	4,0	0,41	6,76	38	43	4,6	0,54	8,95	38	43
	1,5	150	4,3	0,48	8,07	39	45	4,9	0,62	10,34	38	44
	2,1	210	4,6	0,57	9,52	40	46	5,2	0,71	11,88	39	45
	2,5	250	4,9	0,64	10,69	40	46	5,5	0,79	13,11	39	45
	3,0	300	5,2	0,72	12,00	40	46	5,8	0,87	14,50	39	45
270° 	1,0	100	4,0	0,46	7,60	38	43	4,6	0,60	10,07	38	43
	1,5	150	4,3	0,54	9,08	39	45	4,9	0,70	11,63	38	44
	2,1	210	4,6	0,64	10,71	40	46	5,2	0,80	13,36	39	45
	2,5	250	4,9	0,72	12,03	40	46	5,5	0,89	14,75	39	45
	3,0	300	5,2	0,81	13,50	40	46	5,8	0,98	16,31	39	45
360° 	1,0	100	4,0	0,61	10,13	38	43	4,6	0,81	13,43	38	43
	1,5	150	4,3	0,73	12,10	39	45	4,9	0,93	15,51	38	44
	2,1	210	4,6	0,86	14,28	40	46	5,2	1,07	17,82	39	45
	2,5	250	4,9	0,96	16,03	40	46	5,5	1,18	19,67	39	45
	3,0	300	5,2	1,08	18,00	40	46	5,8	1,30	21,75	39	45

Pogrubienie = zalecane ciśnienie

DYSZA ZE WZOREM PASKOWYM - OSIĄGI

Model	Ciśnienie		Szerokość × długość m	Przepływ	
	bar	kPa		m ³ /h	l/min
SS-530 	1,0	100	1,2 × 8,5	0,21	3,5
	1,5	150	1,5 × 9,0	0,25	4,2
	2,0	200	1,5 × 9,0	0,29	4,9
	2,1	210	1,5 × 9,1	0,30	5,0
	2,5	250	1,5 × 9,1	0,33	5,5

Pogrubienie = zalecane ciśnienie

PRO-SPRAY™

Poznaj najmocniejszy, najbardziej wszechstronny korpus zraszacza dostępnego na rynku.

KLUCZOWE KORZYŚCI

- Najmocniejszy w branży korpus zraszacza zapewnia lata niezawodnej pracy
- Wtopiona uszczelka zgarniająca wykonana z materiałów odpornych na chemikalia i chlor
- Innowacyjna konstrukcja uszczelki zapobiega wyciekom z nasady do korpusu
- Wytrzymała sprężyna zapewniająca równomierne cofanie tłoka
- Zawory zwrotne nie dopuszczają do wycieków przy opuszczonej głowicy

DODATKOWE FUNKCJE

- Kierunkowa zaślepka z funkcją płukania (po zainstalowaniu zraszacza)
- Wymienne komponenty dla łatwiejszego serwisowania, modernizacji i aktualizacji

DANE UŻYTKOWE

- Zakres ciśnienia roboczego: od 1,0 do 7,0 barów; od 100 do 700 kPa
- Okres gwarancji: 5 lat

OPCJE INSTALOWANE FABRYCZNIE

- Zawór zwrotny dostępny dla modeli 10 cm, 15 cm i 30 cm (do 3 m wysokości)
- Pokrywa oznaczająca wodę zreaktywowaną

OPCJE INSTALOWANE PRZEZ UŻYTKOWNIKA

- Zawór zwrotny (przy różnicy poziomów do 3 m; nr części 437400SP)
- Pokrywa oznaczająca wodę zreaktywowaną (nr części 458520SP)
- Pokrywa oznaczająca wodę zreaktywowaną (nr części PROS-RC-CAP-SP)
- Korek korpusu (nr części 213600SP)
- Korek tłoka (nr części 916400SP)



Pro-spray do wody zreaktywanej

Modele Pro-Spray są dostarczane z opcjonalnymi, montowanymi fabrycznie lawendowymi pokrywami oznaczającymi wodę zreaktywowaną.

PRO-SPRAY — FORMULARZ SPECYFIKACJI: KOLEJNOŚĆ 1 + 2

1 Model	2 Opcje
PROS-00 = adapter do krzewów	(puste) = brak opcji
PROS-02 = 5 cm, wynurzalny	CV = zamontowany fabrycznie spustowy zawór zwrotny (Tylko modele wynurzalne)
PROS-03 = 7,5 cm, wynurzalny	R = instalowana fabrycznie pokrywa oznaczająca wodę zreaktywowaną (nakrętka w kolorze lawendowym)
PROS-04 = 10 cm, wynurzalny	
PROS-06 = 15 cm, wynurzalny (bez wlotu bocznego)	
PROS-12 = 30 cm, wynurzalny (bez wlotu bocznego)	

PRO-SPRAY (WLOT BOCZNY) - MODELE

PROS-06-SI = 15 cm, wynurzalny (z wlotem bocznym)

PROS-12-SI = 30 cm, wynurzalny (z wlotem bocznym)

Przykłady:

PROS-06-CV = 15 cm, wynurzalny, zawór zwrotny

PROS-12-CV-R = 30 cm, wynurzalny, zawór zwrotny, pokrywa oznaczająca wodę zreaktywowaną



PROS-00

Wysokość po złożeniu: 4 cm
Podłączenie: 1/2"



PROS-02

Wysokość po złożeniu: 10 cm
Część wynurzalna: 5 cm
Średnica pokrywy: 5,7 cm
Podłączenie: 1/2"



PROS-03

Wysokość po złożeniu: 12,5 cm
Część wynurzalna: 7,5 cm
Średnica pokrywy: 5,7 cm
Podłączenie: 1/2"



PROS-04

Wysokość po złożeniu: 15,5 cm
Część wynurzalna: 10 cm
Średnica pokrywy: 5,7 cm
Podłączenie: 1/2"



[A] PROS-06-SI

[B] PROS-06
Wysokość po złożeniu: 22,5 cm
Część wynurzalna: 15 cm
Średnica pokrywy: 5,7 cm
Rozmiar wlotu: 1/2"



[A] PROS-12-SI

[B] PROS-12
Wysokość po złożeniu: 41 cm
Część wynurzalna: 30 cm
Średnica pokrywy: 5,7 cm
Rozmiar wlotu: 1/2"

PRS30

Aby utrzymać stałą wydajność i zmniejszyć straty wody, Pro-Spray PRS30 umożliwia regulację ciśnienia do optymalnego ciśnienia o wartości 2,1 bara, 210 kPa.

KLUCZOWE KORZYŚCI

- Najmocniejszy w branży korpus zraszacza zapewnia lata niezawodnej pracy
- Regulacja ciśnienia do 2,1 bara; 210 kPa dla optymalnej wydajności dyszy
- Brązowa nakrętka dla łatwej identyfikacji w terenie
- Wtopiona uszczelka zgarniająca wykonana z materiałów odpornych na chemikalia i chlor
- Innowacyjna konstrukcja uszczelki zapobiega wyciekom z nasady do korpusu, nawet przy poluzowanej nakrętce
- Opcjonalna technologia FloGuard eliminuje straty wody w przypadku braku dyszy

DODATKOWE FUNKCJE

- Kierunkowa zaślepka z funkcją płukania (po zainstalowaniu zraszacza)
- Wymienne komponenty dla łatwiejszego serwisowania, modernizacji i aktualizacji
- Wytrzymała sprężyna zapewniająca równomierne cofanie tłoka
- Zawory zwrotne nie dopuszczają do wycieków przy opuszczonej głowicy

DANE UŻYTKOWE

- Zakres ciśnienia roboczego: od 1,0 do 7,0 barów; od 100 do 700 kPa
- Okres gwarancji: 5 lat

OPCJE INSTALOWANE FABRYCZNIE

- Zawór zwrotny dostępny dla modeli 10 cm, 15 cm i 30 cm (do 4,3 m wysokości)
- Oznaczenie wody zreaktywowanej
- Technologia FloGuard dostępna dla modeli z zaworem zwrotnym

OPCJE INSTALOWANE PRZEZ UŻYTKOWNIKA

- Zawór zwrotny (przy różnicy poziomów do 4,3 m; nr części 437400SP)
- Nakrętka oznaczająca wodę zreaktywowaną (nr części 458560SP)
- Pokrywa oznaczająca wodę zreaktywowaną (nr części PROS-RC-CAP-SP)
- Korek korpusu (nr części 213600SP)
- Korek tłoka (nr części 916400SP)



PRS30 do wody zreaktywowanej

Modele PRS30 są dostarczane z opcjonalnymi, montowanymi fabrycznie lawendowymi pokrywami oznaczającymi wodę zreaktywowaną.



PROS-00-PRS30

Wysokość po złożeniu: 11 cm
Podłączenie: 1/2"



PROS-04-PRS30

Wysokość po złożeniu: 15,5 cm
Część wynurzalna: 10 cm
Średnica pokrywy: 5,7 cm
Podłączenie: 1/2"



Technologia FloGuard



[A] PROS-06-SI-PRS30

[B] PROS-06-PRS30
Wysokość po złożeniu: 22,5 cm
Część wynurzalna: 15 cm
Średnica pokrywy: 5,7 cm
Podłączenie: 1/2"



[B] PROS-06-PRS30



[A] PROS-12-SI-PRS30

[B] PROS-12-PRS30
Wysokość po złożeniu: 41 cm
Część wynurzalna: 30 cm
Średnica pokrywy: 5,7 cm
Podłączenie: 1/2"



[B] PROS-12-PRS30

PRO-SPRAY PRS30— FORMULARZ SPECYFIKACJI: KOLEJNOŚĆ 1 + 2 + 3

1 Model	2 Funkcje opcjonalne	3 Opcje specjalne
PROS-00-PRS30 = 2,1 bara, z regulatorem i adapterem do krzewów	(puste) = brak opcji	(puste) = brak opcji
PROS-04-PRS30 = 2,1 bara, z regulatorem, 10 cm, wynurzalny	CV = zamontowany fabrycznie zawór zwrotny (tylko modele wynurzalne)	R = fabrycznie montowana nakładka dla wody zreaktywowanej
PROS-06-PRS30 = 2,1 bara, z regulatorem, 15 cm, wynurzalny		F = technologia FloGuard
PROS-12-PRS30 = 2,1 bara, z regulatorem, 30 cm, wynurzalny		F-R = technologia FloGuard z pokrywą oznaczającą wodę zreaktywowaną

PRO-SPRAY PRS30 (WLOT BOCZNY) - MODELE

PROS-06-SI-PRS30 = 2,1 bara, z regulatorem, 15 cm, wynurzalny, z wlotem bocznym

PROS-12-SI-PRS30 = 2,1 bara, z regulatorem, 30 cm, wynurzalny, z wlotem bocznym

Przykłady:

PROS-06-SI-PRS30 = 15 cm, wynurzalny, z bocznym wlotem, z regulacją przy 2,1 bara; 210 kPa

PROS-06-PRS30-CV = 15 cm, wynurzalny, z regulacją przy 2,1 bara; 210 kPa, zawór zwrotny

PROS-12-PRS30-CV-F-R = 30 cm, wynurzalny, z regulacją przy 2,1 bara; 210 kPa, zawór zwrotny, technologia FloGuard, z pokrywą oznaczającą wodę zreaktywowaną

Kompatybilny z:



Dysze Pro Adjustable
Strona 74
Pro-Spray - dysze ze stałym zakresem pracy
Strona 78

PRS40

Aby zoptymalizować działanie dyszy MP Rotator, Pro-Spray PRS40 został ustawiony na ciśnienie o wartości 2,8 bara, 280 kPa.

KLUCZOWE KORZYŚCI

- Najmocniejszy w branży korpus zraszacza zapewnia lata niezawodnej pracy
- Regulacja ciśnienia do 2,8 bara, 280 kPa dla dyszy MP
- Szara nasadka dla łatwej identyfikacji w terenie
- Wtopiona uszczelka zgraniająca wykonana z materiałów odpornych na chemikalia i chlor
- Innowacyjna konstrukcja uszczelki zapobiega wyciekom z nasady do korpusu, nawet przy poluzowanej nakrętce
- Opcjonalna technologia FloGuard eliminuje straty wody w przypadku braku dyszy

DODATKOWE FUNKCJE

- Kierunkowa zaślepka z funkcją płukania (po zainstalowaniu zraszacza)
- Wymienne komponenty dla łatwiejszego serwisowania, modernizacji i aktualizacji
- Wytrzymała sprężyna zapewniająca równomierne cofanie tłoka
- Zawory zwrotne nie dopuszczają do wycieków przy opuszczonej głowicy

DANE UŻYTKOWE

- Zawór zwrotny dostępny dla modeli 10 cm, 15 cm i 30 cm (do 4,3 m wysokości)
- Zakres ciśnienia roboczego: od 1,0 do 7,0 barów; od 100 do 700 kPa
- Okres gwarancji: 5 lat

OPCJE INSTALOWANE FABRYCZNIE

- Oznaczenie wody zrekultywowanej
- Technologia FloGuard dostępna dla modeli wynurzalnych

OPCJE INSTALOWANE PRZEZ UŻYTKOWNIKA

- Nakrętka oznaczająca wodę zrekultywowaną (nr części 458562SP)
- Pokrywa oznaczająca wodę zrekultywowaną (nr części PROS-RC-CAP-SP)
- Korek korpusu (nr części 213600SP)
- Korek tłoka (nr części 916400SP)



PRS40 do wody rekultywowanej

Modele PRS40 są dostarczane z opcjonalnymi, montowanymi fabrycznie lawendowymi pokrywkami oznaczającymi wodę zrekultywowaną.



PROS-00-PRS40

Wysokość po złożeniu: 11 cm
Rozmiar wlotu: 1/2"



PROS-04-PRS40-CV

Wysokość po złożeniu: 15,5 cm
Część wynurzalna: 10 cm
Średnica pokrywy: 5,7 cm
Podłączenie: 1/2"



Technologia FloGuard



PROS-06-PRS40-CV

Wysokość po złożeniu: 22,5 cm
Część wynurzalna: 15 cm
Średnica pokrywy: 5,7 cm
Podłączenie: 1/2"



PROS-12-PRS40-CV

Wysokość po złożeniu: 41 cm
Część wynurzalna: 30 cm
Średnica pokrywy: 5,7 cm
Rozmiar wlotu: 1/2"

PRO-SPRAY PRS40 – SPECYFIKACJA: KOLEJNOŚĆ 1 + 2 + 3

1 Model	2 Opcje	3 Opcje specjalne
PROS-00-PRS40 = 2,8 bara, z regulatorem i adapterem do krzewów	(puste) = brak opcji	(puste) = brak opcji
PROS-04-PRS40 = ustawiony na 2,8 bara, 10 cm, wynurzalny	CV = zamontowany fabrycznie zawór zwrotny (tylko modele wynurzalne)	R = fabrycznie montowana nakładka dla wody zrekultywowanej
PROS-06-PRS40 = ustawiony na 2,8 bara, 15 cm, wynurzalny		F = technologia FloGuard
PROS-12-PRS40 = ustawiony na 2,8 bara, 30 cm, wynurzalny		F-R = technologia FloGuard z pokrywą oznaczającą wodę zrekultywowaną

PRO-SPRAY PRS40 (WLOT BOCZNY) – MODELE

PROS-06-SI-PRS40 = ustawiony na 2,8 bara, 15 cm, wynurzalny z wlotem bocznym

PROS-12-SI-PRS40 = ustawiony na 2,8 bara, 30 cm, wynurzalny z wlotem bocznym

Przykłady:

PROS-06-SI-PRS40 = 15 cm wynurzalny, z bocznym wlotem, ustawiony na 2,8 bara, 280 kPa

PROS-06-PRS40-CV = 15 cm, wynurzalny, ustawiony na 2,8 bara, 280 kPa, zawór zwrotny

PROS-12-PRS40-CV-F-R = 30 cm wynurzalny, ustawiony na 2,8 bara, 280 kPa, zawór zwrotny, technologia FloGuard, z pokrywą oznaczającą wodę zrekultywowaną

Kompatybilny z:



Dysze MP Rotator
Strona 54 i 58

AKCESORIA DO ZRASZACZY

Akcesoria do zraszaczy zapewniają większą elastyczność instalacji i konserwacji systemów zraszania.

ZŁĄCZA OBROTOWE SJ

Charakterystyka

- Jedyne w swoim rodzaju złącza obrotowe na obu końcach ułatwiają instalację w dowolnej konfiguracji
- Złącza obrotowe wykorzystują technologię hermetycznych połączeń, aby zapewnić im długotrwałą niezawodność

Modele

- SJ-506: gwint 1/2" x dł. 15 cm
- SJ-512: gwint 1/2" x dł. 30 cm
- SJ-7506: gwint 1/2" x 3/4" x dł. 15 cm
- SJ-7512: gwint 1/2" x 3/4" x dł. 30 cm
- SJ-706: gwint 3/4" x dł. 15 cm
- SJ-712: gwint 3/4" x dł. 30 cm

Dane użytkowe

- Ciśnienie znamionowe: do 10 barów; 1000 kPa
- Okres gwarancyjny: 2 lata

KOLANKA HSBE Z KRÓCCEM SPIRALNYM

Charakterystyka

- Ulepszona, większa i mocniejsza konstrukcja
- Spiralna i karbowana konstrukcja ułatwia instalację
- Materiał dostosowany do ostrych króćców
- Kompatybilny z FlexSG i innymi markami, co umożliwia stworzenie niestandardowych złączy obrotowych

Modele

- HSBE-050: gwintzew. 1/2" x kolanko z króćcem spiralnym
- HSBE-075: gwintzew. 3/4" x kolanko z króćcem spiralnym

Dane użytkowe

- Ciśnienie robocze: do 5,5 bara 550 kPa
- Okres gwarancyjny: 2 lata

RURY FLEXSG

Charakterystyka

- Konstrukcja wytrzymała na zgięcia
- Powierzchnia ułatwiająca trzymanie
- Materiał z polietylenu miękkiego o niskiej gęstości
- Spełnia wymogi ASTM D2104, D2239, D2737

Modele

- FLEXSG: rolka 30 metrów
- FLEXSG-18: wstępnie pocięte na 45 cm odcinki

Dane użytkowe

- Ciśnienie robocze: do 5,5 bara 550 kPa
- Okres gwarancyjny: 2 lata

NAKRĘTKA KORPUSU PRO-SPRAY

Charakterystyka

- Nakrętka korpusu zamyka zraszacz Pro-Spray na czas konserwacji lub modyfikacji systemu
- Wpływa korzystnie na wygląd terenu

Modele

- 213600SP

KOREK TŁOKA

Charakterystyka

- Proste wyłączenie zraszacza
- Umożliwia wynurzenie tłoka zapewniające łatwą widoczność
- Do użytku z modelami Pro-Spray i PS Ultra

Modele

- 916400SP



Złącza obrotowe SJ
15 cm lub 30 cm



Kolanka z króćcem spiralnym
HSBE-050, HSBE-075



FlexSG
30 m; wstępnie pocięte na odcinki 45 cm
Średnica wewnętrzna: 12 mm



Nakrętka korpusu Pro-Spray
Nr części 213600SP



Korek tłoka
Nr części 916400SP

A black pop-up sprinkler head is shown in a garden setting, spraying water in a wide, fan-like pattern. The background is filled with lush green foliage and clusters of small purple flowers. The word "DYSZE" is printed in large, white, bold, sans-serif capital letters across the middle of the image, with a white horizontal line underneath it.

DYSZE

DYSZE PRO ADJUSTABLE

Wybierz regulowane dysze Pro dla optymalnego pokrycia terenu w dowolnym ustawieniu.

KLUCZOWE KORZYŚCI

- Regulowane od 0° do 360°, co zapewnia elastyczność projektowania
- Łatwe chwytanie górnej części upraszcza regulację
- Lepsza odporność na wiatr i precyzyjnie wyznaczony nawadniany obszar
- Duże krople wody minimalizują tworzenie się mgły i zapewniają bardziej równomierną dystrybucję wody

DODATKOWE FUNKCJE

- Odpowiednio dobrana ilość opadu dla każdej dyszy od 8A do 17A
- Równomierność rozprawdzania zapewnia lepsze nawodnienie
- Oznaczenia kolorami umożliwiają łatwą identyfikację w terenie

DANE UŻYTKOWE

- Zalecane ciśnienie robocze: 2,1 bara; 210 kPa
- Użyj zraszacza wynurzalnego Pro-Spray PRS30, aby ustawić ciśnienie na 2,1 bara; 210 kPa
- Okres gwarancyjny: 2 lata



Dysza 4A
Promień: 1,2 m



Dysza 6A
Promień: 1,8 m



Dysza 8A
Promień: 2,4 m



Dysza 10A
Promień: 3,0 m



Dysza 12A
Promień: 3,7 m



Dysza 15A
Promień: 4,6 m



Dysza 17A
Promień: 5,2 m

Regulowana dysza Pro



REGULOWANE DYSZE PRO – DANE EKSPLOATACYJNE



4A Promień 1,2 m
Regulowane od 0° do 360°
● Jasnozielony Trajektoria: 0°

6A Promień 1,8 m
Regulowane od 0° do 360°
● Błękitny Trajektoria: 0°

8A Promień 2,4 m
Regulowane od 0° do 360°
● Brązowy Trajektoria: 15°

Łuk	Ciśnienie		Promień m	Przepływ		Opad mm/h		Promień m	Przepływ		Opad mm/h		Promień m	Przepływ		Opad mm/h	
	bar	kPa		m³/h	l/min	■	▲		m³/h	l/min	■	▲		m³/h	l/min	■	▲
45° ▶	1,0	100	0,9	0,02	0,31	187	216	1,5	0,03	0,54	117	136	2,0	0,04	0,62	77	89
	1,5	150	1,0	0,02	0,39	178	206	1,6	0,04	0,60	108	124	2,2	0,04	0,72	72	83
	2,1	210	1,2	0,03	0,48	167	193	1,8	0,04	0,65	98	114	2,4	0,05	0,83	67	77
	2,5	250	1,3	0,03	0,56	158	183	1,9	0,04	0,70	92	106	2,6	0,05	0,91	63	73
	3,0	300	1,4	0,04	0,64	149	172	2,1	0,05	0,75	86	99	2,9	0,06	1,01	59	68
90° ◑	1,0	100	0,9	0,04	0,72	213	246	1,5	0,06	1,08	116	134	2,0	0,07	1,24	77	89
	1,5	150	1,0	0,05	0,76	182	210	1,6	0,07	1,21	109	126	2,2	0,09	1,44	72	83
	2,1	210	1,2	0,05	0,83	139	160	1,8	0,08	1,35	102	118	2,4	0,10	1,65	67	77
	2,5	250	1,3	0,05	0,91	129	149	1,9	0,09	1,47	97	112	2,6	0,11	1,82	63	73
	3,0	300	1,4	0,06	0,95	116	134	2,1	0,10	1,61	92	106	2,9	0,12	2,02	59	68
120° ◐	1,0	100	0,9	0,06	0,97	221	255	1,5	0,08	1,26	102	118	2,0	0,10	1,66	77	89
	1,5	150	1,0	0,07	1,10	188	217	1,6	0,09	1,43	97	112	2,2	0,11	1,92	72	83
	2,1	210	1,2	0,07	1,25	162	187	1,8	0,10	1,61	91	105	2,4	0,13	2,20	67	77
	2,5	250	1,3	0,08	1,36	146	168	1,9	0,11	1,76	87	100	2,6	0,15	2,43	63	73
	3,0	300	1,4	0,09	1,49	131	151	2,1	0,12	1,93	82	95	2,9	0,16	2,69	59	68
180° ◓	1,0	100	0,9	0,07	1,18	178	206	1,5	0,10	1,70	92	106	2,0	0,15	2,49	77	89
	1,5	150	1,0	0,08	1,38	157	181	1,6	0,12	1,96	88	102	2,2	0,17	2,87	72	83
	2,1	210	1,2	0,10	1,60	139	160	1,8	0,13	2,24	84	97	2,4	0,20	3,30	67	77
	2,5	250	1,3	0,11	1,78	127	146	1,9	0,15	2,47	81	94	2,6	0,22	3,65	63	73
	3,0	300	1,4	0,12	1,98	115	133	2,1	0,16	2,72	78	90	2,9	0,24	4,03	59	68
240° ◒	1,0	100	0,9	0,12	1,94	220	254	1,5	0,15	2,44	99	114	2,0	0,20	3,32	77	89
	1,5	150	1,0	0,13	2,24	192	221	1,6	0,17	2,83	96	111	2,2	0,23	3,83	72	83
	2,1	210	1,2	0,16	2,59	168	194	1,8	0,20	3,28	92	107	2,4	0,26	4,40	67	77
	2,5	250	1,3	0,17	2,86	153	177	1,9	0,22	3,63	89	103	2,6	0,29	4,86	63	73
	3,0	300	1,4	0,19	3,17	139	160	2,1	0,24	4,03	86	99	2,9	0,32	5,38	59	68
270° ◑	1,0	100	0,9	0,13	2,09	211	244	1,5	0,18	3,08	111	128	2,0	0,22	3,73	77	89
	1,5	150	1,0	0,14	2,40	183	211	1,6	0,21	3,52	106	122	2,2	0,26	4,31	72	83
	2,1	210	1,2	0,16	2,75	159	183	1,8	0,24	4,02	101	116	2,4	0,30	4,95	67	77
	2,5	250	1,3	0,18	3,02	144	166	1,9	0,27	4,42	97	112	2,6	0,33	5,47	63	73
	3,0	300	1,4	0,20	3,33	130	150	2,1	0,29	4,87	92	107	2,9	0,36	6,05	59	68
360° ●	1,0	100	0,9	0,14	2,26	171	197	1,5	0,21	3,57	96	111	2,0	0,30	4,97	77	89
	1,5	150	1,0	0,16	2,60	148	171	1,6	0,24	4,07	92	106	2,2	0,34	5,75	72	83
	2,1	210	1,2	0,18	2,98	129	149	1,8	0,28	4,62	87	100	2,4	0,40	6,61	67	77
	2,5	250	1,3	0,20	3,29	117	135	1,9	0,30	5,06	83	96	2,6	0,44	7,29	63	73
	3,0	300	1,4	0,22	3,63	106	122	2,1	0,33	5,56	79	92	2,9	0,48	8,07	59	68

Pogrubienie = zalecane ciśnienie

Uwaga: wbudowany regulator ciśnienia Pro-Spray PRS30 steruje ciśnieniem wynoszącym maksymalnie 2,1 bara; 210 kPa.

Aby uzyskać zgodny z katalogiem promień i przepływ, konieczne może być użycie śruby zmniejszającej promień.

REGULOWANE DYSZE PRO - DANE EKSPLOATACYJNE



10A

● Czerwony

Promień 3,0 m
Regulowane od 0° do 360°
Trajektoria: 15°



12A

● Zielony

Promień 3,7 m
Regulowane od 0° do 360°
Trajektoria: 28°



15A

● Czarny

Promień 4,6 m
Regulowane od 0° do 360°
Trajektoria: 28°

Łuk	Ciśnienie		Promień m	Przepływ		Opad mm/h		Promień m	Przepływ		Opad mm/h		Promień m	Przepływ		Opad mm/h	
	bar	kPa		m ³ /h	l/min	■	▲		m ³ /h	l/min	■	▲		m ³ /h	l/min	■	▲
45° ▶	1,0	100	2,6	0,04	0,68	49	56	3,2	0,04	0,73	34	40	4,0	0,08	1,27	38	43
	1,5	150	2,8	0,05	0,80	49	57	3,4	0,06	0,97	40	46	4,3	0,09	1,51	39	45
	2,1	210	3,0	0,06	0,94	49	56	3,7	0,07	1,23	44	51	4,6	0,11	1,79	40	46
	2,5	250	3,2	0,06	1,06	48	56	3,9	0,09	1,44	46	54	4,9	0,12	2,00	40	46
	3,0	300	3,5	0,07	1,18	47	54	4,1	0,10	1,68	48	56	5,2	0,14	2,25	40	46
90° ◐	1,0	100	2,6	0,08	1,35	49	56	3,2	0,09	1,46	34	40	4,0	0,15	2,53	38	43
	1,5	150	2,8	0,10	1,61	49	57	3,4	0,12	1,93	40	46	4,3	0,18	3,03	39	45
	2,1	210	3,0	0,11	1,89	49	56	3,7	0,15	2,46	44	51	4,6	0,21	3,57	40	46
	2,5	250	3,2	0,13	2,11	48	56	3,9	0,17	2,88	46	54	4,9	0,24	4,01	40	46
	3,0	300	3,5	0,14	2,37	47	54	4,1	0,20	3,36	48	56	5,2	0,27	4,50	40	46
120° ◑	1,0	100	2,6	0,11	1,80	49	56	3,2	0,12	1,94	34	40	4,0	0,20	3,38	38	43
	1,5	150	2,8	0,13	2,14	49	57	3,4	0,15	2,58	40	46	4,3	0,24	4,03	39	45
	2,1	210	3,0	0,15	2,52	49	56	3,7	0,20	3,28	44	51	4,6	0,29	4,76	40	46
	2,5	250	3,2	0,17	2,82	48	56	3,9	0,23	3,84	46	54	4,9	0,32	5,34	40	46
	3,0	300	3,5	0,19	3,16	47	54	4,1	0,27	4,48	48	56	5,2	0,36	6,00	40	46
180° ◒	1,0	100	2,6	0,16	2,71	49	56	3,2	0,17	2,91	34	40	4,0	0,30	5,07	38	43
	1,5	150	2,8	0,19	3,21	49	57	3,4	0,23	3,86	40	46	4,3	0,36	6,05	39	45
	2,1	210	3,0	0,23	3,78	49	56	3,7	0,30	4,92	44	51	4,6	0,43	7,14	40	46
	2,5	250	3,2	0,25	4,23	48	56	3,9	0,35	5,76	46	54	4,9	0,48	8,02	40	46
	3,0	300	3,5	0,28	4,73	47	54	4,1	0,40	6,71	48	56	5,2	0,54	9,00	40	46
240° ◓	1,0	100	2,6	0,22	3,61	49	56	3,2	0,23	3,88	34	40	4,0	0,41	6,76	38	43
	1,5	150	2,8	0,26	4,28	49	57	3,4	0,31	5,15	40	46	4,3	0,48	8,07	39	45
	2,1	210	3,0	0,30	5,03	49	56	3,7	0,39	6,56	44	51	4,6	0,57	9,52	40	46
	2,5	250	3,2	0,34	5,64	48	56	3,9	0,46	7,68	46	54	4,9	0,64	10,69	40	46
	3,0	300	3,5	0,38	6,31	47	54	4,1	0,54	8,95	48	56	5,2	0,72	12,00	40	46
270° ◔	1,0	100	2,6	0,24	4,06	49	56	3,2	0,26	4,37	34	40	4,0	0,46	7,60	38	43
	1,5	150	2,8	0,29	4,82	49	57	3,4	0,35	5,80	40	46	4,3	0,54	9,08	39	45
	2,1	210	3,0	0,34	5,66	49	56	3,7	0,44	7,38	44	51	4,6	0,64	10,71	40	46
	2,5	250	3,2	0,38	6,34	48	56	3,9	0,52	8,65	46	54	4,9	0,72	12,03	40	46
	3,0	300	3,5	0,43	7,10	47	54	4,1	0,60	10,07	48	56	5,2	0,81	13,50	40	46
360° ◕	1,0	100	2,6	0,32	5,41	49	56	3,2	0,35	5,83	34	40	4,0	0,61	10,13	38	43
	1,5	150	2,8	0,39	6,43	49	57	3,4	0,46	7,73	40	46	4,3	0,73	12,10	39	45
	2,1	210	3,0	0,45	7,55	49	56	3,7	0,59	9,84	44	51	4,6	0,86	14,28	40	46
	2,5	250	3,2	0,51	8,45	48	56	3,9	0,69	11,53	46	54	4,9	0,96	16,03	40	46
	3,0	300	3,5	0,57	9,47	47	54	4,1	0,81	13,43	48	56	5,2	1,08	18,00	40	46

Pogrubienie = zalecane ciśnienie

Uwaga: wbudowany regulator ciśnienia Pro-Spray PRS30 steruje ciśnieniem wynoszącym maksymalnie 2,1 bara; 210 kPa.

Aby uzyskać zgodny z katalogiem promień i przepływ, konieczne może być użycie śruby zmniejszającej promień.

REGULOWANE DYSZE PRO - DANE EKSPLOATACYJNE



17A

● Szary

Promień 5,2 m
Regulowane od 0° do 360°
Trajektoria: 28°

Łuk	Ciśnienie		Promień m	Przepływ		Opad mm/h	
	bar	kPa		m ³ /h	l/min	■	▲
45° ▶	1,0	100	4,6	0,10	1,68	38	43
	1,5	150	4,9	0,12	1,94	38	44
	2,1	210	5,2	0,13	2,23	39	45
	2,5	250	5,5	0,15	2,46	39	45
	3,0	300	5,8	0,16	2,72	39	45
90° ◑	1,0	100	4,6	0,20	3,36	38	43
	1,5	150	4,9	0,23	3,88	38	44
	2,1	210	5,2	0,27	4,45	39	45
	2,5	250	5,5	0,30	4,92	39	45
	3,0	300	5,8	0,33	5,44	39	45
120° ◐	1,0	100	4,6	0,27	4,48	38	43
	1,5	150	4,9	0,31	5,17	38	44
	2,1	210	5,2	0,36	5,94	39	45
	2,5	250	5,5	0,39	6,56	39	45
	3,0	300	5,8	0,43	7,25	39	45
180° ◓	1,0	100	4,6	0,40	6,71	38	43
	1,5	150	4,9	0,47	7,75	38	44
	2,1	210	5,2	0,53	8,91	39	45
	2,5	250	5,5	0,59	9,83	39	45
	3,0	300	5,8	0,65	10,87	39	45
240° ◒	1,0	100	4,6	0,54	8,95	38	43
	1,5	150	4,9	0,62	10,34	38	44
	2,1	210	5,2	0,71	11,88	39	45
	2,5	250	5,5	0,79	13,11	39	45
	3,0	300	5,8	0,87	14,50	39	45
270° ◔	1,0	100	4,6	0,60	10,07	38	43
	1,5	150	4,9	0,70	11,63	38	44
	2,1	210	5,2	0,80	13,36	39	45
	2,5	250	5,5	0,89	14,75	39	45
	3,0	300	5,8	0,98	16,31	39	45
360° ●	1,0	100	4,6	0,81	13,43	38	43
	1,5	150	4,9	0,93	15,51	38	44
	2,1	210	5,2	1,07	17,82	39	45
	2,5	250	5,5	1,18	19,67	39	45
	3,0	300	5,8	1,30	21,75	39	45

Pogrubiona czcionka = zalecane ciśnienie

Uwaga: wbudowany regulator ciśnienia Pro-Spray PRS30 steruje ciśnieniem wynoszącym maksymalnie 2,1 bara; 210 kPa.

Aby uzyskać zgodny z katalogiem promień i przepływ, konieczne może być użycie śruby zmniejszającej promień.

DYSZE PRO-SPRAY™ ZE STAŁYM KĄTEM









Dysze ze stałym kątem Pro-Spray zostały zaprojektowane w taki sposób, aby zapewnić wysoką precyzję nawadniania w terenie o różnym kształcie i rozmiarze.

KLUCZOWE KORZYŚCI

- Lepsza odporność na wiatr i precyzyjnie wyznaczony nawadniany obszar
- Duże krople wody minimalizują tworzenie się mgły i zapewniają bardziej równomierną dystrybucję wody
- Solidna konstrukcja zapewnia niezawodne działanie
- Oznaczenia kolorystyczne umożliwiają łatwą identyfikację w terenie

DANE UŻYTKOWE

- Zalecane ciśnienie: 2,1 bara; 210 kPa
- Użyj zraszacza wynurzalnego Pro-Spray PRS30, aby zredukować ciśnienie do 2,1 bara; 210 kPa
- Okres gwarancyjny: 2 lata

DYSZAMI PRO-SPRAY ZE STAŁYM ZAKRESEM PRACY						
Łuk	5	8	10	12	15	17
Q						
T	Stosować dyszę 4A/6A					Stosować dyszę 17A
H						
TT	Stosować dyszę 4A/6A	Stosować dyszę 8A	Stosować dyszę 10A			Stosować dyszę 17A
TQ	Stosować dyszę 4A/6A	Stosować dyszę 8A	Stosować dyszę 10A			Stosować dyszę 17A
F						Stosować dyszę 17A
	(1,5 m)	(2,4 m)	(3,0 m)	(3,7 m)	4,6 m	(5,2 m)

DYSZE PRO-SPRAY ZE STAŁYM KĄTEM - DANE EKSPLOATACYJNE



5

● Niebieski

Promień 1,5 m
Stały: ¼, ½, pełny
Trajektoria: 0°

8

● Brązowy

Promień 2,4 m
Stały: ¼, ⅓, ½, pełny
Trajektoria: 15°

10

● Czerwony

Promień 3,0 m
Stały: ¼, ⅓, ½, pełny
Trajektoria: 15°

Łuk	Pozycja	Ciśnienie		Promień m	Przepływ		Opad mm/h		Promień m	Przepływ		Opad mm/h		Promień m	Przepływ		Opad mm/h			
		bar	kPa		m ³ /h	l/min	■	▲		m ³ /h	l/min	■	▲		m ³ /h	l/min	■	▲		
90°	Q	1,0	100	1,1	0,02	0,30	60	69	1,8	0,04	0,62	46	53	2,4	0,07	1,08	45	52		
		1,5	150		0,02	0,38	54	62		2,1	0,05	0,84	46		53	2,7	0,08	1,33	44	51
		2,1	210		0,03	0,46	49	57		2,4	0,05	0,91	38		44	3,0	0,09	1,57	42	48
		2,5	250		0,03	0,51	42	49		2,7	0,06	0,98	32		37	3,3	0,10	1,71	38	44
		3,0	300		0,03	0,53	39	45		2,7	0,06	1,10	36		42	3,4	0,11	1,85	38	44
120°	T	1,0	100	Stosować dyszę 4A lub 6A						1,8	0,05	0,83	46	53	2,4	0,09	1,44	45	52	
		1,5	150	Stosować dyszę 4A lub 6A						2,1	0,07	1,10	45	52	2,7	0,11	1,77	44	50	
		2,1	210	Stosować dyszę 4A lub 6A						2,4	0,07	1,21	38	44	3,0	0,13	2,09	42	48	
		2,5	250	Stosować dyszę 4A lub 6A						2,7	0,08	1,32	33	38	3,3	0,14	2,31	38	44	
		3,0	300	Stosować dyszę 4A lub 6A						2,7	0,09	1,44	36	41	3,4	0,15	2,50	39	45	
180°	H	1,0	100	1,1	0,04	0,60	60	69	1,8	0,08	1,33	49	57	2,4	0,13	2,17	45	52		
		1,5	150	1,3	0,05	0,76	54	62	2,1	0,10	1,63	44	51	2,7	0,16	2,65	44	50		
		2,1	210	1,5	0,06	0,87	49	57	2,4	0,11	1,80	38	43	3,0	0,19	3,14	42	48		
		2,5	250	1,7	0,06	0,95	42	49	2,7	0,12	1,93	32	37	3,3	0,22	3,60	40	46		
		3,0	300	1,8	0,06	1,04	39	44	2,7	0,13	2,10	35	40	3,4	0,23	3,90	40	47		
240°	TT	1,0	100	Stosować dyszę 4A lub 6A						Stosować dyszę 8A				Stosować dyszę 10A						
		1,5	150	Stosować dyszę 4A lub 6A						Stosować dyszę 8A				Stosować dyszę 10A						
		2,1	210	Stosować dyszę 4A lub 6A						Stosować dyszę 8A				Stosować dyszę 10A						
		2,5	250	Stosować dyszę 4A lub 6A						Stosować dyszę 8A				Stosować dyszę 10A						
		3,0	300	Stosować dyszę 4A lub 6A						Stosować dyszę 8A				Stosować dyszę 10A						
270°	TQ	1,0	100	Stosować dyszę 4A lub 6A						Stosować dyszę 8A				Stosować dyszę 10A						
		1,5	150	Stosować dyszę 4A lub 6A						Stosować dyszę 8A				Stosować dyszę 10A						
		2,1	210	Stosować dyszę 4A lub 6A						Stosować dyszę 8A				Stosować dyszę 10A						
		2,5	250	Stosować dyszę 4A lub 6A						Stosować dyszę 8A				Stosować dyszę 10A						
		3,0	300	Stosować dyszę 4A lub 6A						Stosować dyszę 8A				Stosować dyszę 10A						
360°	F	1,0	100	1,1	0,07	1,20	60	69	1,8	0,16	2,67	49	57	2,4	0,26	4,33	45	52		
		1,5	150	1,3	0,09	1,52	54	62	2,1	0,20	3,33	45	52	2,7	0,32	5,31	44	50		
		2,1	210	1,5	0,11	1,85	49	57	2,4	0,22	3,67	38	44	3,0	0,38	6,28	42	48		
		2,5	250	1,7	0,12	2,04	42	49	2,7	0,24	4,01	33	38	3,3	0,41	6,85	38	44		
		3,0	300	1,8	0,12	2,10	39	45	2,7	0,26	4,35	36	41	3,4	0,42	6,97	36	42		

Pogrubienie = zalecane ciśnienie

DYSZE PRO-SPRAY ZE STAŁYM ZAKRESEM PRACY — DANE EKSPLOATACYJNE



12

● Zielony

Promień 3,7 m
Stały: ¼, ½, ¾, 1, pełny
Trajektoria: 28°

15

● Czarny

Promień 4,6 m
Stały: ¼, ½, ¾, 1, pełny
Trajektoria: 28°

17

● Szary

Promień 5,2 m
Stały: ¼, ½
Trajektoria: 28°

Łuk	Pozycja	Ciśnienie		Promień m	Przepływ		Opad mm/h		Promień m	Przepływ		Opad mm/h		Promień m	Przepływ		Opad mm/h	
		bar	kPa		m ³ /h	l/min	■	▲		m ³ /h	l/min	■	▲		m ³ /h	l/min	■	▲
90°	Q	1,0	100	3,0	0,10	1,58	42	49	3,9	0,15	2,50	39	46	4,7	0,19	3,17	34	40
		1,5	150	3,4	0,12	2,00	42	48	4,2	0,18	3,06	42	48	4,9	0,23	3,88	39	45
		2,1	210	3,7	0,15	2,43	43	49	4,6	0,22	3,62	41	47	5,2	0,28	4,59	41	47
		2,5	250	4,0	0,16	2,69	40	47	4,9	0,24	3,95	39	46	5,5	0,30	5,01	40	46
		3,0	300	4,0	0,18	2,95	44	51	5,2	0,26	4,32	38	44	5,8	0,32	5,30	38	44
120°	T	1,0	100	3,0	0,13	2,11	42	49	3,9	0,20	3,33	39	46	Stosować dyszę 17A				
		1,5	150	3,4	0,16	2,67	42	48	4,2	0,24	4,08	42	48					
		2,1	210	3,7	0,19	3,25	43	49	4,6	0,29	4,83	41	47					
		2,5	250	4,0	0,22	3,67	41	48	4,9	0,32	5,27	40	46					
		3,0	300	4,0	0,24	3,94	44	51	5,2	0,35	5,75	38	44					
180°	H	1,0	100	3,0	0,19	3,17	42	49	3,9	0,30	5,00	39	46	4,7	0,38	6,33	34	40
		1,5	150	3,4	0,24	4,01	42	48	4,2	0,37	6,12	42	48	4,9	0,47	7,76	39	45
		2,1	210	3,7	0,29	4,87	43	49	4,6	0,43	7,25	41	47	5,2	0,55	9,18	41	47
		2,5	250	4,0	0,32	5,39	40	47	4,9	0,47	7,91	40	46	5,5	0,60	10,01	40	46
		3,0	300	4,0	0,35	5,75	43	50	5,2	0,49	8,18	36	42	5,8	0,64	10,06	38	44
240°	TT	1,0	100	3,0	0,25	4,22	42	49	3,9	0,40	6,67	39	46	Stosować dyszę 17A				
		1,5	150	3,4	0,32	5,34	42	48	4,2	0,49	8,16	42	48					
		2,1	210	3,7	0,39	6,49	43	49	4,6	0,58	9,66	41	47					
		2,5	250	4,0	0,43	7,18	40	47	4,9	0,63	10,54	40	46					
		3,0	300	4,0	0,46	7,68	43	50	5,2	0,65	10,90	36	42					
270°	TQ	1,0	100	3,0	0,29	4,75	42	49	3,9	0,45	7,50	39	46	Stosować dyszę 17A				
		1,5	150	3,4	0,36	6,01	42	48	4,2	0,55	9,19	42	48					
		2,1	210	3,7	0,44	7,30	43	49	4,6	0,65	10,87	41	47					
		2,5	250	4,0	0,48	8,08	40	47	4,9	0,71	11,86	40	46					
		3,0	300	4,0	0,53	8,82	44	51	5,2	0,78	12,95	38	44					
360°	F	1,0	100	3,0	0,38	6,33	42	49	3,9	0,60	10,00	39	46	Stosować dyszę 17A				
		1,5	150	3,4	0,48	8,01	42	48	4,2	0,73	12,25	42	48					
		2,1	210	3,7	0,58	9,74	43	49	4,6	0,87	14,49	41	47					
		2,5	250	4,0	0,65	10,78	40	47	4,9	0,95	15,81	40	46					
		3,0	300	4,0	0,70	11,73	44	51	5,2	0,99	16,50	37	42					

Pogrubienie = zalecane ciśnienie

DYSZE MIKROZRASZACZY Z NIEWIELKIM PROMIENIEM

Bardzo precyzyjne dysze, które stanowią doskonałe rozwiązanie dla niewielkich terenów i znakomicie uzupełniają solidny system mikrozaszaczy za pomocą korpusów zraszaczy Pro-Spray.

KLUCZOWE KORZYŚCI

- Niski przepływ do kontrolowanego nawadniania ciasnych przestrzeni
- Spełnia wymagania mikrozaszaczy dotyczące maksymalnego przepływu 114 l/godz. przy ciśnieniu 2,1 bara; 210 kPa
- Trwałe rozwiązanie do nawadniania naziemnego na małych obszarach

DANE UŻYTKOWE



- Zalecane ciśnienie: 2,1 bara; 210 kPa
- Użyj zraszacza wynurzalnego Pro-Spray PRS30, aby zredukować ciśnienie do 2,1 bara; 210 kPa

DYSZE MIKROZRASZACZY Z NIEWIELKIM PROMIENIEM - DANE EKSPLOATACYJNE



● Dysza jasnobrązowa

Łuk	Ciśnienie		Pozycja	Promień m	Przepływ		* Opad mm/h
	bar	kPa			l/min	l/h	
90° 	1,0	100	2Q	0,6	0,34	20	57
	1,5	150		0,6	0,38	23	63
	2,1	210		0,6	0,42	25	70
	2,5	250		0,6	0,49	29	82
	3,0	300		0,6	0,53	32	88
180° 	1,0	100	2H	0,6	0,53	32	44
	1,5	150		0,6	0,57	34	48
	2,1	210		0,6	0,76	46	63
	2,5	250		0,6	0,77	46	64
	3,0	300		0,6	0,80	48	67

● Dysza jasnozielona

Łuk	Ciśnienie		Pozycja	Promień m	Przepływ		* Opad mm/h
	bar	kPa			l/min	l/h	
90° 	1,0	100	4Q	1,2	0,68	41	28
	1,5	150		1,2	0,76	46	32
	2,1	210		1,2	0,76	46	32
	2,5	250		1,2	0,83	50	35
	3,0	300		1,2	0,91	55	38
180° 	1,0	100	4H	1,2	1,25	75	26
	1,5	150		1,2	1,29	77	27
	2,1	210		1,2	1,51	91	31
	2,5	250		1,2	1,52	91	32
	3,0	300		1,2	1,67	100	35

● Dysza jasnoniebieska

Łuk	Ciśnienie		Pozycja	Promień m	Przepływ		* Opad mm/h
	bar	kPa			l/min	l/h	
90° 	1,0	100	6Q	1,8	0,83	50	15
	1,5	150		1,8	0,91	55	17
	2,1	210		1,8	1,14	68	21
	2,5	250		1,8	1,14	68	21
	3,0	300		1,8	1,14	68	21
180° 	1,0	100	6H	1,8	1,52	91	14
	1,5	150		1,8	1,67	100	15
	2,1	210		1,8	1,90	114	18
	2,5	250		1,8	1,97	118	18
	3,0	300		1,8	2,05	123	19

Pogrubienie = zalecane ciśnienie
* Intensywność opadu bez nakładania



Dysza 2Q
Promień: 0,6 m



Dysza 2H
Promień: 0,6 m



Dysza 4Q
Promień: 1,2 m



Dysza 4H
Promień: 1,2 m



Dysza 6Q
Promień: 1,8 m



Dysza 6H
Promień: 1,8 m

Dysza mikrozaszacza z niewielkim promieniem

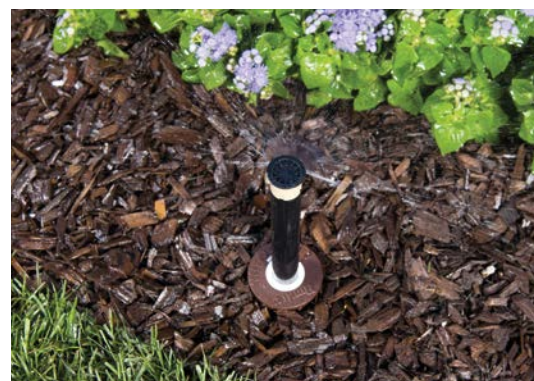

DYSZE ZE WZOREM PASKOWYM

Dysze o stałym kącie są przeznaczone do precyzyjnego nawadniania wąskich obszarów i skrzynek z roślinami.

KLUCZOWE KORZYŚCI

- Zaprojektowane z myślą o precyzyjnym nawadnianiu pasów
- Dostępne są różne modele do dowolnych przestrzeni prostokątnych
- Zaprojektowane do pracy w trudnych warunkach

DANE UŻYTKOWE

- Zalecane ciśnienie: 2,1 bara; 210 kPa
- Użyj zraszacza wynurzalnego Pro-Spray PRS30, aby zredukować ciśnienie do 2,1 bara; 210 kPa
- Okres gwarancyjny: 2 lata



Pas w lewym rogu
Prostokąt: 1,5 x 4,5 m



Pas w prawym rogu
Prostokąt: 1,5 x 4,5 m



Pas boczny
Prostokąt: 1,5 x 9,1 m



Pas boczny
Prostokąt: 2,7 x 5,5 m









**Dysza paskowa
środkowa**
Prostokąt: 1,5 x 9,1 m



**Dysza paskowa
końcowa**
Prostokąt: 1,5 x 4,5 m

DYSZE PROSTOKĄTNE DANE EKSPLOATACYJNE

Łuk	Ciśnienie		Szerokość x długość m	Przepływ	
	bar	kPa		m ³ /h	l/min
LCS-515 	1,0	100	1,2 x 4,2	0,10	1,7
	1,5	150	1,2 x 4,3	0,13	2,1
	2,1	210	1,5 x 4,5	0,15	2,5
	2,5	250	1,5 x 4,5	0,16	2,7
	3,0	300	1,5 x 4,5	0,17	2,8
RCS-515 	1,0	100	1,2 x 4,2	0,10	1,7
	1,5	150	1,2 x 4,3	0,13	2,1
	2,1	210	1,5 x 4,5	0,15	2,5
	2,5	250	1,5 x 4,5	0,16	2,7
	3,0	300	1,5 x 4,5	0,17	2,8
SS-530 	1,0	100	1,2 x 8,5	0,21	3,5
	1,5	150	1,5 x 9,0	0,25	4,2
	2,1	210	1,5 x 9,1	0,30	5,0
	2,5	250	1,5 x 9,1	0,33	5,5
	3,0	300	1,5 x 9,1	0,34	5,7
SS-918 	1,0	100	2,4 x 5,2	0,27	4,5
	1,5	150	2,7 x 5,5	0,33	5,5
	2,1	210	2,7 x 5,5	0,39	6,5
	2,5	250	2,7 x 5,5	0,43	7,1
	3,0	300	2,7 x 5,5	0,47	7,9
CS-530 	1,0	100	1,2 x 8,5	0,21	3,5
	1,5	150	1,5 x 9,0	0,25	4,2
	2,1	210	1,5 x 9,1	0,30	5,0
	2,5	250	1,5 x 9,1	0,33	5,5
	3,0	300	1,5 x 9,1	0,34	5,7
ES-515 	1,0	100	1,1 x 4,2	0,10	1,7
	1,5	150	1,2 x 4,3	0,13	2,1
	2,1	210	1,5 x 4,5	0,15	2,5
	2,5	250	1,5 x 4,5	0,16	2,7
	3,0	300	1,5 x 4,5	0,17	2,8

Pogrubienie = zalecane ciśnienie

RCS-515



DYSZE STRUMIENIOWE

Dzięki niskim wartościom opadu dysze strumieniowe o regulowanym kącie zapobiegają spływowi wody na nierównościach oraz przy nawadnianiu roślin okrywowych i krzewów.



KLUCZOWE KORZYŚCI

- Niskie wartości opadu zapobiegają spływowi wody
- Idealne do zastosowań na nierównościach oraz do nawadniania roślin okrywowych i krzewów
- Wiele strumieni zapewnia równomierne nawodnienie
- Regulowany kąt od 25° do 360° zapewnia łatwość projektowania systemu

DANE UŻYTKOWE

- Zalecane ciśnienie: 2,1 bara; 210 kPa
- Użyj zraszacza wynurzalnego Pro-Spray PRS30, aby zredukować ciśnienie do 2,1 bara; 210 kPa
- Okres gwarancyjny: 2 lata

DYSZA STRUMIENIOWA NATRYSKOWA, MODEL S-8A DANE EKSPLOATACYJNE

Kąt	Ciśnienie		Promień m	Przepływ		Opad mm/h	
	bar	kPa		m ³ /h	l/min	■	▲
90° 	1,0	100	2,1	0,05	0,9	49	57
	1,5	150	2,2	0,07	1,1	55	63
	2,1	210	2,4	0,09	1,4	58	67
	2,5	250	2,6	0,10	1,6	57	66
	3,0	300	2,7	0,12	2,0	66	76
180° 	1,0	100	2,1	0,12	1,9	52	60
	1,5	150	2,2	0,13	2,1	52	60
	2,1	210	2,4	0,14	2,3	48	55
	2,5	250	2,6	0,15	2,4	43	49
	3,0	300	2,7	0,15	2,5	41	48
360° 	1,0	100	2,1	0,24	4,0	54	63
	1,5	150	2,2	0,25	4,2	52	60
	2,1	210	2,4	0,26	4,4	46	53
	2,5	250	2,6	0,27	4,5	40	46
	3,0	300	2,7	0,28	4,6	38	44

Pogrubienie = zalecane ciśnienie

DYSZA STRUMIENIOWA NATRYSKOWA, MODEL S-16A DANE EKSPLOATACYJNE

Kąt	Ciśnienie		Promień m	Przepływ		Opad mm/h	
	bar	kPa		m ³ /h	l/min	■	▲
90° 	1,0	100	4,3	0,08	1,4	18	21
	1,5	150	4,6	0,10	1,6	18	21
	2,1	210	5,0	0,11	1,9	18	21
	2,5	250	5,3	0,12	2,1	18	21
	3,0	300	5,5	0,13	2,2	17	20
180° 	1,0	100	4,3	0,14	2,3	15	17
	1,5	150	4,6	0,17	2,8	16	18
	2,1	210	5,0	0,20	3,4	16	19
	2,5	250	5,3	0,23	3,8	16	19
	3,0	300	5,5	0,24	4,0	16	18
360° 	1,0	100	4,3	0,23	3,9	13	15
	1,5	150	4,6	0,30	5,0	14	16
	2,1	210	5,0	0,38	6,3	15	17
	2,5	250	5,3	0,43	7,2	15	18
	3,0	300	5,5	0,45	7,5	15	17

Pogrubienie = zalecane ciśnienie



S-8A
Promień: 2,1–2,6 m



S-16A
Promień: 4,3–5,3 m

S-8A









DYSZE PŁUCZKOWE

Kompensujące ciśnienie dysze płuczkowe zapewniają stały przepływ niezależnie od ciśnienia na wlocie.

KLUCZOWE KORZYŚCI

- Kompensacja ciśnienia zapewnia stały przepływ wody przy dowolnym ciśnieniu
- Zaprojektowane z myślą o nawadnianiu strefy korzeniowej w uprawach
- Dysza gwintowana do użytku z systemem Pro-Spray
- Okres gwarancyjny: 2 lata

WIELOSTRUMIENIOWA DYSZA PŁUCZKOWA DANE EKSPLOATACYJNE

Kąt	Model	Przepływ		Promień
		m ³ /h	l/min	m
	MSBN-25Q	0,06	0,9	0,30
	MSBN-50Q	0,11	1,9	0,46
	MSBN-50H	0,11	1,9	0,30
	MSBN-10H	0,23	3,8	0,46
	MSBN-10F	0,23	3,8	0,30
	MSBN-20F	0,45	7,6	0,46

Wielostrumieniowa dysza płuczkowa



Uwagi:





Typowy rozstaw: od 0,6 do 1,2 m. Przedstawiono przepływy dla ciśnień między 1,0 a 4,8 bara; 100 i 480 kPa.



MSBN zainstalowany na PROS-04

Połączenie dysz płuczkowych firmy Hunter z systemem Pro-Spray zapewnia precyzję nawadniania kompensujących ciśnienie płuczek oraz korzyści ze stosowania dysz, które całkowicie się chowają i są niewidoczne w terenie.

PCN - DANE EKSPLOATACYJNE

Model	Przepływ		Typ wzoru
	m ³ /h	l/min	
	25	0,06	Ściekanie
	50	0,11	Wyptyw
	10	0,23	Parasol
	20	0,46	Parasol

PCN



Uwagi:

Typowy rozstaw: od 0,3 do 0,9 m. Przedstawiono przepływy dla ciśnień między 1,0 a 4,8 bara; 100 i 480 kPa.

DYSZA PŁUCZKOWA 5-CST-B - DANE EKSPLOATACYJNE

	Ciśnienie		Promień	Przepływ	
	bar	kPa		m ³ /h	l/min
	1,0	100	1,5	0,07	1,1
	1,5	150	1,5	0,07	1,2
	2,0	200	1,5	0,09	1,4
	2,1	210	1,5	0,09	1,5
	2,5	250	1,5	0,10	1,6

5-CST-B



WIELOSTRUMIENIOWE DYSZE PŁUCZKOWE



MSBN-25Q

Przepływ: 0,06 m³/godz.; 0,9 l/min



MSBN-50Q/50H

Przepływ: 0,11 m³/godz.; 1,9 l/min



MSBN-10H/10F

Przepływ: 0,23 m³/godz.; 3,8 l/min



MSBN-20F

Przepływ: 0,45 m³/godz.; 7,6 l/min

DYSZE PŁUCZKOWE PCN



PCN-25

Przepływ: 0,06 m³/godz.; 0,9 l/min



PCN-50

Przepływ: 0,11 m³/godz.; 1,9 l/min



PCN-10

Przepływ: 0,23 m³/godz.; 3,8 l/min



PCN-20

Przepływ: 0,46 m³/godz.; 7,6 l/min

DYSZA PŁUCZKOWA O PODWÓJNYM STRUMIENIU



5-CST-B

DYSZE PŁUCZKOWE

Kompensujące ciśnienie naziemne dysze płuczkowe zapewniają stały przepływ niezależnie od ciśnienia.

KLUCZOWE KORZYŚCI

- Kompensacja ciśnienia zapewnia stały przepływ wody przy dowolnym ciśnieniu
- Zaprojektowane z myślą o nawadnianiu strefy korzeniowej w uprawach
- Wlot z gwintem 1/2" zapewnia łatwy montaż na tłokach 1/2"
- Okres gwarancyjny: 2 lata

PCB – DANE EKSPLOATACYJNE

	Model	Przepływ		Typ wzoru
		m ³ /h	l/min	
	25	0,06	0,9	Wyptyw
	50	0,11	1,9	Wyptyw
	10	0,23	3,8	Parasol
	20	0,45	7,6	Parasol

Uwagi:

Typowy rozstaw: od 0,6 do 1,2 m. Przedstawiono przepływy dla ciśnień między 1,0 a 4,8 bara; 100 i 480 kPa.

PCB



PŁUCZKI Z KOMPENSACJĄ CIŚNIENIA



PCB



PCB-R

AFB – DANE EKSPLOATACYJNE

	Model	Przepływ		Typ wzoru
		m ³ /h	l/min	
	AFB	< 0,45	< 7,6	Ściekanie/ parasol

AFB



PŁUCZKA REGULOWANA



AFB



ZAWORY



Poszukaj tej ikony. Wszystkie zawory firmy Hunter są w 100% przetestowane wodą pod ciśnieniem, aby zapewnić niezawodne działanie natychmiast po zainstalowaniu.

ZAWORY - TABELA PORÓWNAWCZA

SPECYFIKACJA	ZAWÓR PGV 1" I JAR-TOP	PGV	ICV	FILTR ICV SENTRY	FILTR IBV SENTRY
ROZMIAR	Zawór BSP 1" (25 mm)	1½", 2" BSP (40, 50 mm)	Zawory BSP 1", 1½", 2", 3" (25, 40, 50, 80 mm)	Zawory BSP 1", 1½", 2", 3" (25, 40, 50, 80 mm)	Zawory BSP 1", 1½", 2", 3" (25, 40, 50, 80 mm)
PRZEPŁYW (m³/godz.)	0,05-9	0,05-34	0,05-68	0,05-68	0,05-68
	(l/min) 0,7-150	0,7-570	0,4-1135	0,4-1135	0,4-1135

CHARAKTERYSTYKA

ŚRUBY POKRYWY	●	●	●	●	
MEMBRANA EPDM Z GNIAZDEM			Standardowa	Standardowa	Standardowa
GWARANCJA	2 lata	2 lata	5 lat	5 lat	5 lat

FUNKCJE ZAAWANSOWANE

CZUJNIK PRZEPŁYWU	Opcjonalne	●	●	●	●
MECHANIZM FILTRA SENTRY™			Instalowane przez użytkownika	Instalowane fabrycznie	Instalowane fabrycznie
OBŚŁUGA ACCU SYNC™	●	●	●	●	●
WODA ZREKULTYWOWANA - UCHWYT	Instalowane przez użytkownika	Instalowane przez użytkownika	Instalowane przez użytkownika	Instalowane przez użytkownika	
OZNACZENIE WODY ZREK.			Instalowane przez użytkownika	Instalowane przez użytkownika	Instalowane przez użytkownika

ZASTOSOWANIA

OGRODY PRZYDOMOWE	●	●	●		
TERENY PRZEMYSŁOWE		●	●	●	●
WODA PITNA	●	●	●	●	●
WODA ZREKULTYWOWANA			●	●	●
OBIEG WTÓRNY				●	●
REGULACJA CIŚNIENIA	●	●	●	●	●
SYSTEMY WYSOKOCIŚNIENIOWE			●	●	●
SYSTEMY NISKOCIŚNIENIOWE	●	●	●	●	●
MIEJSCA O WYSOKIEJ TEMPERATURZE			●	●	●
STOSOWAĆ JAKO ZAWÓR GŁÓWNY		●	●	●	●



REGULATORY CIŚNIENIA ACCU SYNC

Dostępny w:
PGV I, ICV, IBV

Unikanie stanu nadciśnienia pozwoli zaoszczędzić znaczne ilości wody dzięki regulatorom ciśnienia Accu-Sync. Ta opcja jest dostępna w modelach o regulowanym i stałym ciśnieniu.



MECHANIZM FILTRA SENTRY

Stosować z:
ICV, IBV

Mechanizm filtra Sentry czyści filtr dwa razy podczas każdego cyklu zaworu. Ponieważ jest on dołączony do membrany, mechanizm filtra Sentry może być z łatwością dodany po zainstalowaniu zaworu.



1½" | 2" PGV

Te niezawodne zawory zapewniają długotrwałe działanie większych systemów.

KLUCZOWE KORZYŚCI

- Zewnętrzny i wewnętrzny, obsługiwany ręcznie zawór spustowy umożliwia szybkie i łatwe uruchamianie na zaworze
- Konstrukcja uszczelnienia z membraną podwójnie owijaną zapewnia lepszą szczelność
- Śruby pokrywy eliminują możliwość zgubienia części podczas demontażu
- Kontrola przepływu maksymalizuje wydajność i wydłuża żywotność systemu
- Możliwość odkręcania śrub pokrywy śrubokrętem płaskim, krzyżakowym i kluczem nasadowym
- Każdy zawór jest dostępny w konfiguracji prostej lub kątowej, aby ułatwić montaż
- Cewka w każdym zaworze firmy Hunter znajduje się w hermetycznej obudowie umożliwiającej bezproblemowe serwisowanie

OPCJE INSTALOWANE PRZEZ UŻYTKOWNIKA

- Regulator ciśnienia Accu Sync™ na zaworze*
- Cewka blokująca na prąd stały do sterowników zasilanych bateryjnie (nr części 458200)
- Uchwyt oznaczający wodę zrekultywowaną (nr części 607105)

OPCJE MONTOWANE FABRYCZNIE

- DC: cewka blokująca na prąd stały do sterowników zasilanych bateryjnie; **patrz strona 261**
- LS: zawór bez cewki

DANE UŻYTKOWE

- Przepływ:
 - PGV-151: od 5 do 27 m³/godz.; od 75 do 450 l/min
 - PGV-201: od 5 do 34 m³/godz.; od 75 do 570 l/min
- Zalecany zakres ciśnień: od 1,5 do 10 barów; od 150 do 1000 kPa
- Temperatura znamionowa: 66°C
- Okres gwarancyjny: 2 lata

* Informacje dotyczące Accu-Sync znajdują się na **stronie 98**

DANE TECHNICZNE CEWKI ELEKTROMAGNETYCZNEJ

- cewka 24 V
 - Prąd rozruchowy 350 mA, prąd podtrzymania 190 mA, 60 HZ
 - Prąd rozruchowy 370 mA, prąd podtrzymania 210 mA, 50 HZ



PGV-151

Średnica wlotu: 1½" (40 mm)
Wysokość: 19 cm
Długość: 15 cm
Szerokość: 11 cm

PGV-201

Średnica wlotu: 2" (50 mm)
Wysokość: 20 cm
Długość: 17 cm
Szerokość: 13 cm

Zainstalowany PGV



STRATA CIŚNIENIA PGV W kPa

Przepływ l/min	1½" (40 mm)	1½" (40 mm)	2" (50 mm)	2" (50 mm)
	Zawór prosty	Kątowy	Zawór prosty	Zawór prosty
75	20	22	4	9
95	20	21	5,5	9
115	21	21	7,5	9,5
135	22	21	9	10
150	25	23	12	11
200	27	24	14	12
325	47	41	26	19
400	65	59	33	24
500	96	92	43	32
625			56	45
775			74	64

STRATA CIŚNIENIA PGV W BARACH

Przepływ m ³ /h	1½" (40 mm)	1½" (40 mm)	2" (50 mm)	2" (50 mm)
	Zawór prosty	Kątowy	Zawór prosty	Zawór prosty
4,5	0,2	0,2	0,1	0,1
5,5	0,2	0,2	0,1	0,1
6,5	0,2	0,2	0,1	0,1
8,0	0,2	0,2	0,1	0,1
9,0	0,2	0,2	0,1	0,1
11,0	0,3	0,2	0,1	0,1
13,5	0,3	0,3	0,1	0,1
18,0	0,4	0,4	0,2	0,1
22,5	0,6	0,5	0,3	0,2
27,0	0,8	0,8	0,4	0,3
30,5			0,6	0,5
34,0			0,7	0,6

PGV 1½" | 2" - TWORZENIE SPECYFIKACJI: KOLEJNOŚĆ 1 + 2 + 3 + 4

1 Model	2 Standardowe funkcje	3 Opcje	4 Opcje instalowane przez użytkownika
PGV-151-B = 1½" (40 mm) BSP PGV-201-B = 2" (50 mm) BSP	Zawór prosty/kątowy z regulatorem przepływu	(puste) = brak opcji DC = cewka blokująca na prąd stały do sterowników zasilanych bateryjnie LS = zawór bez cewki	AS-ADJ = regulowany Accu Sync 458200 = cewka blokująca na prąd stały do sterowników zasilanych bateryjnie 607105 = uchwyt oznaczający wodę zrekultywowaną LIT-700 = oznaczenie wody zrekultywowanej

Przykłady:

PGV-201-B-AS-ADJ = zawór PGV prosty/kątowy z regulatorem przepływu 2" (50 mm) BSP, instalowany przez użytkownika regulator ciśnienia Accu-Sync

PGV 1" I PGV JAR TOP



Obsługa tych wszechstronnych i wytrzymałych elektrozaworów jest bardzo prosta.

KLUCZOWE KORZYŚCI

- Zewnętrzny i wewnętrzny, obsługiwany ręcznie, umożliwia szybkie i łatwe uruchamianie na zaworze
- Konstrukcja uszczelnienia z membraną podwójnie owijaną zapewnia lepszą szczelność
- Śruby pokrywy eliminują możliwość zgubienia części podczas demontażu
- Możliwość odkręcania śrub pokrywy śrubokrętem płaskim, krzyżakowym i kluczem nasadkowym
- Modele Jar-top zapewniają łatwy dostęp bez użycia narzędzi
- Cewka w każdym elektrozaworze firmy Hunter znajduje się w hermetycznej obudowie umożliwiającej bezproblemowe serwisowanie
- Kontrola przepływu maksymalizuje wydajność i wydłuża żywotność systemu

OPCJE INSTALOWANE PRZEZ UŻYTKOWNIKA

- Regulator ciśnienia Accu Sync™ na zaworze*
- Cewka blokująca na prąd stały do sterowników zasilanych bateryjnie (nr części 458200)

OPCJE MONTOWANA FABRYCZNIE

- LS: zawór bez cewki
- DC: cewka blokująca na prąd stały do sterowników zasilanych bateryjnie; **patrz strona 261**
- JT: Modele Jar-top

DANE UŻYTKOWE

- Przepływ: od 0,05 do 9 m³/godz.; od 0,7 do 150 l/min
- Zalecany zakres ciśnień: od 1,5 do 10 barów; od 150 do 1000 kPa
- Temperatura znamionowa: 66°C
- Okres gwarancyjny: 2 lata

DANE TECHNICZNE CEWKI ELEKTROMAGNETYCZNEJ

- cewka 24 V
 - prąd rozruchowy 350 mA, prąd trzymania 190 mA , 60 HZ
 - prąd rozruchowy 370 mA, prąd trzymania 210 mA , 50 HZ

* Informacje dotyczące Accu-Sync znajdują się na **stronie 98**



PGV-100/101
Średnica wlotu: 1" (25 mm)
Wysokość: 13 cm
Długość: 11 cm
Szerokość: 6 cm



PGV-101/101
Średnica wlotu: 1" (25 mm)
Wysokość: 13 cm
Długość: 11 cm
Szerokość: 6 cm



PGV-100JT - G
Średnica wlotu: 1" (25 mm)
Wysokość: 14 cm
Długość: 11 cm
Szerokość: 8 cm



PGV-101JT-G
Średnica wlotu: 1" (25 mm)
Wysokość: 14 cm
Długość: 11 cm
Szerokość: 8 cm

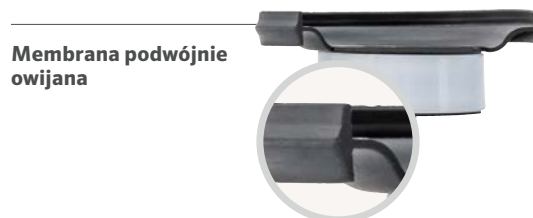

Membrana podwójnie owijana



Elektrozawór (prąd zmienny)
(nr części 606800)
Dwa czerwone przewody



Cewka blokująca na prąd stały
(nr części 458200)
Jeden czarny przewód (wspólny) i jeden przewód czerwony (sekcja)

PGV – SPECYFIKACJA: KOLEJNOŚĆ 1 + 2 + 3 + 4 + 5

1	Model	2	Standardowe funkcje	3	Opcje wyposażenia	4	Opcje	5	Opcje instalowane przez użytkownika
	PGV-100 = 1" (25 mm)		Zawór prosty, bez regulacji przepływu, wlot i wylot gwintowany		G-B = wlot/wylot z gwintem wewnętrznym BSP		DC = cewka blokująca na prąd stały do sterowników zasilanych bateryjnie		AS-ADJ = regulowany Accu Sync
	PGV-101 = 1" (25 mm)		Zawór prosty, z regulacją przepływu, wlot i wylot gwintowany		MM-B = wlot/wylot z gwintem zewnętrznym BSP		LS = zawór bez cewki		458200 = cewka blokująca na prąd stały do sterowników zasilanych bateryjnie 269205 = uchwyt oznaczający wodę zrekultywowaną LIT-700 = oznaczenie wody zrekultywowanej

Przykład:

PGV-101-G-B-DC = zawór kulowy PGV 1" (25 mm), z kontrolą przepływu, wlot i wylot z gwintem wewnętrznym BSP, z cewką blokującą na prąd stały

PGV JAR-TOP – SPECYFIKACJA: KOLEJNOŚĆ 1 + 2 + 3 + 4 + 5

1	Model	2	Standardowe funkcje	3	Opcje wyposażenia	4	Opcje	5	Opcje instalowane przez użytkownika
	PGV-100-JT = 1" (25 mm)		Zawór prosty, pokrywa typu jar-top, bez regulacji przepływu, wlot i wylot gwintowany		G-B = wlot/wylot z gwintem wewnętrznym BSP		DC = cewka blokująca na prąd stały do sterowników zasilanych bateryjnie		AS-ADJ = regulowany Accu Sync
	PGV-101-JT = 1" (25 mm)		Zawór prosty, pokrywa typu jar-top, z regulacją przepływu, wlot i wylot gwintowany		MM-B = wlot/wylot z gwintem zewnętrznym BSP		LS = zawór bez cewki		458200 = cewka blokująca na prąd stały do sterowników zasilanych bateryjnie 269205 = uchwyt oznaczający wodę zrekultywowaną LIT-700 = oznaczenie wody zrekultywowanej

Przykład: PGV-101-JT-MM-B-DC = zawór kulowy PGV 1" (25 mm), z kontrolą przepływu, pokrywa typu jar-top, z zewnętrznym wlotem i wylotem BSP, z cewką blokującą na prąd stały

ZAWÓR PGV 1" (25 MM)

Przepływ m ³ /godz.	Strata ciśnienia w barach
0,3	0,08
1,0	0,11
2,5	0,13
3,5	0,16
4,5	0,23
5,5	0,43
6,5	0,62
8,0	1,10
9,0	1,48

ZAWÓR PGV 1" (25 MM)

Przepływ l/min	Strata ciśnienia w kPa
4	8
20	11
40	13
55	16
75	23
95	43
115	62
135	110
150	148

Zainstalowany PGV-100G



Śruby pokrywy



Ten zawór jest idealnym wyborem do systemów wysokociśnieniowych i do brudnej wody.

KLUCZOWE KORZYŚCI

- Opcjonalny mechanizm filtra Sentry™ czyści wkład filtracyjny w przypadku brudnej wody
- Zewnętrzny i wewnętrzny, obsługiwany ręcznie, umożliwia szybkie i łatwe uruchamianie na zaworze
- Konstrukcja z włókna szklanego zapewnia najwyższe wartości znamionowe ciśnienia i niezawodność
- Konstrukcja uszczelnienia z membraną podwójnie owijaną zapewnia lepszą szczelność
- Wzmacniana kauczukiem etylenowo-propylenowym membrana i gniazdo zapewniają wysoką wydajność w każdym środowisku wodnym
- Śruby pokrywy eliminują możliwość zgubienia części podczas demontażu
- Możliwość odkręcania śrub pokrywy śrubokrętem płaskim, krzyżakowym i kluczem nasadowym
- Cewka w każdym zaworze firmy Hunter jest w obudowie hermetycznej, zapewniającej bezproblemową obsługę
- Kontrola przepływu maksymalizuje wydajność i wydłuża żywotność systemu

OPCJE INSTALOWANE PRZEZ UŻYTKOWNIKA

- Regulator ciśnienia Accu Sync™ na zaworze*
- Cewka blokująca na prąd stały do sterowników zasilanych bateryjnie (nr części 458200)
- Filtr Sentry można łatwo dodać do zainstalowanego elektrozaworu

OPCJE MONTOWANA FABRYCZNIE

- LS: zawór bez cewki
- DC: cewka blokująca na prąd stały do sterowników zasilanych bateryjnie; **patrz strona 261**
- FS: Filtr Sentry
- FS-R: Wersja do wody zrekultywowanej z filtrem Sentry, lawendowym pokrętkiem sterującym i lawendową membraną odporną na chlor

DANE UŻYTKOWE

- Przepływ:
 - ICV-101G: od 0,03 do 9 m³/godz.; od 0,4 do 150 l/min
 - ICV-151G: od 0,03 do 34 m³/godz.; od 0,4 do 568 l/min
 - ICV-201G: od 0,03 do 45 m³/godz.; od 0,4 do 757 l/min
 - ICV-301: od 0,03 do 68 m³/godz.; od 0,4 do 1135 l/min
- Zalecany zakres ciśnień: od 1,5 do 15,0 bara; od 150 do 1500 kPa
- Temperatura znamionowa: 66°C
- Okres gwarancji: 5 lat

DANE TECHNICZNE CEWKI ELEKTROMAGNETYCZNEJ

- cewka 24 V
 - prąd rozruchowy 350 mA, prąd trzymania 190 mA , 60 HZ
 - prąd rozruchowy 370 mA, prąd trzymania 210 mA , 50 HZ

* Informacje dotyczące Accu-Sync znajdują się na **stronie 98**



ICV-101G

Średnica wlotu: 1" (25 mm)
Wysokość: 14 cm
Długość: 12 cm
Szerokość: 10 cm



ICV-151G

Średnica wlotu: 1½" (40 mm)
Wysokość: 18 cm
Długość: 17 cm
Szerokość: 14 cm



ICV-201G

Średnica wlotu: 2" (50 mm)
Wysokość: 18 cm
Długość: 17 cm
Szerokość: 14 cm



ICV-301

Średnica wlotu: 3" (80 mm)
Wysokość: 27 cm
Długość: 22 cm
Szerokość: 19 cm



ICV-R

Średnica wlotu: 1" (25 mm),
1½" (40 mm), 2" (50 mm)
oraz 3" (80 mm)
Wysokość: 18 cm
Długość: 17 cm
Szerokość: 14 cm

Membrana podwójnie owijana odporna na chlor



Mechanizm filtra Sentry

ICV 1", 1½", 2" I 3" - TWORZENIE SPECYFIKACJI: KOLEJNOŚĆ 1 + 2 + 3 + 4

1	Model	2 Standardowe funkcje	3 Opcje	4 Opcje instalowane przez użytkownika
	ICV-101-G-B = 1" (25 mm) BSP	Zawór prosty z regulatorem przepływu	(puste) = brak opcji R = filtr Sentry z fioletową membraną i identyfikatorem do wody zrekultywowanej DC = cewka blokująca na prąd stały do sterowników zasilanych bateryjnie LS = zawór bez cewki	AS-ADJ = regulowany Accu Sync 458200 = cewka blokująca na prąd stały do sterowników zasilanych bateryjnie 607105 = uchwyt oznaczający wodę zrekultywowaną (tylko 25, 40, 50 mm) LIT-700 = oznaczenie wody zrekultywowanej
	ICV-151-G-B = 1½" (40 mm) BSP			
	ICV-201-G-B = 2" (50 mm) BSP			
	ICV-301-B = 3" (80 mm) BSP	Zawór prosty/ kątowy z regulatorem przepływu		

Przykład:

ICV-201G-B-AS-ADJ = zawór ICV prosty z regulatorem przepływu 2" (50 mm) BSP, instalowany przez użytkownika regulator ciśnienia Accu-Sync

STRATA CIŚNIENIA ICV (PRZY OPTYMALNYM PRZEPŁYWIE) W BARACH

Przepływ m ³ /godz.	1" (25 mm) Zawór prosty	1½" (40 mm) Zawór prosty	5 cm (50 mm) Zawór prosty	7,6 cm (80 mm) Zawór prosty	7,6 cm (80 mm) Zawór kątowy
0,05	0,1				
0,1	0,1				
0,3	0,1				
1,0	0,2				
2,5	0,2				
3,5	0,2				
4,5	0,2	0,1			
7,0	0,4	0,1			
9,0	1,0	0,1	0,1		
11,0		0,2	0,1		
13,5		0,2	0,1		
17,0		0,3	0,1		
20,5		0,4	0,2		
23,0		0,5	0,3		
27,0		0,7	0,4		
30,5		0,9	0,5		
34,0		1,2	0,6	0,2	0,1
40,0			0,9	0,2	0,2
45,5			1,2	0,3	0,2
51,0				0,3	0,3
57,0				0,4	0,4
62,5				0,5	0,5
68,0				0,6	0,6

STRATA CIŚNIENIA ICV (PRZY OPTYMALNYM PRZEPŁYWIE) W kPa

Przepływ l/min	1" (25 mm) Zawór prosty	1½" (40 mm) Zawór prosty	5 cm (50 mm) Zawór prosty	7,6 cm (80 mm) Zawór prosty	7,6 cm (80 mm) Zawór kątowy
1	14				
2	14				
4	14				
20	17				
40	20				
60	20				
75	20	9,6			
115	62	10			
150	139	12	5,0		
190		15	7,0		
225		18	9,3		
280		26	14		
340		37	20		
380		46	26		
450		65	36		
510		84	47		
565		104	57	16	12
660			79	22	17
750			103	29	23
850				38	30
950				47	38
1,050				58	47
1,135				69	56

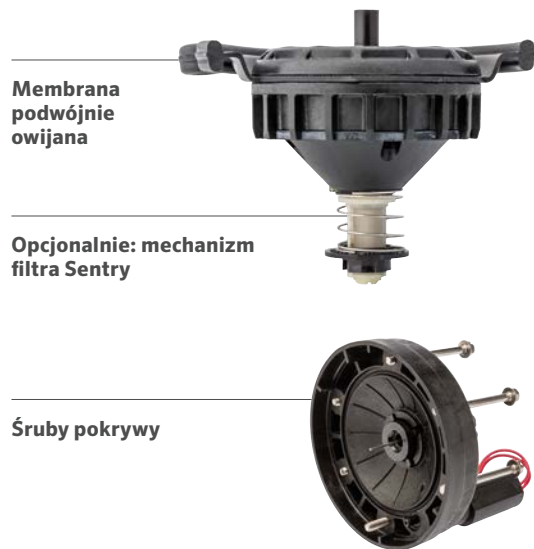

ZAWORY



Elektrozawór (prąd zmienny)
(nr części 606800)
Dwa czerwone przewody



Cewka blokująca na prąd stały
(nr części 458200)
Jeden czarny przewód (wspólny) i jeden przewód czerwony (sekcja)

Ten zbudowany z litego miedzi zawór może pracować w najcięższych warunkach nawadniania.

KLUCZOWE KORZYŚCI

- Mechanizm instalowanego fabrycznie filtra Sentry™ czyści sitko filtracyjne podczas korzystania z brudnej wody
- Zewnętrzny i wewnętrzny, obsługiwany ręcznie, umożliwia szybkie i łatwe uruchamianie na zaworze
- Solidna konstrukcja z miedzi zapewnia niezawodność i najwyższe wartości znamionowe ciśnienia
- Konstrukcja uszczelnienia z membraną podwójnie owijaną zapewnia lepszą szczelność
- Wzmacniana kauczukiem etylenowo-propylenowym membrana i gniazdo zapewniają wysoką wydajność w każdych warunkach
- Możliwość odkręcania śrub pokrywy śrubokrętem płaskim, krzyżakowym i kluczem nasadowym
- Cewka w każdym zaworze firmy Hunter jest w obudowie hermetycznej, zapewniającej bezproblemową obsługę
- Kontrola przepływu maksymalizuje wydajność i wydłuża żywotność systemu

OPCJE INSTALOWANE PRZEZ UŻYTKOWNIKA

- Regulator ciśnienia Accu Sync™ na zaworze*
- Cewka blokująca na prąd stały do sterowników zasilanych bateryjnie (nr części 458200)

OPCJE MONTOWANA FABRYCZNI

- DC: cewka blokująca na prąd stały do sterowników zasilanych bateryjnie; **patrz strona 261**

DANE UŻYTKOWE

- Przepływ:
 - IBV-101G-FS: od 0,03 do 9 m³/godz.; od 0,4 do 150 l/min
 - IBV-151G-FS: od 0,03 do 34 m³/godz.; od 0,4 do 568 l/min
 - IBV-201G-FS: od 0,03 do 45 m³/godz.; od 0,4 do 757 l/min
 - IBV-301G-FS: od 0,03 do 68 m³/godz.; od 0,4 do 1135 l/min
- Zalecany zakres ciśnień: od 1,5 do 15 barów; od 150 do 1500 kPa
- Temperatura znamionowa: 66°C
- Okres gwarancji: 5 lat

DANE TECHNICZNE CEWKI ELEKTROMAGNETYCZNEJ

- Cewka 24 V
 - prąd rozruchowy 350 mA, prąd trzymania 190 mA , 60 HZ
 - prąd rozruchowy 370 mA, prąd trzymania 210 mA , 50 HZ

* Informacje dotyczące Accu-Sync znajdują się na **stronie 98**



IBV-101G-FS
Średnica wlotu: 1" (25 mm)
Wysokość: 14 cm
Długość: 12 cm
Szerokość: 8 cm

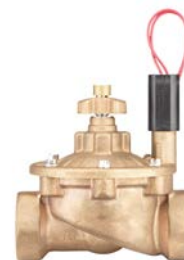

IBV-151G-FS
Średnica wlotu: 1½" (40 mm)
Wysokość: 17 cm
Długość: 15 cm
Szerokość: 15 cm



IBV-201G-FS
Średnica wlotu: 2" (50 mm)
Wysokość: 18 cm
Długość: 15 cm
Szerokość: 15 cm



IBV-301G-FS
Średnica wlotu: 3" (80 mm)
Wysokość: 23 cm
Długość: 22 cm
Szerokość: 18 cm

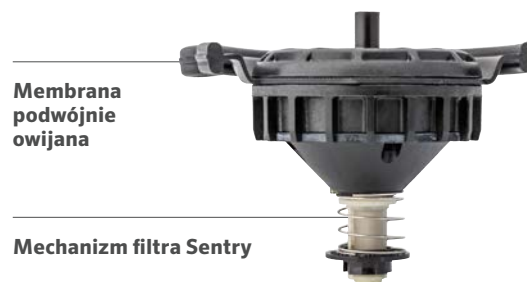

Membrana podwójnie owijana

Mechanizm filtra Sentry

IBV 1", 1½", 2" I 3" - TWORZENIE SPECYFIKACJI: KOLEJNOŚĆ 1 + 2 + 3 + 4

1	Model	2 Standardowe funkcje	3 Opcje	4 Opcje instalowane przez użytkownika
	IBV-101G-B-FS = 1" (25 mm) BSP	Mosiężny zawór prosty z regulatorem przepływu, membrana filtra Sentry	(puste) = brak opcji R = filtr Sentry z fioletową membraną i identyfikatorem do wody zrekultywowanej DC = cewka blokująca na prąd stały do sterowników zasilanych bateryjnie LS = zawór bez cewki	AS-ADJ = regulator ciśnienia Accu Sync
	IBV-151G-B-FS = 1½" (40 mm) BSP			458200 = cewka blokująca na prąd stały do sterowników zasilanych bateryjnie
	IBV-201G-B-FS = 2" (50 mm) BSP			607105 = uchwyt oznaczający wodę zrekultywowaną
	IBV-301G-B-FS = 3" (80 mm) BSP			LIT-700 = oznaczenie wody zrekultywowanej

Membrana podwójnie owijana odporna na chlor



Mechanizm filtra Sentry

Przykład:

IBV-201G-B-FS-AS-ADJ = mosiężny zawór IBV prosty z regulatorem przepływu 2" (50 mm) BSP, membrana filtra Sentry, instalowany przez użytkownika regulator ciśnienia Accu-Sync

STRATA CIŚNIENIA IBV (PRZY OPTYMALNYM PRZEPŁYWIE) W BARACH

Przepływ m³/godz.	1" (25 mm) Zawór prosty	1½" (40 mm) Zawór prosty	5 cm (50 mm) Zawór prosty	7,6 cm (80 mm) Zawór prosty
0,05	0,1			
0,1	0,1			
0,3	0,1			
1,0	0,2			
2,5	0,2			
3,5	0,2			
4,5	0,2	0,1		
7,0	0,4	0,1		
9,0	1,0	0,1	0,1	
11,0		0,2	0,1	
13,5		0,2	0,1	
17,0		0,3	0,2	
20,5		0,4	0,2	
23,0		0,5	0,3	
27,0		0,7	0,4	
30,5		0,9	0,5	
34,0			0,6	0,2
40,0				0,2
45,5				0,3
51,0				0,3
57,0				0,4
62,5				0,5
68,0				0,6

STRATA CIŚNIENIA IBV (PRZY OPTYMALNYM PRZEPŁYWIE) W kPa

Przepływ l/min	1" (25 mm) Zawór prosty	1½" (40 mm) Zawór prosty	5 cm (50 mm) Zawór prosty	7,6 cm (80 mm) Zawór prosty
0,1	14			
0,5	14			
4	14			
20	17			
40	20			
60	20			
75	20	9,6		
115	62	10		
150	139	12	5	
190		15	7	
225		18	9,3	
280		26	14	
340		37	20	
380		46	26	
450		65	36	
510		84	47	
565			57	16
660				22
750				29
850				38
950				47
1,050				58
1,135				69

SZYBKOZŁĄCZA

Wytrzymała konstrukcja szybkozłączy z mosiądzu i stali nierdzewnej wzmacnia każdy projekt.

CHARAKTERYSTYKA

- W 100% zamienne na inne główne marki
- Konstrukcja wykonana z mosiądzu i stali nierdzewnej
- Wydajne termoplastyczne pokrywy z zatrzaskami lub bez
- Opcjonalne stabilizatory skrzydłowe i złącze klucza Acme
- Ucho ze stali nierdzewnej do kluczy 1" (25 mm) i 1¼" (32 mm)
- Wyposażone w mechanizm sprężynujący pokrywy ze sprężynami ze stali nierdzewnej gwarantują niezawodne zamknięcie i ochronę komponentów uszczelniających zawór
- Okres gwarancji: 5 lat



Szybkozłącza

SZYBKOZŁĄCZE HQ – TWORZENIE SPECYFIKACJI: KOLEJNOŚĆ 1 + 2 + 3

1 Model	2 Opcje obudowy	3 Dodatkowe opcje
HQ-3 = wlot ¾", korpus 1-częściowy, 2 gniazda HQ-5 = wlot 1" (25 mm), korpus 1-częściowy, 1 gniazdo HQ-33D = wlot ¾", korpus 2-częściowy, 2 gniazda HQ-44 = wlot 1" (25 mm), korpus 2-częściowy, 1 gniazdo lub wlot Acme	RC = żółta pokrywa gumowa LRC = żółta pokrywa ochronna z gumy z zatrzaskami (Niedostępne dla korpusu HQ-3)	(puste) = brak opcji AW = klucz ACME ze skrzydełkami przeciwbrotowymi (Dostępne wyłącznie dla korpusu HQ-44) BSP = gwinty BSP (Dostępne wyłącznie dla korpusu HQ-5) R = lawendowa pokrywa blokująca (identyfikująca wodę zrekultywowaną; dostępna tylko dla modeli LRC)

Przykłady:

HQ-3-RC = zawór HQ-3 z gumową osłoną

HQ-44-LRC = zawór HQ-44 z gumową osłoną z zatrzaskami

HQ-44-LRC-R = zawór HQ-44 z gumową osłoną z zatrzaskami i z fioletową osłoną z zatrzaskami

HQ-44-LRC-AW-R = zawór HQ, z gumową osłoną z zatrzaskami, gniazdem dla klucza Acme, skrzydełkami przeciwbrotowymi i fioletową osłoną z zatrzaskami

HQ-5-LRC-BSP = zawór HQ-5 z gumową osłoną z zatrzaskami i gwintami BSP



HQ-3-RC HQ-5-RC HK-33



HQ-33-DLRC-R HQ-44-LRC HK-44

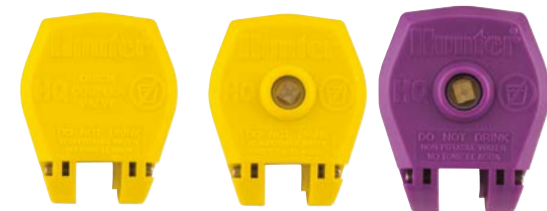

Bez zatrzasków Z zatrzaskami Woda zrekultywowana



HQ-44-RC-AW HK-44A



Klucz

Opcjonalnie woda zrekultywowana

Wszystkie modele z blokadą mają opcjonalną lawendową pokrywę przeznaczoną do obszarów korzystających z wody zrekultywowanej.

KLUCZE HK

Model klucza	Kompatybilny zawór	Kompatybilne złącze obrotowe
HK-33 = zawór 3/4", otwór na klucz 3/4"	HQ-3, HQ-33	HS-0
HK-44 = zawór 1" (25 mm), otwór na klucz 1" (25 mm)	HQ-44	HS-1, HS-2, HS-1-B, HS-2-B
HK-44A = zawór 1" (25 mm), otwór na klucz Acme	HQ-44-AW	HS-1, HS-2, HS-1-B, HS-2-B
HK-55 = zawór 1" (25 mm), otwór na klucz 1 1/4" (32 mm)	HQ-5	HS-1, HS-2, HS-1-B, HS-2-B

ZŁĄCZA OBROTOWE DO WĘŻY HS

Złącze obrotowe do węża	Kompatybilny klucz
HS-0 = wlot 3/4", wylot giętkiego przewodu 3/4"	HK-33
HS-1 = wlot 1" (25 mm), wylot giętkiego przewodu 3/4"	HK-44, HK-44A, HK-55
HS-2 = wlot 1" (25 mm), wylot giętkiego przewodu 1" (25 mm)	HK-44, HK-44A, HK-55
HS-1-B = wlot 1" (25 mm), wylot BSP 3/4" (20 mm)	HK-44, HK-44A, HK-55
HS-2-B = wlot 1" (25 mm), wylot BSP 1" (25 mm)	HK-44, HK-44A, HK-55

TABELE SZYBKOZŁĄCZY, KLUCZY ORAZ ZŁĄCZY OBROTOWYCH DO WĘŻY

Model	Gwinty wlotowe	Gniazda	Korpus	Kolor*	Z zatrzaskami	Klucz	Złącza obrotowe
HQ-3-RC	2 cm	2	1-częściowe	Żółty	Nie	HK-33	HS-0
HQ-33-DRC	2 cm	2	2-częściowe	Żółty	Nie	HK-33	HS-0
HQ-33-DLRC	2 cm	2	2-częściowe	Żółty	Tak	HK-33	HS-0
HQ-44-RC	NPT, 1" (25 mm)	1	2-częściowe	Żółty	Nie	HK-44	HS-1 lub HS-2
HQ-44-LRC	NPT, 1" (25 mm)	1	2-częściowe	Żółty	Tak	HK-44	HS-1 lub HS-2
HQ-44-RC-AW	NPT, 1" (25 mm)	Acme	Skrzydło 2-częściowe**	Żółty	Nie	HK-44A	HS-1 lub HS-2
HQ-44-LRC-AW	NPT, 1" (25 mm)	Acme	Skrzydło 2-częściowe**	Żółty	Tak	HK-44A	HS-1 lub HS-2
HQ-5-RC	NPT, 1" (25 mm)	1	1-częściowe	Żółty	Nie	HK-55	HS-1 lub HS-2
HQ-5-LRC	NPT, 1" (25 mm)	1	1-częściowe	Żółty	Tak	HK-55	HS-1 lub HS-2
HQ-5-RC-BSP	1" (25 mm) BSP	1	1-częściowe	Żółty	Tak	HK-55	HS-1 lub HS-2
HQ-5-LRC-BSP	1" (25 mm) BSP	1	1-częściowe	Żółty	Tak	HK-55	HS-1 lub HS-2

Uwagi:

* Wszystkie modele osłon z zatrzaskami są dostępne z lawendowymi pokrywami do zastosowania w przypadku wody zrekultywowanej

** Skrzydełka stabilizujące, przeciwoobrotowe

STRATA CIŚNIENIA HQ W BARACH

Przepływ m ³ /godz.	HQ-3	HQ-33	HQ-44	HQ-5
1	0,06	0,07		
2,3	1,12	0,14		
3,4	0,28	0,30	0,15	
4,5	0,50	0,52	0,30	0,07
6,8			0,79	0,21
9,1				0,43
11,4				0,63
13,6				0,90
15,9				1,37

STRATA CIŚNIENIA HQ W kPa

Przepływ l/min	HQ-3	HQ-33	HQ-44	HQ-5
18,9	5,5	6,9		
37,9	12,4	13,8		
56,8	28,3	29,6	15,2	
75,7	49,6	52,4	30,3	6,9
113,6			79,3	20,7
151,4				43,4
189,3				63,4
227,1				89,6
265,0				136,5

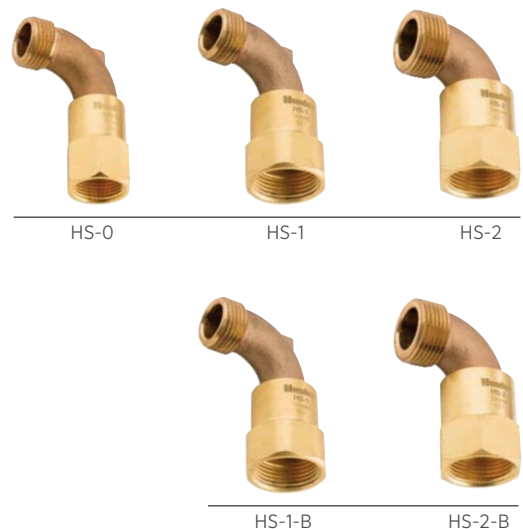

REGULATORY CIŚNIENIA ACCU SYNC™

Uzyskaj niezrównaną regulację ciśnienia dowolnego elektrozaworu Hunter.

DANE UŻYTKOWE

- Regulacja w zakresie od 1,4 do 7,0 barów; od 140 do 700 kPa
- Ciśnienie statyczne: 10 barów; 1000 kPa
- Wymagana różnica ciśnienia dynamicznego: 1,0 bar; 100 kPa
- Współpracuje z cewkami na prąd stały i zmienny
- Współpracuje z każdym zaworem firmy Hunter
- Okres gwarancyjny: 2 lata

ZAWÓR ACCU SYNC ZALECANY ZAKRES PRZEPŁYWU

Zawór	Przepływ	
	m ³ /h	l/min
PGV-100/101	1,2-6,8	19-114
PGV-151	4,5-28	75-454
PGV-201	9,0-34	150-750
ICV-101	1,2-9,0	19-150
ICV-151	4,5-31	75-510
ICV-201	9,0-34	150-560
ICV-301	34-68	565-1135
IBV-101	1,2-9,0	19-150
IBV-151	4,5-31	75-510
IBV-201	9,0-46	150-560
IBV-301	34-68	565-1135

ZASTOSOWANIA ACCU SYNC

- **Regulacja: od 1,4 do 7,0 barów** Regulator ciśnienia Accu Sync umożliwia pełną personalizację dzięki możliwości regulowania ciśnienia od 1,4 do 7,0 barów, 140 do 700 kPa
- **Stałe 2,1 bara** Idealny do systemów zraszania, z redukcją ciśnienia do 2,1 bar; 210 kPa
- **Stałe 2,8 bara** Idealny do dysz MP Rotator i dużych liniowych systemów nawadniania kropelkowego, z redukcją ciśnienia do 2,8 bar; 280 kPa

REGULATORY CIŚNIENIA ACCU SYNC - TWORZENIE SPECYFIKACJI: KOLEJNOŚĆ 1 + 2

1 Model	2 Wlot/wylot
Accu Sync	ADJ = regulator ciśnienia z regulacją (od 1,4 do 7,0 bara) 30 = regulator ciśnienia ze stałym ustawieniem (2,1 bara) 40 = regulator ciśnienia ze stałym ustawieniem (2,8 bara)

Przykład:

ICV-201G-B-AS-ADJ = zawór ICV prosty z regulatorem przepływu 2" (50 mm) BSP, instalowany przez użytkownika regulator ciśnienia Accu-Sync

REGULOWANY



AS-ADJ

Wysokość z cewką: 8 cm

ADAPTER



ADAPTER CEWKI

STAŁY



AS-30

Wysokość z cewką: 8 cm



AS-40

Wysokość z cewką: 8 cm



Montaż

Accu Sync zainstalowany na zaworach ICV i PGV.



ZAWORY FIRMY HUNTER SKONSTRUOWANE DO DZIAŁANIA POD CIŚNIENIEM

Nieważne, czy chodzi o ogrody przydomowe, tereny przemysłowe, systemy z wysokim czy niskim ciśnieniem, zasilanych wodą czystą lub zanieczyszczoną – zawory Hunter gwarantują nieprzerwaną pracę w dzień i w nocy.

WYJĄTKOWA NIEZAWODNOŚĆ

- Mniejsza liczba części oznacza dłuższą trwałość i bezproblemowe użytkowanie
- Modele na prąd stały i zmienny zwiększają elastyczność zastosowań
- Modele do ogrodów przydomowych mogą wytrzymać ciśnienie do 10 barów; 1000 kPa
- Modele do terenów przemysłowych mogą wytrzymać ciśnienie do 15 barów; 1500 kPa

PROSTA REGULACJA CIŚNIENIA

- regulacja na zaworze znacznie zwiększa wydajność
- Regulatory ciśnienia Accu Sync™ zapewniają prostą regulację ciśnienia w zakresie od 1,4 do 7,0 bara, od 140 do 700 kPa

STEROWNIKI



HPC RESIDENCE CARD SERIAL NUMBER
Thank you for purchasing a Hunter "Hydrawise Ready" controller. To enjoy the controller's ability to connect to a Wi-Fi signal, and take full advantage of its features, please refer to the information on your Hydrawise controller, please visit www.hunter.com.

To successfully install and use the controller, please complete the following:

- 1. An internet connection is required for the controller to connect to the Wi-Fi signal and to download the controller's software.
- 2. An internet connection is required for the controller to connect to the Wi-Fi signal and to download the controller's software.
- 3. Download the controller's software to the controller's memory.
- 4. Connect the controller to the internet and to the Wi-Fi signal.
- 5. Open the controller's cover and connect the controller to the Wi-Fi signal.
- 6. See the manual.

Let's start now to get connected to your controller:

Let's start now to get connected to your controller:

Let's start now to get connected to your controller:



Hunter

STEROWNIK

PRZEWODNIK

Platforma

Sterowniki zasilane prądem zmiennym

STANDARDOWA

Szczegóły na [stronie 100](#)

Sterowniki z przyciskami i pokrętkami to samodzielne systemy, które oferują funkcje oszczędzania wody i wygodną, zdalną obsługę usprawniającą konserwację.

Eco Logic

Sekcje: 4, 6
strona 106



X-Core™

Sekcje: 2, 4, 6, 8
strona 107



X2™

Sekcje: 4, 6, 8, 14
Strona 108



Pro-C™

Sekcje: 4-32, 6, 12
strona 109



HYDRAWISE®

Szczegóły na [stronie 110](#)

Rozwiązanie sterownika Wi-Fi przeznaczone dla wykonawców.

Hydrawise to system prosty w konfiguracji, łatwy w użyciu i wyposażony w przydatne funkcje, które pomogą Ci zdalnie zarządzać systemami nawadniania Twoich klientów.

Wbudowane monitorowanie systemu i zestaw zaawansowanych narzędzi ułatwiają oszczędzanie wody i zarządzanie systemami klientów lub wieloma lokalizacjami.

HC

Sekcje: 6, 12
Strona 114



WAND dla X2

Sekcje: 4, 6, 8, 14
Strona 115



Pro-HC

Sekcje: 6, 12, 24
Strona 116



HPC

Sekcje: 4-32
Strona 117



HCC

Sekcje: 8-54
strona 118



CENTRALUS™

Szczegóły na [stronie 120](#)

Dodaj sterowanie i monitorowanie w chmurze dla sterowników ICC2 i ACC2 dzięki przyjaznej dla urządzeń mobilnych platformie do zarządzania nawadnianiem Centralus.

ICC2

Sekcje: 8-54
strona 123



ACC2

Sekcje: 12-54 konwencjonalne, 1-225 dwuprzewodowe
strona 124



Skorzystaj z tego przewodnika: szybko porównaj pobór mocy, liczbę sekcji i platformy oprogramowania sterowników Hunter, aby upewnić się, że wybierasz najlepszy sterownik do każdej instalacji.

Platforma

Sterowniki zasilane bateryjnie

BATERYJNE

Szczegóły na **stronie 126**

Sterowniki zasilane bateryjnie umożliwiają automatyczne nawadnianie w miejscach, w których nie ma możliwości poprowadzenia do elektrozaworów standardowych przewodów elektrycznych.

NODE

Sekcje: 1, 2, 4, 6
strona 129



XC Hybrid

Sekcje: 6, 12
strona 131



BLUETOOTH®

Szczegóły na **stronie 126**

Zasilane bateryjnie sterowniki z obsługą Bluetooth łączą wszystkie zalety sterowników na baterie z wygodnym, bezprzewodowym sterowaniem z poziomu smartfona.

BTT

Sekcje: 1, 2
strona 128



NODE-BT

Sekcje: 1, 2, 4
strona 130



Za pomocą przewodów dwużyłowych można łatwo, w razie potrzeby, rozbudować system po instalacji.

STANDARDOWE STEROWNIKI

STANDARDOWE STEROWNIKI





Standardowe sterowniki to samodzielne systemy nawadniające zaprojektowane do prostej instalacji i programowania. Oferują one możliwości monitorowania pogody za pomocą lokalnych pomiarów w celu automatycznej regulacji harmonogramu, elastyczność dzięki modułom oraz wygodne zdalne sterowanie umożliwiające szybszą konserwację.

TABELA PORÓWNAWCZA STEROWNIKÓW STANDARDOWYCH

MODELE STEROWNIKÓW	MAKSYMALNA LICZBA SEKCJI	WEJŚCIA CZUJNIKÓW	DWUPRZEWODOWY	ZDALNE STEROWANIE	DOŚTĘP DO SIECI WEB
ECO LOGIC	6	1	Nie dotyczy	Nie dotyczy	Nie dotyczy
X-Core	8	1	Nie dotyczy	ROAM, ROAM XL	Nie dotyczy
X2	14	1	Nie dotyczy	ROAM, ROAM XL, Aplikacja Hydrowise	Hydrowise, Wi-Fi
PRO-C	32	1	EZDS	ROAM, ROAM XL	Nie dotyczy

ECO LOGIC

Niezawodny sterownik Eco Logic jest optymalnym wyborem do małych obszarów mieszkalnych i zapewnia znaczne oszczędności wody.

KLUCZOWE KORZYŚCI

- Liczba sekcji:
 - 4 lub 6 (modele stałe)
- 2 programy (po 4 czasy rozpoczęcia) oraz czas pracy do 4 godzin
- Technologia QuickCheck™ zapewnia prostą diagnostykę wadliwego okablowania w terenie
- Można wstrzymać nawadnianie na maksymalnie 7 dni
- Zabezpieczenie przeciwzwarceniowe wykrywa usterki okablowania i pomija sekcję bez uszkodzenia systemu
- Sezonowe korekty w celu szybszego dostosowania harmonogramu bez zmiany czasów pracy

DANE UŻYTKOWE

- Napięcie wejściowe transformatora: 230 VAC
- Wyjście transformatora (24 VAC): 0,625 A
- Napięcie wyjściowe sekcji (24 VAC): 0,56 A
- Wyjście P/MV (24 VAC): 0,28 A
- Wejścia czujników: 1
- Certyfikaty: UL, cUL, FCC, CE, RCM, ISED
- Okres gwarancyjny: 2 lata

ECO LOGIC

Model	Opis
ELC-401i - E	Sterownik 4-sekcyjny, wewnętrzny, adapter ścienny 230 VAC
ELC-601i - E	Sterownik 6-sekcyjny, wewnętrzny, adapter ścienny 230 VAC



Tworzywo sztuczne, do stosowania wewnątrz

Wysokość: 12,6 cm
Szerokość: 12,6 cm
Długość: 3,2 cm

Kompatybilny z:

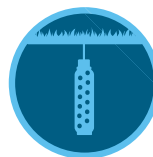

Czujnik
Soil-Clik
Strona 150



Czujnik
Wind-Clik
Strona 151

ECO LOGIC



X-CORE™

Ten prosty sterownik nawadniania oferuje opcjonalne dostosowanie do inteligentnego nawadniania ET w terenie oraz zdalne sterowanie ręczne.

KLUCZOWE KORZYŚCI

- Liczba sekcji:
 - 2, 4, 6 lub 8 (modele stałe)
- Dodaj czujnik Solar Sync™ umożliwiający oszczędzanie wody w zależności od lokalnych warunków pogodowych
- Wbudowana blokada klawiszy w modelach zewnętrznych chroni przed wandalizmem
- 3 elastyczne programy (po 4 czasy rozpoczęcia) oraz czas pracy do 4 godzin
- Technologia QuickCheck™ zapewnia prostą diagnostykę wadliwego okablowania w terenie
- Funkcja "Ukryj programy" ogranicza do 1 programu i 1 czasu startu
- Można zawiesić nawadnianie na maksymalnie 99 dni poza sezonem
- Zabezpieczenie przeciwzwarciowe wykrywa usterki okablowania i pomija sekcję bez uszkodzenia systemu
- Pamięć Easy Retrieve™ tworzy kopię zapasową całego harmonogramu nawadniania
- Opóźnienie między sekcjami w przypadku wolno zamykających się zaworów lub ładowania pompy
- Praca cykliczna i wsiąkanie zapobiegają marnowaniu wody i spływom wody na obszarach o zmiennej wysokości lub w zwięzłych glebach
- Sezonowe korekty w celu szybszego dostosowania harmonogramu bez zmiany czasów pracy

DANE UŻYTKOWE

- Napięcie wejściowe transformatora: 120 V AC lub 230 V AC
- Napięcie wyjściowe transformatora (24 VAC): 1 A
- Napięcie wyjściowe sekcji (24 VAC): 0,56 A
- Wyjście P/MV (24 VAC): 0,28 A
- Wejścia czujników: 1
- Certyfikaty: tworzywo sztuczne IP54 (na zewnątrz), UL, cUL, FCC, CE, RCM, ISED
- Okres gwarancyjny: 2 lata

X-CORE - TWORZENIE SPECYFIKACJI: KOLEJNOŚĆ 1 + 2 + 3 + 4

1 Model	2 Transformator	3 do stosowania wewnątrz / na zewnątrz	4 Wtyczka
XC-2 = 2-sekcyjny <i>(tylko model wewnętrzny)</i>	00 = 120 VAC	(puste) = model zewnętrzny	(puste) = wtyczka amerykańska
XC-4 = 4-sekcyjny	01 = 230 VAC	i = model wewnętrzny	E = złącza europejskie, bez wtyczki A = wtyczka australijska
XC-6 = 6-sekcyjny			
XC-8 = 8-sekcyjny			

Przykłady:

XC-801i-E = sterownik 8-sekcyjny, 230 V AC, z europejską wtyczką, wewnętrzny
XC-801-A = sterownik 8-sekcyjny, wewnętrzny transformator 230 V AC, zewnętrzny, ze wtyczką australijską



Tworzywo sztuczne, do stosowania wewnątrz

Wysokość: 16,5 cm
Szerokość: 14,6 cm
Głębokość: 5 cm



Plastikowa, do stosowania na zewnątrz

Wysokość: 22 cm
Szerokość: 17,8 cm
Głębokość: 9,5 cm

Kompatybilny z:



Czujnik Solar-Sync
Strona 153



Pilot ROAM
Strona 140
Pilot ROAM XL
Strona 141



Czujnik Soil-Clik
Strona 150



Smart WaterMark

Uznany za sprawdzone narzędzie do oszczędzania wody wraz z czujnikiem Solar Sync

Ten sterownik z obsługą online oferuje funkcję szybkiego programowania oraz zaawansowane funkcje oszczędzania wody.

KLUCZOWE KORZYŚCI

- Liczba sekcji:
 - 4, 6, 8 lub 14 (modele stałe)
- Sterownik z obsługą Wi-Fi zarządzany automatycznie przez oprogramowanie Hydrawise®
- Podświetlany wyświetlacz zapewnia optymalną widoczność w każdym oświetleniu
- 3 programy (każdy po 4 czasy startu) oraz czas pracy do 6 godzin
- Technologia QuickCheck™ zapewnia prostą diagnostykę wadliwego okablowania w terenie
- Opcja Ukryj programy pokazuje dla uproszczenia 1 program i 1 czas startu
- Można zawiesić nawadnianie na maksymalnie 99 dni poza sezonem
- Zabezpieczenie przeciwzwarciowe wykrywa usterki okablowania i pomija sekcję bez uszkodzenia systemu
- Pamięć Easy Retrieve™ tworzy kopię zapasową całego harmonogramu nawadniania
- Opóźnienie między sekcjami w przypadku wolno zamykających się zaworów lub ładowania pompy
- Praca cykliczna i wsiąkanie zapobiegają marnowaniu wody i spływaniu wody na obszarach o zmiennej wysokości lub w zwięzłych glebach
- Sezonowe korekty w celu szybszego dostosowania harmonogramu bez zmiany czasów pracy

ZALETY MODUŁU WI-FI

- Umożliwia zarządzanie nawadnianiem online i otrzymywanie powiadomień o statusie sterownika i uszkodzeniach okablowania
- Standardowa opcja programowania ABC obejmuje 3 niezależne programy, 6 czasów startu dla każdego programu i maksymalnie 24-godzinny czas pracy.
- Predictive Watering™ zapewnia precyzyjne dopasowanie pracy do pogody w celu maksymalnej oszczędności wody
- Kompatybilność z asystentem Amazon Alexa™ oraz systemem automatyki domowej Control4® i HomeSeer
- Zobacz wszystkie zalety modułu WAND Wi-Fi oraz specyfikację na stronie 115

DANE UŻYTKOWE

- Napięcie wejściowe transformatora: 120 V AC lub 230 V AC
- Napięcie wyjściowe transformatora (24 V AC): 1 A
- Napięcie wyjściowe sekcji (24 V AC): 0,56 A
- Wyjście P/MV (24 V AC): 0,28 A
- Wejścia czujników: 1
- Certyfikaty (sterownik): tworzywo sztuczne IP55 (na zewnątrz), UL, cUL, FCC, CE, RCM, ISED
- Certyfikaty (moduł): Wi-Fi b/g/n, Bluetooth® 5.0, UL, cUL, FCC, CE, RCM, ISED
- Okres gwarancyjny: 2 lata



X2
Wysokość: 23 cm
Szerokość: 19 cm
Głębokość: 10 cm



Moduł Bluetooth i Wi-Fi WAND
Wysokość: 2 cm
Szerokość: 5 cm
Głębokość: 5 cm

Kompatybilny z:



Oprogramowanie Hydrawise
Strona 112



Pilot ROAM
Strona 140
Pilot ROAM XL
Strona 141



Smart WaterMark

Sprawdzone i niezawodne narzędzie do oszczędzania wody, gdy jest używane z modułem WAND

Nazwa i logo Bluetooth® są zastrzeżonymi znakami towarowymi należącymi do firmy Bluetooth SIG Inc. i są wykorzystywane przez firmę Hunter Industries na mocy licencji. Amazon Alexa jest znakiem towarowym firmy Amazon.com Inc. lub jej podmiotów stowarzyszonych. Control4 jest zastrzeżonym znakiem towarowym firmy Control4 Corporation w Stanach Zjednoczonych i/lub w innych krajach. HomeSeer jest znakiem towarowym firmy HomeSeer Technologies LLC.

X2 - TWORZENIE SPECYFIKACJI: ZAMÓWIENIE 1 + 2 + 3

1 Model	2 Transformator	3 Wtyczka
X2-4 = 4-sekcjny	00 = 120 VAC	(puste) = wtyczka amerykańska
X2-6 = 6-sekcjny	01 = 230 VAC	E = złącza europejskie, bez wtyczki
X2-8 = 8-sekcjny		A = wtyczka australijska
X2-14 = 14-sekcjny		

Przykłady:

X2-1401-E = 14-sekcjny sterownik, wewnętrzny transformator 230 VAC bez wtyczki
X2-1401-A = 14-sekcjny sterownik, wewnętrzny transformator 230 VAC z wtyczką australijską

MODUŁ WAND

Model	Opis
WAND	Moduł Bluetooth i Wi-Fi dla platformy zarządzania nawadnianiem Hydrawise

PRO-C™

Proste programowanie i elastyczna rozbudowa sekcji czynią Pro-C profesjonalnym rozwiązaniem do systemów mieszkalnych i niewielkich systemów komercyjnych.

KLUCZOWE KORZYŚCI

- Liczba sekcji:
 - Modułowy sterownik Pro-C
 - Tradycyjne okablowanie od 4 do 23 sekcji
 - Opcja zastosowania hybrydowego dekodera EZ obsługującego łącznie do 32 sekcji (w wersji dwuprzewodowej maks. 28 sekcji)
 - Stały PCC z 6 i 12 sekcjami
- 3 niezależne programy nawadniania (po 4 czasy rozpoczęcia) pozwalają na indywidualne planowanie
- 1 wejście czujnika dla Solar Sync™ lub dowolnego czujnika typu Klik
- 1 wyjście P/MV dla przełącznika pompy i aktywacji zaworu głównego
- Dodaj czujnik Solar Sync™ umożliwiający oszczędzanie wody w zależności od lokalnych warunków pogodowych
- Pamięć Easy Retrieve™ umożliwia ręczne tworzenie kopii zapasowych oraz odzyskiwanie preferowanych ustawień i programów
- Technologia QuickCheck™ zapewnia prostą diagnostykę wadliwego okablowania w terenie

DANE UŻYTKOWE

- Napięcie wejściowe transformatora: 120 V AC lub 230 V AC
- Napięcie wyjściowe transformatora (24 VAC): 1 A
- Napięcie wyjściowe sekcji (24 VAC): 0,56 A
- Wyjście P/MV (24 VAC): 0,28 A
- Certyfikaty: IP44 (na zewnątrz), UL, cUL, FCC, CE, RCM, ISED
- Okres gwarancyjny: 2 lata

PRO-C - TWORZENIE SPECYFIKACJI: KOLEJNOŚĆ 1 + 2 + 3 + 4

1	Model	2	Transformator	3	Do stosowania wewnątrz / na zewnątrz	4	Opcje
	PC-4 = 4-sekcyjny sterownik z możliwością rozbudowy		00 = 120 VAC		(puste) = model zewnętrzny (transformator wewnątrz obudowy)		(puste) = brak opcji
	PCC-6 = 6-sekcyjny PCC-12 = 12-sekcyjny		01 = 230 VAC		i = model wewnętrzny (transformator zewnętrzny)		E = 230 VAC złącza europejskie, bez wtyczki A = 230 VAC złącza australijskie (modele zewnętrzne mają transformator wewnętrzny z wtyczką)

Przykłady:

PC-400 = urządzenie bazowe, modułowe, 4-sekcyjne, zewnętrzne, transformator wewnętrzny 120 VAC, szafka plastikowa
PCC-601i - E = stały 6-sekcyjny sterownik wewnętrzny, transformator wpinany 230 VAC ze złączami europejskimi, szafka plastikowa
PCC-1200 = stały 12-sekcyjny sterownik wewnętrzny, transformator wewnętrzny 120 VAC, szafka plastikowa

MODUŁY Z SERII PC DO ROZBUDOWY SEKCJI

Moduły	Opis
PCM-300	3-sekcyjny moduł rozszerzający
PCM-900	9-sekcyjny moduł wtykowy
PCM-1600	16-sekcyjny moduł wtykowy
PC-DM	Moduł wyjściowy dekodera EZ
PCM-1600-KIT	Zestaw do rozbudowy - 16-sekcyjny moduł wtykowy
PC-DM-KIT	Zestaw do rozbudowy - moduł wyjściowy dekodera EZ



Tworzywo sztuczne, do stosowania wewnątrz

Wysokość: 22,9 cm
Szerokość: 25,4 cm
Głębokość: 11,4 cm



Plastikowa, do stosowania na zewnątrz

Wysokość: 22,9 cm
Szerokość: 25,4 cm
Głębokość: 11,4 cm

Kompatybilny z:



Czujnik Solar-Sync
Strona 153



Pilot ROAM
Strona 140
Pilot ROAM XL
Strona 141

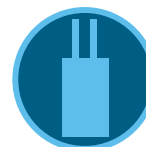

System dekodera EZ
Strona 136



Smart WaterMark

Uznany za sprawdzone narzędzie do oszczędzania wody wraz z czujnikiem Solar Sync

STEROWNIKI HYDRAWISE®



PRO-HC Wi-Fi

Hunter®



Zdrowy, piękny ogród wymaga odpowiedniej ilości wody. Platforma do zarządzania nawadnianiem Hydrawise automatycznie koryguje nawadnianie w zależności od lokalnych warunków atmosferycznych. Wybierz produkt z pełnej gamy sterowników obsługujących Hydrawise, aby zmaksymalizować oszczędność wody i pieniędzy w dowolnym miejscu.

TABELA PORÓWNUJĄCA STEROWNIKI HYDRAWISE

MODELE STEROWNIKÓW	MAKSYMALNA LICZBA SEKCJI	WEJŚCIA CZUJNIKÓW	DWUPRZEWODOWY	ZDALNE STEROWANIE	DOSTĘP DO SIECI WEB	PRZEPIŁYW
HC	12	2	Nie dotyczy	Aplikacja Hydrawise	Hydrawise: Wi-Fi	Przeptywomierz HC (przewodowy lub bezprzewodowy)
WAND do X2	14	1	Nie dotyczy	ROAM, ROAM XL, Aplikacja Hydrawise	Hydrawise: Wi-Fi	Nie dotyczy
PRO-HC	24	2	Nie dotyczy	Aplikacja Hydrawise	Hydrawise: Wi-Fi	Przeptywomierz HC (przewodowy lub bezprzewodowy)
HPC	32	1	EZDS	ROAM, ROAM XL, Aplikacja Hydrawise	Hydrawise: Wi-Fi	Przeptywomierz HC (przewodowy lub bezprzewodowy)
HCC	54	2	EZDS	ROAM, ROAM XL, Aplikacja Hydrawise	Hydrawise: Wi-Fi	Przeptywomierz HC (przewodowy lub bezprzewodowy)

OPROGRAMOWANIE HYDRAWISE®

Najlepsze w branży rozwiązanie do sterowania za pośrednictwem Wi-Fi – platforma do zarządzania nawadnianiem Hydrawise – umożliwi profesjonalne zarządzanie nawadnianiem w wielu lokalizacjach i zapewni użytkownikom przydatne funkcje oszczędzania wody.



Oszczędzaj wodę

PREDICTIVE WATERING™

Technologia Predictive Watering wykorzystuje przeszłe, bieżące i prognozowane dane pogodowe pozyskiwane z internetu, aby automatycznie dostosowywać nawadnianie w czasie rzeczywistym do lokalnych warunków i zapewniać właścicielom ogrodów ogromne oszczędności wody.

VIRTUAL SOLAR SYNC™

Virtual Solar Sync wykorzystuje codzienne pomiary ET z wybranych stacji pogodowych, aby skorygować ustawienia podlewania na podstawie przewidywań pogodowych w Twoim sterowniku w celu zaoszczędzenia jeszcze większej ilości wody.



Chroń swój ogród

MONITOROWANIE SYSTEMU

Funkcje monitorowania natężenia przepływu i zaworów generują ostrzeżenia w razie problemów, dzięki czemu można szybko zapobiec zniszczeniu terenu jeszcze przed wystąpieniem znacznych szkód.

MONITOROWANIE POGODY

Monitorowanie klimatu za pośrednictwem sieci Web automatycznie dostosowuje działanie systemów nawadniania do lokalnych warunków atmosferycznych, aby zapewnić zdrowy wzrost roślin niezależnie od pogody.



Oszczędzaj czas i pracę

ZDALNE ZARZĄDZANIE

Wprowadzaj zmiany w programie i poznaj status sterownika i plan nawadniania bez konieczności wizyty na miejscu.

PRZECHOWUJ PLANY I PROJEKTY KLIENTÓW

Dołącz plany systemu nawadniania do sterowników swoich klientów, aby szybko sprawdzić je w terenie. Nigdy więcej nie zapomnisz położenia rur czy skrzynki z zaworami.

PILOT POD RĘKĄ

Zmień swój smartfon w pilota, aby wprowadzać zmiany i sprawdzać system nawadniania bez wizyty przy sterowniku.

Wszystkie znaki towarowe są własnością ich właścicieli.



Rozwijaj swoją firmę

ROZWIJAJ SWOJĄ FIRMĘ

Dodawaj usługi, zwiększaj przychody oraz zadowolenie klientów i zyskaj pewność, że Hydrawise wspiera Cię w rozwijaniu Twojej działalności.

KREOWANIE MARKI FIRMY

Umożliwiają swoim klientom natychmiastowe rozpoznanie swojej firmy, umieszczając swoje logo i szczegóły na swoim koncie Hydrawise.

MENEDŻER WIELU LOKALIZACJI

Zarządzaj klientami lub wieloma lokalizacjami dzięki naszym unikalnym narzędziom biznesowym.

- Podsumowanie wszystkich sterowników
- Mapa sterowników
- Lista klientów/lokalizacji
- Wyszukiwanie klientów i sterowników
- Zobacz wszystkie wydarzenia i dzienniki sterowników
- Zobacz wszystkie alerty sterowników
- Automatyczne wysyłanie wiadomości e-mail z elementami wizualnymi marki do klientów
- Globalne ustawienia kontrolne
- Alerty
- Harmonogramy podlewania
- Czas startu
- Logika pogodowa
- Sterowniki z funkcją szybkiego wyboru
- Generuj arkusze zadań
- Zarządzaj podwykonawcami lub regionami

KONTO BIZNESOWE

Zarządzaj dostępem pracowników dzięki różnym poziomom uprawnień. Łatwo i szybko dodawaj lub usuwaj pracowników. Dodawaj i przechowuj pliki, plany nawadniania, plany rozmieszczenia lub inne dokumenty, do których pracownicy mają dostęp.

WIADOMOŚCI

Odbieraj i wysyłaj wiadomości od/do klientów i pracowników za pośrednictwem aplikacji Hydrawise.



Zarządzaj systemem z dowolnego miejsca

GLOBALNY DOSTĘP DO APLIKACJI I SIECI

Usiądź i zrelaksuj się! Dzięki Hydrawise wszystko, czego potrzebujesz, jest w zasięgu ręki. Zdalny dostęp umożliwia wygodne wyświetlanie i monitorowanie sterowników nawadniania oraz zarządzanie nimi za pośrednictwem smartfona, tabletu lub komputera.

KOMPATYBILNOŚĆ Z INTELIGENTNYMI BUDYMKAMI

System Hydrawise integruje się bez problemu z asystentem Amazon Alexa™, Control4® i HomeSeer.

Nowości w systemie Hydrawise

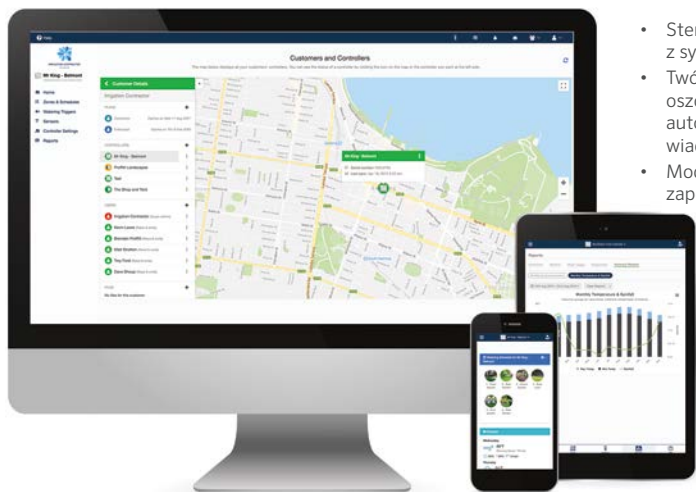

- Sterownik HPC jest teraz kompatybilny z systemem dekodów EZ do 32 sekcji
- Twórz niestandardowe raporty dotyczące oszczędności wody i prognoz oraz automatycznie wysyłaj je w formie wiadomości e-mail do klientów
- Moduł WAND do sterowników X2 zapewnia superszybką łączność Bluetooth, zdalną konfigurację przez Wi-Fi oraz wygodną funkcję kopiowania i wklejania
- Dziewięć nowych aktualizacji Portalu wykonawców
- Ulepszenia ekranu dotykowego sterownika



Dostęp do oprogramowania Hydrawise jest bezpłatny dla wszystkich użytkowników na całym świecie. **Aby dowiedzieć się więcej, odwiedź stronę hydrawise.com.**

Smart WaterMark

Sprawdzone i niezawodne narzędzie do oszczędzania wody



Sterownik HC
Liczba sekcji: 6 i 12



Sterownik X2 z modułem WAND
Liczba sekcji: 4, 6, 8 i 14



Sterownik Pro-HC
Liczba sekcji: 6, 12 i 24



Sterownik HPC
Od 4 do 32 sekcji, opcja dwuprzewodowa EZDS



Sterownik HC
Od 8 do 54 sekcji, opcja dwuprzewodowa EZDS

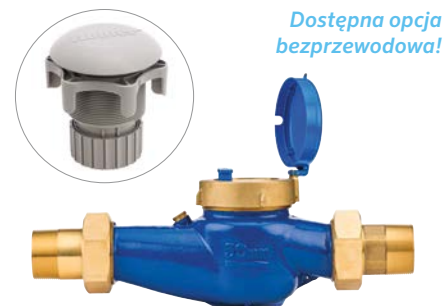

Dostępna opcja bezprzewodowa!

Przepływomierz HC
Dodaj opcjonalny przepływomierz, aby otrzymywać powiadomienia o przepływie i monitorować zużycie wody
Niedostępny w przypadku sterownika X2

HC

Sterownik HC to ekonomiczne rozwiązanie do zastosowań przydomowych, umożliwiające inteligentne oszczędzanie wody i zdalne zarządzanie nawadnianiem.

KLUCZOWE KORZYŚCI

- Liczba sekcji:
 - 6 lub 12 (modele stałe)
- Standardowa opcja programowania obejmuje 6 niezależnych programów nawadniania i 6 czasów startu dla każdego programu
- Zaawansowana opcja programowania umożliwia programowanie sekcyjne z maksymalnie 6 dostępnymi czasami startu
- 2 wejścia czujników dostępne do użytku z czujnikami typu Klik oraz przepływomierzem HC
- Wyjścia sekcji można również wykorzystać do aktywacji przełącznika pompy lub zaworu głównego
- Obsługa łączności Wi-Fi umożliwia szybkie połączenie z aplikacją Hydrawise
- Kolorowy ekran dotykowy o przekątnej 7 cm do łatwego programowania na panelu sterowania
- Wbudowany czujnik natężenia prądu wykrywający awarie przewodów (modele 12-strefowe)

DANE UŻYTKOWE

- Napięcie wejściowe transformatora: 120 V AC lub 230 V AC
- Napięcie wyjściowe transformatora (24 VAC): 1 A
- Napięcie wyjściowe sekcji (24 VAC): 0,56 A
- Wyjście P/MV (24 VAC): 0,28 A
- Zgodność z routerem Wi-Fi (tylko 2,4 GHz), 802,11 b/g/n, 20 MHz
- Obsługiwane protokoły bezpieczeństwa: WPA/WPA2 Personal (tylko), TLS, SSL
- Certyfikaty: UL, cUL, FCC, CE, RCM, ISED
- Okres gwarancyjny: 2 lata

OPCJE INSTALOWANE PRZEZ UŻYTKOWNIKA

- Opcja bezprzewodowego przepływomierza HC umożliwia zdalne monitorowanie przepływu w systemach obsługujących technologię Hydrawise – patrz **strona 155**

Wypróbuj oprogramowanie Hydrawise już dziś, bez sprzętu, na stronihydrawise.com



HC
(plastikowa, wewnętrzna)
Wysokość: 15,2 cm
Szerokość: 17,8 cm
Głębokość: 3,3 cm

Kompatybilny z:

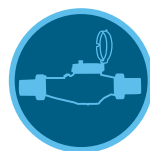

**Przepływomierz
HC**
Strona 155



**Czujnik
Soil-Clik**
Strona 150

HC	
Model	Opis
HC-600i	Stały, 6-sekcyjny adapter ścienny 120 VAC, wewnętrzny, z tworzywa sztucznego
HC-601i-E	Stały, 6-sekcyjny adapter ścienny 230 VAC, złącze europejskie, wewnętrzny, z tworzywa sztucznego
HC-601i-A	Stały, 6-sekcyjny adapter ścienny 230 VAC, złącze australijskie, wewnętrzny, z tworzywa sztucznego
HC-1200i	Stały, 12-sekcyjny adapter ścienny 120 VAC, wewnętrzny, z tworzywa sztucznego
HC-1201i-E	Stały, 12-sekcyjny adapter ścienny 230 VAC, złącze europejskie, wewnętrzny, z tworzywa sztucznego
HC-1201i-A	Stały, 12-sekcyjny adapter ścienny 230 VAC, złącze australijskie, wewnętrzny, z tworzywa sztucznego



Smart WaterMark

Sprawdzone i niezawodne narzędzie do oszczędzania wody

WAND DO X2™

Ta aktualizacja wyposaża kontrolery X2 w funkcje zdalnego zarządzania z dowolnego miejsca poprzez połączenie internetowe.

KLUCZOWE KORZYŚCI

- To proste, podłączane urządzenie umożliwia zarządzanie nawadnianiem Hydrowise za pomocą dowolnego sterownika X2 w celu zapewnienia maksymalnych oszczędności wody
- Dostarcza aktualizacji stanu sterownika i alertów o błędnym okablowaniu, aby wskazać potrzebę konserwacji, zanim wystąpią kosztowne uszkodzenia nasadzeń na nawadnianym terenie
- Standardowa opcja programowania obejmuje 3 niezależne programy, 6 czasów startu dla każdego programu i maksymalnie 24-godzinny czas pracy
- Przenieś programowanie X2 do Hydrowise, aby przyspieszyć konfigurację oprogramowania
- Funkcja Rapid Programming™ umożliwia skopiowanie istniejącego harmonogramu nawadniania Hydrowise do dowolnego samodzielnego sterownika X2 w celu skonfigurowania pełnego harmonogramu w kilka sekund bez dotykania pokrętki lub przycisków
- Używaj smartfona jako ręcznego pilota, gdy sieć Wi-Fi jest niedostępna lub gdy dostęp do sterownika jest utrudniony
- Kompatybilność z asystentem Amazon Alexa™ oraz systemem automatyki domowej Control4® i HomeSeer
- Zobacz wszystkie kluczowe zalety sterownika X2 oraz specyfikacje na stronie 108

DANE UŻYTKOWE

- Elastyczne opcje konfiguracji: przez Bluetooth®, hotspot Wi-Fi, Wi-Fi Direct lub połączenia WPS za pomocą jednego przycisku
- Bluetooth 5.0
- Zgodność z routerem Wi-Fi (tylko 2,4 GHz), 802,11 b/g/n, 20 MHz
- Obsługiwane protokoły bezpieczeństwa: WPA/WPA2 Personal (tylko), TLS, SSL
- Certyfikaty: UL, cUL, FCC, CE, RCM, ISED
- Okres gwarancyjny: 2 lata

MODUŁ WAND

Model	Opis
WAND	Moduł Bluetooth i Wi-Fi do platformy zarządzania nawadnianiem Hydrowise
X2	Zobacz stronę 108 z tabelą modeli

INSTALACJA MODUŁU WAND



Wypróbuj oprogramowanie Hydrowise już dziś, bez sprzętu na stronie hydrowise.com



Moduł Bluetooth i Wi-Fi WAND

Wysokość: 2 cm
Szerokość: 5 cm
Głębokość: 5 cm



Moduł WAND zainstalowany w sterowniku X2

Kompatybilny z:



Sterownik X2
Strona 108



Pilot ROAM
Strona 140
Pilot ROAM XL
Strona 141



Smart WaterMark

Sprawdzone i niezawodne narzędzie do oszczędzania wody

Nazwa i logo Bluetooth® są zastrzeżonymi znakami towarowymi należącymi do firmy Bluetooth SIG Inc. i są wykorzystywane przez firmę Hunter Industries na mocy licencji. Amazon Alexa jest znakiem towarowym firmy Amazon.com Inc. lub jej podmiotów stowarzyszonych. Control4 jest zastrzeżonym znakiem towarowym firmy Control4 Corporation w Stanach Zjednoczonych i/lub w innych krajach. HomeSeer jest znakiem towarowym firmy HomeSeer Technologies LLC.

CZUJNIKI PRO-HC

Ten wytrzymały, profesjonalny sterownik Wi-Fi nadaje się do zastosowań przydomowych oraz niewielkich zastosowań komercyjnych.

Wypróbuj oprogramowanie Hydrawise już dziś, bez sprzętu na stronie hydrawise.com

KLUCZOWE KORZYŚCI

- Liczba sekcji:
 - 6, 12 lub 24 (modele stałe)
- Standardowa opcja programowania obejmuje 6 niezależnych programów nawadniania i 6 czasów startu dla każdego programu
- Zaawansowana opcja programowania zapewnia programowanie sekcyjne z maksymalnie 6 dostępnymi czasami startu
- 2 wejścia czujników dostępne do użytku z czujnikami typu Klik i przepływomierzem HC
- 1 wyjście P/MV dla przekaźnika pompy i aktywacji zaworu głównego
- Obsługa łączności Wi-Fi umożliwia szybkie połączenie z aplikacją Hydrawise
- Kolorowy ekran dotykowy o przekątnej 7 cm do łatwego programowania na panelu sterowania
- Wbudowany czujnik natężenia prądu, wykrywający awarie przewodów

DANE UŻYTKOWE

- Napięcie wejściowe transformatora: 120 V AC lub 230 V AC
- Napięcie wyjściowe transformatora (24 VAC): 1 A
- Napięcie wyjściowe sekcji (24 VAC): 0,56 A
- Wyjście P/MV (24 VAC): 0,28 A
- Zgodność z routerem Wi-Fi (tylko 2,4 GHz), 802,11 b/g/n, 20 MHz
- Obsługiwane protokoły bezpieczeństwa: WPA/WPA2 Personal (tylko), TLS, SSL
- Certyfikaty: IP44 (na zewnątrz), UL, cUL, FCC, CE, RCM, ISED
- Okres gwarancyjny: 2 lata

OPCJE INSTALOWANE PRZEZ UŻYTKOWNIKA

- Opcja bezprzewodowego przepływomierza HC umożliwia zdalne monitorowanie przepływu w systemach obsługujących technologię Hydrawise - patrz **strona 155**



Pro-HC
(plastikowy, wewnętrzny)
Wysokość: 21 cm
Szerokość: 24 cm
Głębokość: 8,8 cm



Pro-HC
(plastikowy, zewnętrzny)
Wysokość: 22,8 cm
Szerokość: 25 cm
Głębokość: 10 cm

Kompatybilny z:

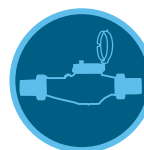

Przepływomierz HC
Strona 155

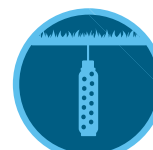

Czujnik Soil-Clik
Strona 150



Smart WaterMark
Sprawdzone i niezawodne narzędzie do oszczędzania wody

PRO-HC - TWORZENIE SPECYFIKACJI: KOLEJNOŚĆ 1 + 2 + 3 + 4

1 Model	2 Transformator	3 Do stosowania wewnątrz / na zewnątrz	4 Opcje
PHC-6 = sterownik 6-sekcyjny	00 = 120 VAC	(puste) = model zewnętrzny (transformator wewnątrz obudowy)	(puste) = brak opcji
PHC-12 = sterownik 12-sekcyjny	01 = 230 VAC	i = model wewnętrzny (transformator zewnętrzny)	E = 230 VAC złącza europejskie, bez wtyczki
PHC-24 = sterownik 24-sekcyjny			A = 230 VAC, złącza australijskie (modele zewnętrzne posiadają transformator wewnętrzny z wtyczką)

Przykład:
PHC-2400 = sterownik 24-sekcyjny, 120 V AC, z tworzywa sztucznego do zastosowań zewnętrznych

HPC

Ten elegancki i elastyczny system sterowania łączy rozwiązania modułowe stosowane w sterownikach Pro-C™ z możliwościami oferowanymi przez oprogramowanie Hydrawise®.

KLUCZOWE KORZYŚCI

- Liczba sekcji:
 - Tradycyjne okablowanie od 4 do 23 sekcji
 - Opcja zastosowania hybrydowego dekodera EZ obsługującego łącznie do 32 sekcji (w wersji dwuprzewodowej maks. 28 sekcji)
- Standardowa opcja programowania obejmuje 6 niezależnych programów nawadniania i 6 czasów startu dla każdego programu
- Zaawansowana opcja programowania zapewnia programowanie sekcyjne z maksymalnie 6 dostępnymi czasami startu
- 1 wejście czujnika dostępne do użytku z czujnikami typu Klik lub przepływomierzem HC
- 1 wyjście P/MV dla przekaźnika pompy i aktywacji zaworu głównego
- Obsługa łączności Wi-Fi umożliwia szybkie połączenie z aplikacją Hydrawise
- Kolorowy ekran dotykowy o przekątnej 7 cm do łatwego programowania na panelu sterowania
- Wbudowany czujnik natężenia prądu, wykrywający awarie przewodów

DANE UŻYTKOWE

- Napięcie wejściowe transformatora: 120 lub 230 V AC
- Napięcie wyjściowe transformatora (24 VAC): 1 A
- Napięcie wyjściowe sekcji (24 VAC): 0,56 A
- Wyjście P/MV (24 VAC): 0,28 A
- Zgodność z routerem Wi-Fi (tylko 2,4 GHz), 802,11 b/g/n, 20 MHz
- Obsługiwane protokoły bezpieczeństwa: WPA/WPA2 Personal (tylko), TLS, SSL
- Certyfikaty: IP44 (na zewnątrz), UL, cUL, FCC, CE, RCM, ISED
- Okres gwarancyjny: 2 lata

OPCJE INSTALOWANE PRZEZ UŻYTKOWNIKA

- Opcja bezprzewodowego przepływomierza HC umożliwia zdalne monitorowanie przepływu w systemach obsługujących technologię Hydrawise – patrz **strona 155**

HPC	
Model	Opis
HPC-400	4-sekcyjna baza: sterownik 120 VAC do użytku wewnętrznego/zewnętrznego wraz z wtyczką
HPC-401-E	4-sekcyjna baza: sterownik 230 VAC do użytku wewnętrznego/zewnętrznego wraz z wtyczką, złącze europejskie
HPC-401-A	4-sekcyjna baza: sterownik 230 VAC do użytku wewnętrznego/zewnętrznego wraz z wtyczką, złącze australijskie
HPC-FP	Przedni panel z oprogramowaniem Hydrawise dla sterowników Pro-C (modele z marca 2014 roku lub nowsze)

MODUŁY Z SERII PC DO ROZBUDOWY SEKCJI	
Model	Opis
PCM-300	3-sekcyjny moduł rozszerzający
PCM-900	9-sekcyjny moduł wtykowy
PCM-1600	16-sekcyjny moduł wtykowy
PC-DM	Moduł wyjściowy dekodera EZ

Wypróbuj oprogramowanie Hydrawise już dziś, bez sprzętu na stronie hydrawise.com



HPC
(obudowa plastikowa wewnętrzna/zewnętrzna)
Wysokość: 22,9 cm
Szerokość: 25,4 cm
Głębokość: 11,4 cm



Panel przedni HPC

Kompatybilny z:

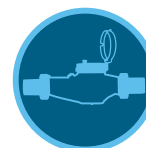

Przeptywomierz HC
Strona 155



Pilot ROAM
Strona 140
Pilot ROAM XL
Strona 141

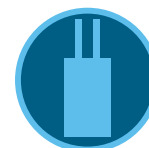

System dekodarów EZ
Strona 136



Smart WaterMark
Sprawdzone i niezawodne narzędzie do oszczędzania wody

HCC

Wykorzystaj moc tego niedrogiego, a zarazem zaawansowanego oprogramowania Hydrawise® w projektach przydomowych, komercyjnych i publicznych.

Wypróbuj oprogramowanie Hydrawise już dziś, bez sprzętu na stronie hydrawise.com

KLUCZOWE KORZYŚCI

- Liczba sekcji:
 - Konwencjonalne: od 8 do 38 (plastik), od 8 do 54 (metal i postumenty)
 - Z dwuprzewodowym EZDS: do 54 (wszystkie opcje obudowy)
- Dowolne 2 programy lub sekcje mogą działać jednocześnie
- 2 wejścia czujników dostępne do użytku z czujnikami typu Klik oraz przepływomierzem HC
- 1 wyjście P/MV dla przekaźnika pompy i aktywacji zaworu głównego
- Kolorowy ekran dotykowy o przekątnej 8 cm do łatwego programowania z poziomu panelu sterowania
- Wbudowany czujnik natężenia prądu wykrywający awarie przewodów



DANE UŻYTKOWE

- Napięcie wejściowe transformatora: 120/230 VAC
- Wyjście transformatora (24 VAC): 1,4 A
- Napięcie wyjściowe sekcji (24 VAC): 0,56 A
- Wyjście P/MV (24 V AC): 0,56 A
- Zgodność z routerem Wi-Fi (tylko 2,4 GHz), 802,11 b/g/n, 20 MHz
- Obsługiwane protokoły bezpieczeństwa: WPA/WPA2 Personal (tylko), TLS, SSL
- Certyfikaty: montaż ścienny (plastik) IP55, plastikowy postument IP24, UL, cUL, FCC, CE, RCM, ISED
- Okres gwarancyjny: 2 lata

Obudowa plastikowa

Wysokość: 30,5 cm
Szerokość: 35 cm
Głębokość: 12,7 cm

Obudowa metalowa

(szara lub stal szlachetna)
Wysokość: 40,6 cm
Szerokość: 33 cm
Głębokość: 12,7 cm

OPCJE INSTALOWANE PRZEZ UŻYTKOWNIKA

- Opcja bezprzewodowego przepływomierza HC umożliwia zdalne monitorowanie przepływu w systemach obsługujących technologię Hydrawise - patrz [strona 155](#)
- Kompatybilny z pilotem ROAM i ROAM XL, patrz [strony 140 i 141](#)



Metalowy postument

(metal / stal szlachetna)
Wysokość: 91,4 cm
Szerokość: 29,2 cm
Głębokość: 12,7 cm



Postument z tworzywa sztucznego

Wysokość: 99 cm
Szerokość: 61 cm
Głębokość: 43 cm

HCC	
Model	Opis
HCC-800-PL	8-sekcyjny model podstawowy, plastikowa obudowa zewnętrzna, uchwyt do montażu ściennego
HCC-800-M	8-sekcyjny model podstawowy, szara obudowa z metalu, do stosowania na zewnątrz, uchwyt do montażu ściennego
HCC-800-SS	8-sekcyjny model podstawowy, obudowa ze stali szlachetnej, uchwyt do montażu ściennego
HCC-800-PP	8-sekcyjny model podstawowy, postument z tworzywa sztucznego
HCC-FPUP	Panel Hydrawise do ICC i ICC2
ICC-PED	Szary postument z uchwytem do montażu skrzynki
ICC-PED-SS	Postument ze stali szlachetnej do montażu na ścianie na uchwycie ze stali nierdzewnej
ICC-PWB	Opcjonalna płytką przyłączeniowa do postumentów metalowych
ANT-EXT-KIT	Uniwersalny zestaw poszerzający zasięg anteny

Kompatybilny z:

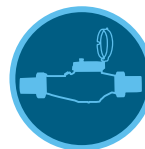

Przepływomierz HC
[Strona 155](#)

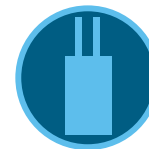

System dekodów EZ
[Strona 136](#)

SERIA HCC - ROZBUDOWA SEKCJI

Model	Opis
ICM-400	4-sekcyjny moduł wpinany z rozszerzoną ochroną przed przepięciami
ICM-800	8-sekcyjny moduł wpinany z rozszerzoną ochroną przed przepięciami
ICM-2200	22-sekcyjny moduł do rozbudowy (maksymalnie jeden na sterownik)
EZDS	Zobacz stronę 136 z tabelą modeli



Smart WaterMark

Sprawdzone i niezawodne narzędzie do oszczędzania wody

PRZEGLĄD SYSTEMÓW WI-FI

Sterownik Wi-Fi
HPC

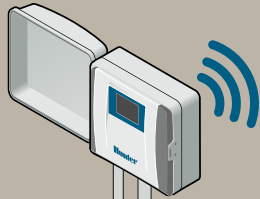

Czujnik deszczu
Rain-Click®



Zasięg Wi-Fi
(jeśli konieczny)

Router Wi-Fi



Panel zarządzania -
wielu lokalizacji



lub



Zdalny dostęp ze smartfona
lub z pilota ROAM

Cewka zaworu jest
monitorowana przez
Sterownik

Monitorowanie przepływu
Przeptywomierz HC

STEROWNIKI CENTRALUS™

STEROWNIKI CENTRALUS



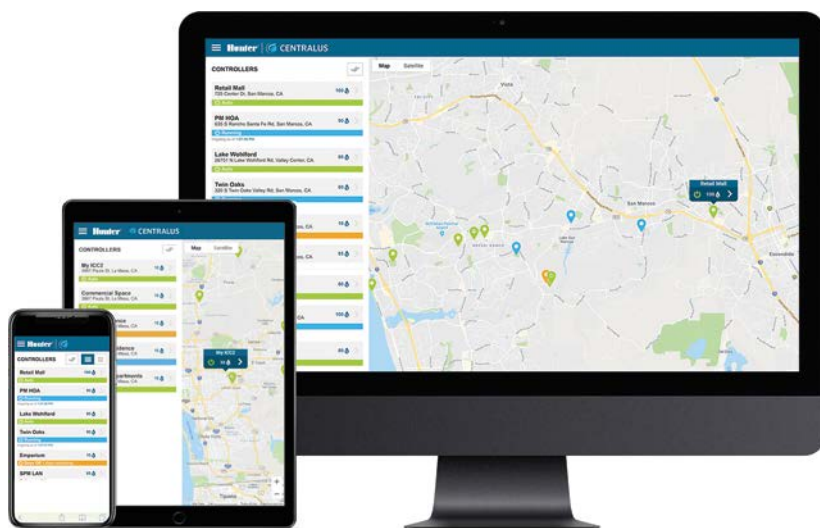

Oprogramowanie Centralus

Wyposaż sterowniki ICC2 i ACC2 w technologię nowej generacji do zarządzania nawadnianiem. Aby dowiedzieć się więcej, odwiedź stronę centralus.hunterindustries.com



Smart WaterMark

Sprawdzone i niezawodne narzędzie do oszczędzania wody

Dostosowane do urządzeń mobilnych

Dostosowana do urządzeń mobilnych, zlokalizowana w chmurze, platforma Centralus przeznaczona do zarządzania nawadnianiem oferuje wysoce bezpieczne, kompleksowe funkcje sterowania i monitorowania systemu. Łączność pozwala przeglądać status sterownika, zmieniać ustawienia, przeglądać prognozy, oszczędzać wodę i otrzymywać natychmiastowe powiadomienia o ważnych alarmach systemowych.

Przyjazne dla użytkownika

Połączenie z internetem sprawia, że sterowniki ICC2 i ACC2 płynnie wkraczają w świat sterowania nawadnianiem nowej generacji. Dzięki intuicyjnemu pulpitowi Centralus dodawanie do sterowników ICC2 i ACC2 monitorowania alarmów, informacji o lokalizacji, zdalnej obsługi i harmonogramu jeszcze nigdy nie było tak łatwe.

Łatwa modernizacja

Aby przejść na sterowanie przez oprogramowanie Centralus, dodaj do sterownika prosty moduł komunikacji Wi-Fi, Ethernet (LAN) lub komórkowy

- ICC2: dodaj WIFIKIT, LANKIT lub CELLKIT
- ACC2: A2C-WIFI, A2C-LAN lub A2C-CELL-E

TABELA PORÓWNAWCZA STEROWNIKÓW CENTRALUS

MODELE STEROWNIKÓW	MAKSYMALNA LICZBA SEKCJI	WEJŚCIA CZUJNIKÓW	DWUPRZEWODOWY	PRZEPŁYW	ZDALNE STEROWANIE	DOSTĘP DO SIECI WEB
ICC2	54	1 Klik lub Solar Sync™	EZDS, 54 sekcji	Flow-Klik™ do wyłączenia nawadniania na skutek wysokiego przepływu	ROAM, ROAM XL, Smartfon	Centralus: Wi-Fi, LAN, sieć komórkowa
ACC2	54, 225 dwuprzewodowych	3 Klik, 1 Solar Sync 6 Flow	ICD, 225 sekcji	HFS, WFS	ROAM, ROAM XL, Smartfon	Centralus: Wi-Fi, LAN, sieć komórkowa

OPROGRAMOWANIE CENTRALUS™

Dodaj sterowanie i monitorowanie systemu do sterowników ICC2 i ACC2 dzięki przyjaznej dla urządzeń mobilnych, zlokalizowanej w chmurze, platformie Centralus do zarządzania nawadnianiem.

Zapoznaj się z oprogramowaniem Centralus już dziś na stronie centralus.hunterindustries.com

KLUCZOWE KORZYŚCI

- Oprogramowanie do programowania i komunikacji oparte na przeglądarce internetowej
- Dobrze zabezpieczony dostęp do chmury
- Nawigacja i status oparte na mapie
- Natychmiastowe zdalne sterowanie za pomocą urządzenia mobilnego
- Monitorowanie przepływu i raportowanie
- Raporty o alarmach i szczegółowe raporty historii nawadniania
- Strona internetowa została zaprojektowana pod kątem responsywności, dzięki czemu sterowanie przebiega tak samo na smartfonie, tablecie i komputerze
- Opcje łączności: Ethernet, Wi-Fi lub sieć komórkowa
- Zarządzaj ustawieniami Solar Sync™ i ustawieniami opóźnień w celu uzyskania większej oszczędności wody
- Organizuj zespoły konserwacyjne oraz sterowniki w grupy i zarządzaj nimi

DANE UŻYTKOWE

- Działa z większością nowoczesnych przeglądarek
- Bezpieczne połączenie dla internetowej aplikacji

OPCJE INSTALOWANE PRZEZ UŻYTKOWNIKA

- Czujnik Solar Sync oparty na ET (jeden na sterownik); **patrz strona 153**
- Przepływomierze, w tym Flow-Sync, WFS i inne zatwierdzone odpowiedniki
- Połączone sterowniki są kompatybilne z pilotem ROAM / ROAM XL (z zamontowanymi fabrycznie przewodami)

OPCJE KOMUNIKACJI

- Ethernet z połączeniem RJ-45, nieduże wymagania dotyczące danych
- Zgodność z routerem Wi-Fi (tylko 2,4 GHz), 802,11 b/g/n, 20 MHz
- Obsługiwane protokoły bezpieczeństwa: WPA/WPA2 Personal (tylko), TLS, SSL
- Łączność komórkowa ze sterownikami ICC2 i ACC2

INSTALACJA MODUŁU KOMUNIKACYJNEGO ACC2



Moduły komunikacyjne A2C zostały zainstalowane za modułem ACC2

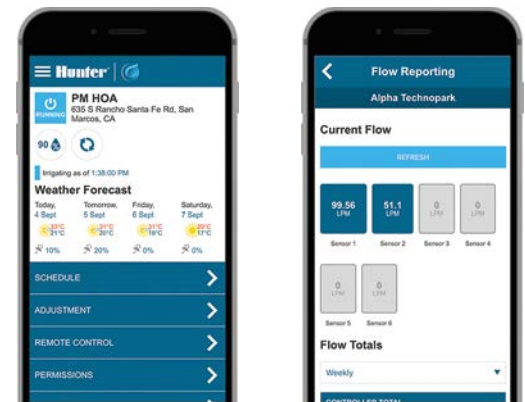

Zarządzaj sterownikami i monitoruj je z dowolnego miejsca

INSTALACJA ICC2 WIFIKIT



KOMUNIKACJA	
Model	Opis
WIFIKIT	Połączenie ICC2 Wi-Fi
LANKIT	Połączenie ICC2 LAN (Ethernet)
CELLKIT	Połączenie komórkowe ICC2 (wymagany abonament)
A2C-WIFI	Połączenie ACC2 Wi-Fi
A2C-LAN	Połączenie ACC2 LAN (Ethernet)
A2C-CELL-E	Moduł komunikacji komórkowej do ACC2 (wymagany abonament)

AKCESORIA KOMUNIKACYJNE	
Model	Opis
ANT-EXT-KIT	Uniwersalny zestaw poszerzający zasięg anteny



WIFIKIT
Wysokość: 10,8 cm
Szerokość: 6,4 cm (zainstalowany)
Głębokość: 3,5 cm



LANKIT
Wysokość: 10,8 cm
Szerokość: 6,4 cm (zainstalowany)
Głębokość: 3,5 cm

ICC2

Ten elastyczny system sterowania może obsługiwać dowolną kombinację konwencjonalnych lub dwuprzewodowych wyjść z opcją rozbudowy funkcji o sterowanie oparte na zlokalizowanej w chmurze platformie Centralus™.

KLUCZOWE KORZYŚCI

- Liczba sekcji:
 - Konwencjonalne: od 8 do 38 (plastik), od 8 do 54 (metal i postument)
 - Z dwuprzewodowym EZDS: do 54 (wszystkie opcje obudowy)
- 4 niezależne programy nawadniania (po 8 czasów rozpoczęcia)
- Dowolne 2 programy mogą działać jednocześnie
- 1 wejście czujnika dostępne do użytku z czujnikami Solar Sync™ lub dowolnym czujnikiem typu Klik
- 1 wyjście P/MV dla przekaźnika pompy i aktywacji zaworu głównego
- Możliwość modernizacji do oprogramowania Centralus i uzyskania internetowych opcji centralnego sterowania

DANE UŻYTKOWE

- Napięcie wejściowe transformatora: 120/230 VAC
- Wyjście transformatora (24 VAC): 1,4 A
- Napięcie wyjściowe sekcji (24 VAC): 0,56 A
- Wyjście P/MV (24 V AC): 0,56 A
- Certyfikaty: montaż ścienny IP55, (do stosowania na zewnątrz), plastikowy postument IP24, UL, cUL, FCC, CE, RCM, ISED
- Okres gwarancji: 5 lat

OPCJE INSTALOWANE PRZEZ UŻYTKOWNIKA

- Komunikacja WIFIKIT, LANKIT lub CELLKIT do sterowania opartego na zlokalizowanej w chmurze platformie Centralus.
- Kompatybilny z czujnikiem Flow-Clik™ odpowiedzialnym za wyłączenie nawadniania na skutek wysokiego przepływu; **patrz strona 157**
- Kompatybilny z czujnikiem Solar Sync; **patrz strona 153**

ICC2	
Model	Opis
I2C-800-PL	8-sekcyjny model podstawowy, obudowa plastikowa
I2C-800-M	8-sekcyjny model podstawowy, szara obudowa z metalu, do stosowania na zewnątrz, uchwyt do montażu ściennego
I2C-800-SS	8-sekcyjny model podstawowy, obudowa ze stali szlachetnej, uchwyt do montażu ściennego
I2C-800-PP	8-sekcyjny model podstawowy, postument z tworzywa sztucznego
ICC-FPUP2	Zestaw modernizacyjny ICC2 do oryginalnych sterowników ICC
ICC-PED	Szary postument z metalowym uchwytem do sterownika
ICC-PED-SS	Postument ze stali nierdzewnej do montażu sterownika na wsporniku ze stali nierdzewnej
ICC-PWB	Opcjonalna płytką przyłączeniowa do postumentów metalowych

MODUŁ ROZBUDOWY SEKCJI STEROWNIKA SERII ICC 2

Model	Opis
ICM-400	4-sekcyjny moduł wpinany z rozszerzoną ochroną przepięciową
ICM-800	8-sekcyjny moduł wpinany z rozszerzoną ochroną przepięciową
ICM-2200	22-sekcyjny moduł do rozbudowy (jeden na sterownik)
EZDS	Zobacz stronę 136 z tabelą modeli

Zapoznaj się z oprogramowaniem Centralus już dziś na stronie centralus.hunterindustries.com



Plastik

Wysokość: 30,5 cm
Szerokość: 35 cm
Głębokość: 12,7 cm

Obudowa metalowa

(szara lub stal szlachetna)
Wysokość: 40,6 cm
Szerokość: 33 cm
Głębokość: 12,7 cm



Postument metalowy

(szary lub stal szlachetna)
Wysokość: 91,4 cm
Szerokość: 29,2 cm
Głębokość: 12,7 cm



Postument z tworzywa sztucznego

Wysokość: 99 cm
Szerokość: 61 cm
Głębokość: 43 cm

Kompatybilny z:



Pilot ROAM
Strona 140
Pilot ROAM XL
Strona 141

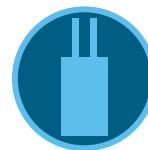

System dekoderów EZ
Strona 136



Smart WaterMark

Uznany za sprawdzone narzędzie do oszczędzania wody wraz z czujnikiem Solar Sync

ACC2

Możliwość monitorowania wielu przepływów i zarządzania nimi wraz z opcją uaktualnienia sterownika ACC2 o zlokalizowane w chmurze oprogramowanie Centralus sprawiają, że jest to najlepszy wybór dla najbardziej zaawansowanych projektów.

KLUCZOWE KORZYŚCI

- Liczba sekcji:
 - Od 12 do 225, do dużych projektów
- Do 6 wejść czujnika przepływu i 6 wyjść P/MV
- 32 automatyczne programy (po 10 czasów rozpoczęcia) umożliwiające precyzyjne zarządzanie systemem
- Funkcja blokowania pozwala na grupowanie sekcji i konsolidację dużych systemów
- Dodaj czujnik Solar Sync™ umożliwiający oszczędzanie wody w zależności od lokalnych warunków pogodowych
- Monitorowanie przepływu w czasie rzeczywistym wykrywa i diagnozuje wycieki w maksymalnie 6 sekcjach
- Zarządzanie przepływem optymalizuje nawadnianie
- Bardzo dobrej jakości wyświetlacz z odwracaną obudową
- Programowanie odpowiedzi warunkowych "wtedy/to" pozwala skonfigurować reakcje na informacje przychodzące z czujników
- Ochrona zarządzania hasłami użytkowników, z dwoma poziomami dostępu
- Opcjonalne moduły komunikacyjne do sterowania w chmurze lub w sieci
- Szczegółowe dzienniki alarmów
- Znakomita ochrona przeciwprzepięciowa
- Pamięć odnawialna Easy Retrieve™ oraz przywracanie danych
- Przedziały czasu (okna) bez nawadniania pozwalające zapobiec przypadkowemu nawadnianiu

DANE UŻYTKOWE

- Napięcie wejściowe transformatora: 120/230 VAC
- Maks. pobór prądu AC: 120 V AC, 2 A/230 V AC, 1 A
- Prąd wyjściowy transformatora: 24 V (prąd przemienny), ~ 3 A
- Wyjścia P/MV (24 V AC): maks. 6; 3 wbudowane, 0,8 A każde
- Wejścia czujników: 3 czujniki Klik, 1 czujnik Solar Sync i maks. 6 czujników przepływu (3 wbudowane)
- Certyfikaty: montaż ścienny IP55 (do stosowania na zewnątrz), plastikowy postument IP24, UL, cUL, FCC, CE, RCM, ISED
- Okres gwarancji: 5 lat

OPCJE INSTALOWANE PRZEZ UŻYTKOWNIKA

- Centralne sterowanie Centralus dostępne poprzez sieć Wi-Fi, LAN i sieci komórkowe

Zapoznaj się z oprogramowaniem Centralus już dziś na stronie centralus.hunterindustries.com



Metalowy, do montażu ściennego

(szary lub stal szlachetna)
Wysokość: 40 cm
Szerokość: 40 cm
Głębokość: 18 cm



Plastikowy uchwyt ścienny

Wysokość: 42 cm
Szerokość: 42 cm
Głębokość: 17 cm



Postumenty metalowe

(szary lub stal szlachetna)
Wysokość: 94 cm
Szerokość: 39 cm
Głębokość: 13 cm



Postument z tworzywa sztucznego

Wysokość: 97 cm
Szerokość: 55 cm
Głębokość: 40 cm

Kompatybilny z:



Czujnik Solar-Sync
Strona 153



Czujnik Flow-Sync
Strona 154
Czujnik WFS
Strona 156



Pilot ROAM
Strona 140
Pilot ROAM XL
Strona 141



Smart WaterMark

Uznany za sprawdzone narzędzie do oszczędzania wody wraz z czujnikiem Solar Sync

DODATKOWE SPECYFIKACJE WEDŁUG MODELU

KONWENCJONALNY ACC2

- Liczba sekcji:
 - od 12 do 54, do dużych projektów
- Jednoczesna obsługa sekcji: do 14 elektrozaworów
- Rozszerzenie w przyrostach co 6 sekcji
- Znakomita ochrona przeciwprzepięciowa, standard we wszystkich modułach wyjściowych A2M-600
- Moc wyjściowa sekcji: do 0,8 A na każdym wyjściu

KONWENCJONALNE MODELE ACC2	
Model	Opis
A2C-1200-M	Sterownik bazowy z 12 sekcjami, rozbudowa do 54 sekcji, zewnętrzny, obudowa z metalu
A2C-1200-P	Sterownik bazowy z 12 sekcjami, rozbudowa do 54 sekcji, obudowa plastikowa
A2C-1200-SS	Sterownik bazowy z 12 sekcjami, rozbudowa do 54 sekcji, zewnętrzny, obudowa ze stali szlachetnej
A2C-1200-PP	Sterownik bazowy z 12 sekcjami, rozbudowa do 54 sekcji, postument z tworzywa sztucznego
A2M-600	Moduł wtykowy z 6 sekcjami do użytku ze sterownikami serii A2C-1200

AKCESORIA ACC2 DO WSZYSTKICH MODELI

AKCESORIA ACC2	
Model	Opis
A2C-F3	Opcjonalny moduł rozszerzeń przepływomierza (dodatkowe 3 wejścia)
A2C-LEDKT	Zewnętrzna kontrolka pokazuje status sterownika przy zamkniętych drzwiach
A2C-WIFI	Połączenie ACC2 Wi-Fi
A2C-LAN	Połączenie ACC2 LAN (Ethernet)
A2C-CELL-E	Międzynarodowe połączenie komórkowe (wymagany miesięczny abonament)
ACC-PED	Szary postument do montażu ściennego
PED-SS	Postument ze stali nierdzewnej do montażu ściennego

STEROWNIK DEKODERA ACC2

- Liczba sekcji:
 - 75, 150 lub 225, do dużych projektów
- Jednoczesna obsługa sekcji: do 30 elektrozaworów
- Obsługuje wysokiej jakości dekodery ICD firmy Hunter za pomocą przewodu ID:
 - Do 3 km (przewód 2 mm²)
 - Do 4,5 km (przewód 3 mm²)
- Zobacz wszystkie kluczowe zalety dekodera ICD oraz specyfikacje na [stronie 134](#)
- Maks. 3 przewody dwużyłowe dla każdego modułu wyjściowego
- Diagnostyka, w tym lista dekodera, lokalizator przewodów, wyszukiwanie elektrozaworów i inne

MODELE DEKODERÓW ACC2	
Model	Opis
A2C-75D-M	75-sekcyjny model podstawowy, szara obudowa z metalu do stosowania na zewnątrz, wspornik do montażu ściennego
A2C-75D-P	75-sekcyjny model podstawowy, obudowa z tworzywa sztucznego do stosowania na zewnątrz, wspornik do montażu ściennego
A2C-75D-SS	75-sekcyjny model podstawowy, obudowa ze stali nierdzewnej, do montażu ściennego
A2C-75D-PP	75-sekcyjny model podstawowy, postument z tworzywa sztucznego
A2C-D75	Moduł rozszerzeń dekodera o 75 sekcji

ACC2 - ODWRACALNY INTERFEJS I AUTOMATYCZNY TRYB DIAGNOSTYCZNY





STEROWNIKI ZASILANE BATERYJNIE



W przypadku gdy lokalizacje są trudno dostępne, brakuje energii elektrycznej lub wymagane jest kosztowne prowadzenie przewodów, sterowniki zasilane bateryjnie mogą sprawić, że nawadnianie będzie skuteczne i niedrogi. W przeciwieństwie do tradycyjnych systemów nawadniania sterowniki zasilane bateryjnie oszczędzają czas i pieniądze, ponieważ eliminują potrzebę prowadzenia przewodów, uzyskiwania pozwoleń na budowę lub dzierżawienia sprzętu do tunelowania pod betonem lub innymi utwardzonymi elementami. Ponieważ systemy te są mniej inwazyjne, mogą również znacząco ułatwić wygrywanie przetargów, w których specyfikacje ściśle określają wymagania dotyczące zasilania prądem zmiennym.

TABELA PORÓWNAWCZA STEROWNIKÓW ZASILANYCH BATERYJNIE

MODELE STEROWNIKÓW	MAKSYMALNA LICZBA SEKCJI	WEJŚCIA CZUJNIKÓW	ZDALNE STEROWANIE	PANELE SŁONECZNE
BTT	2	Nie dotyczy	Aplikacja BTT Bluetooth	Nie dotyczy
NODE	6	1	Nie dotyczy	SPNODE
NODE-BT	4	2	NODE-BT Bluetooth App	Nowości w 2022 r.
XC HYBRID	12	1	Nie dotyczy	SPXCH, XCH-600-SSP, XCH-1200-SSP

Skorzystaj ze sterowanego smartfonem nawadniania naziemnego, aby uzyskać łatwiejszy dostęp do kurka węża.

KLUCZOWE KORZYŚCI

- Liczba stref:
 - 1 lub 2 (modele stałe)
- Zasilany bateryjnie sterownik kranowy z obsługą Bluetooth®
- 1 smartfon zarządza nieograniczoną liczbą sterowników
- Czas działania: od 1 sekundy do 24 godzin; 4 czasy startu
- Tryb cykliczny powtarza się według zdefiniowanych przez użytkownika okien nawadniania, co czyni go idealnym rozwiązaniem do kropelkowych systemów nawadniających lub kiełkujących nasion
- Poza sezonem można zawiesić nawadnianie na nawet 99 dni – idealne dla rynków sezonowych
- Ręczna obsługa przyciskiem umożliwia szybkie użytkowanie bez smartfona
- Automatyczne odcięcie dopływu wody po upływie 1 godziny zapobiega marnowaniu wody
- Migająca dioda informująca o niskim poziomie naładowania baterii wskazuje na konieczność wymiany baterii
- Baterie alkaliczne dołączone do zestawu umożliwiają szybszą instalację
- Zawiera adapter szybkozłączca

DANE UŻYTKOWE

- Dwie baterie alkaliczne AA 1,5 V (w komplecie)
- Natężenie przepływu: od 1,9 do 2,271 l/h
- Zalecane ciśnienie: od 0,5 do 8 barów (od 50 do 800 kPa)
- Zobacz tabelę strat wskutek tarcia na **stronie 258**
- Bluetooth 4.0/4.2 (BLE)
- Certyfikaty: tworzywo sztuczne IPX6 (do stosowania na zewnątrz), UL, cUL, FCC, CE, RCM, ISED
- Okres gwarancyjny: 2 lata

PARAMETRY APLIKACJI

- iOS® w wersji 9.0 lub nowszej, Android™ w wersji 4.4 lub nowszej
- Maksymalny zasięg komunikacji: 10 m
- Zobacz wszystkie funkcje aplikacji na stronie hunter.info/BTT

BTT	
Model	Opis
BTT-101	1-strefowy zegar na kranie z funkcją Bluetooth, wąż BSP z gwintem 1" (25,4 mm) i ¾" (19,05 mm), szybkozłączce z adapterem
BTT-201	2-strefowy zegar na kranie z funkcją Bluetooth, wąż BSP z gwintem 1" (25,4 mm) i ¾" (19,05 mm), szybkozłączce z adapterem

AKCESORIA BTT	
Model	Opis
BTT-LOC	Adapter BTT do rurki do nawadniania kropelkowego 16-18 mm
PRLG203FH3MH	Regulator ciśnienia 1,4 bara (140 kPa), złącze gwintowane ¾" (19,05 mm)
PRLG253FH3MH	Regulator ciśnienia 1,7 bara (170 kPa), złącze gwintowane ¾" (19,05 mm)
PRLG303FH3MH	Regulator ciśnienia 2 bary (200 kPa), złącze gwintowane ¾" (19,05 mm)
PRLG403FH3MH	Regulator ciśnienia 2,8 bary (280 kPa), złącze gwintowane ¾" (19,05 mm)

Bluetooth® wraz z logotypem to zarejestrowane znaki handlowe firmy Bluetooth SIG Inc. używane przez Hunter Industries na podstawie licencji. iOS to znak handlowy lub zarejestrowany znak handlowy Cisco w USA oraz w innych krajach i jest użytkowany na podstawie licencji. Android to znak handlowy Google LLC.



BTT-101

Średnica wlotu: ¾" (19,05 mm) i 1" (25,4 mm)
 Średnica wylotu: ¾" (19,05 mm)
 Wysokość: 16,8 cm
 Szerokość: 12 cm
 Głębokość: 6 cm

BTT-201

Średnica wlotu: ¾" (19,05 mm) i 1" (25,4 mm)
 Średnica wylotu: ¾" (19,05 mm)
 Wysokość: 15,7 cm
 Szerokość: 13,5 cm
 Głębokość: 7,6 cm



BTT-LOC

(opcja)
 Średnica wlotu: ¾" (19,05 mm)
 Średnica zewnętrzna: rurka do nawadniania kropelkowego 16-18 mm
 Wysokość: 7 cm
 Szerokość: 3 cm

Regulator ciśnienia

(opcja)
 Średnica wlotu: ¾" (19,05 mm)
 Średnica zewnętrzna: ¾" (19,05 mm)
 Wysokość: 7 cm
 Szerokość: 4 cm

BTT



Aby kontrolować aplikację nawadniania kropelkowego za pomocą BTT, użyj adaptera kropelkowego BTT-LOC, który łączy BTT z systemami powierzchniowymi i podpowierzchniowymi HDL.

Kompatybilny z:

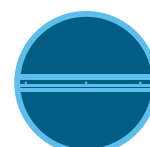

Linia kroplująca HDL
 Strona 167

NODE

Ten zasilany bateryjnie, wodoodporny sterownik umożliwia automatyczne sterowanie nawadnianiem w przypadku gdy wymagane jest przeprowadzenie nawadniania tymczasowego oraz nawadnianie terenów i obiektów, na których nie ma możliwości podłączenia sterownika do prądu.

KLUCZOWE KORZYŚCI

- Liczba sekcji:
 - 1, 2, 4 lub 6 (modele stałe)
- Zasilany bateryjnie sterownik do automatycznego nawadniania
- Dioda wskazująca zużycie baterii ułatwia jej wymianę
- Wodoszczelna obudowa chroni przed wnikaniem wody
- 3 programy (każdy po 4 czasy startu) oraz czas pracy do 6 godzin
- Można zawiesić nawadnianie na maksymalnie 99 dni poza sezonem
- Pamięć Easy Retrieve™ tworzy kopię zapasową całego harmonogramu nawadniania w przypadku, gdy ma on ulec zmianie
- Sezonowe korekty w celu szybszego dostosowania harmonogramu bez zmiany czasów pracy
- Panele słoneczne zapewniają bezobsługową eksploatację
- Możliwość montażu do elektromagnesów Hunter, rur, płaskich powierzchni lub wewnątrz skrzynki z zaworami

DANE UŻYTKOWE

- Jedna lub dwie baterie alkaliczne 9 V albo panel słoneczny 1800 mAh z ogniwem ładującym
- Działa tylko z cewką blokującą Hunter na prąd stały; **patrz strona 261**
- Maksymalna długość przewodu: 30 m, tylko przewód 1 mm²
- Panel słoneczny zawiera 12 m przewodu do bezpośredniego zakopania
- Napięcie na wyjściu sekcji: 9-11 V DC
- Wyjście pompa / zawór główny: 9-11 VDC (modele z wieloma sekcjami)
- Wejścia czujników: 1 (tylko przewodowy czujnik deszczu, mrozu lub wiatru)
- Certyfikaty: IP68 (zanurzalny), UL, cUL, FCC, CE, RCM, ISED
- Okres gwarancyjny: 2 lata

NODE	
Model	Opis
NODE-100	Jednosekcyjny, zasilany bateryjnie sterownik z modułem Bluetooth oraz cewką blokującą na prąd stały
NODE-100-LS	Jednosekcyjny, zasilany bateryjnie sterownik
NODE-200	2-sekcyjny sterownik zasilany bateryjnie
NODE-400	4-sekcyjny sterownik zasilany bateryjnie
NODE-600	6-sekcyjny sterownik zasilany bateryjnie
NODE-100-VALVE	Jednosekcyjny, zasilany bateryjnie sterownik z zaworem PGV-101G i cewką blokującą na prąd stały (gwinty NPT)
NODE-100-VALVE-B	Jednosekcyjny, zasilany bateryjnie sterownik z zaworem PGV-101G-B i cewką blokującą na prąd stały (gwinty BSP)
SPNODE	Zestaw z panelem słonecznym dla sterowników NODE
458200	Cewka blokująca na prąd stały (do wszystkich zaworów Hunter)



NODE

Wysokość: 6,4 cm
Średnica: 8,9 cm



SPNODE

Zestaw z panelem słonecznym (opcjonalnie)
Wysokość: 8 cm
Długość: 25 cm
Szerokość: 8 cm
Sterownik do panelu słonecznego: maksymalnie 30 m, przewód 1 mm² do bezpośredniego zakopania

NODE



Kompatybilny z:



**Czujnik
Mini-Clik**
Strona 149



**Czujnik
Freeze-Clik**
Strona 151



**Złącza
przewodowe**
Strona 139

NODE-BT

Zarządzaj ogrodami, szklarniami, pasami zieleni między drogami oraz tymczasowymi punktami nawadniania przy użyciu smartfona, bez otwierania skrzynki na zawory.

KLUCZOWE KORZYŚCI

- Liczba sekcji:
 - 1, 2 lub 4 (modele stałe)
- Zasilany bateryjnie sterownik Bluetooth® do automatycznego nawadniania
- 1 smartfon zarządza nieograniczoną liczbą sterowników
- Wodoszczelna obudowa chroni przed wnikaniem wody
- Dioda LED wskazująca aktywną sekcję i dioda LED wskazująca zużycie baterii
- 3 programy (każdy po 8 czasów startu) oraz czasem pracy od 1 sekundy do 12 godzin
- Można zawiesić nawadnianie na maksymalnie 99 dni poza sezonem
- Ręczna obsługa przyciskiem umożliwia szybkie użytkowanie bez smartfona
- Opóźnienie między sekcjami w przypadku wolno zamykających się zaworów lub ładowania pompy
- Czujnik wilgotności gleby zapobiega marnowaniu wody, **patrz strona 150**
- Praca cykliczna i wsiąkanie zapobiegają marnowaniu wody i spływom wody na obszarach o zmiennej wysokości lub w zwięzłych glebach
- Miesięczne i całosezonowe korekty w celu szybszego dostosowania harmonogramu bez zmiany czasów pracy
- Opcja ładowania słonecznego dostępna w 2022 r.
- Możliwość montażu do elektromagnesów Hunter, rur, płaskich powierzchni lub wewnątrz skrzynki z zaworami

DANE UŻYTKOWE

- Jedna lub dwie baterie alkaliczne 9 V
- Działa tylko z cewką blokującą Hunter na prąd stały; **patrz strona 261**
- Maksymalna długość przewodu: 30 m, tylko przewód 1 mm²
- Napięcie na wyjściu sekcji: 9-11 V DC
- Wyjście pompa / zawór główny: 9-11 VDC (modele z wieloma sekcjami)
- Wejścia czujników: 2 (tylko przewodowy czujnik deszczu, mrozu lub wiatru)
- Bluetooth 5.0 (BLE)
- Certyfikaty: IP68 (zanurzalny), UL, cUL, FCC, CE, RCM, ISED
- Okres gwarancyjny: 2 lata

DANE APLIKACJI

- iOS® w wersji 9.0 lub nowszej, Android™ w wersji 5.0 lub nowszej
- Maksymalny zasięg komunikacji: 15 m
- Zobacz wszystkie funkcje aplikacji na stronie hunter.info/NodeBT

NODE-BT	
Model	Opis
NODE-BT-100	Jednosekcyjny, zasilany z baterii sterownik z modułem Bluetooth oraz elektromagnes prądu stałego
NODE-BT-100-LS	Jednosekcyjny, zasilany z baterii sterownik z modułem Bluetooth
NODE-BT-200	2-sekcyjny, zasilany z baterii sterownik z modułem Bluetooth
NODE-BT-400	4-sekcyjny, zasilany z baterii sterownik z modułem Bluetooth
NODE-BT-100-VALVE	Jednosekcyjny, zasilany z baterii sterownik z modułem Bluetooth, z zaworem PGV-101G i elektromagnesem prądu stałego (gwinty NPT)
NODE-BT-100-VALVE-B	Jednosekcyjny, zasilany z baterii sterownik z modułem Bluetooth, z zaworem PGV-101G-B i elektromagnesem prądu stałego (gwinty BSP)
SC-PROBE	Czujnik do pomiaru wilgotności w glebie (moduł nie jest używany)
458200	Cewka blokująca na prąd stały

Bluetooth® wraz z logotypem to zarejestrowane znaki handlowe firmy Bluetooth SIG Inc. używane przez Hunter Industries na podstawie licencji. iOS to znak handlowy lub zarejestrowany znak handlowy Cisco w USA oraz w innych krajach i jest używany na podstawie licencji. Android to znak handlowy Google LLC.



NODE-BT

Wysokość: 8,3 cm
Średnica: 8,9 cm



SC-PROBE Czujnik do pomiaru wilgotności w glebie (opcja)

Wysokość: 8,3 cm
Średnica: 2,5 cm
Długość przewodu od sterownika do czujnika: maksymalnie 30 m
Przewód 1 mm² do bezpośredniego zakopania

NODE-BT

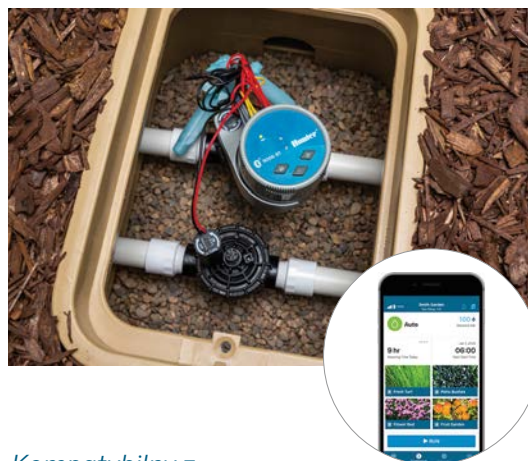

Kompatybilny z:



**Czujnik
Mini-Clik**
Strona 149



**Czujnik
Freeze-Clik**
Strona 151



**Złącza
przewodowe**
Strona 139

XC HYBRID

Efektywnie zarządzaj terenami, na których energia elektryczna nie jest dostępna, dzięki ekonomicznemu sterownikowi zasilanemu baterią lub energią słoneczną.

KLUCZOWE KORZYŚCI

- Liczba sekcji:
– 6 lub 12 (modele stałe)
- 3 opcje zasilania: prąd przemienny, bateria lub panel słoneczny
- Obudowa ze stali szlachetnej chroni przed wandalizmem
- 3 programy (po 4 czasy rozpoczęcia) oraz czas pracy do 4 godzin
- Można zawiesić nawadnianie na maksymalnie 99 dni poza sezonem
- Pamięć Easy Retrieve™ tworzy kopię zapasową całego harmonogramu nawadniania
- Opóźnienie między sekcjami w przypadku wolno zamykających się zaworów lub napełniania studni
- Sezonowe korekty w celu szybszego dostosowania harmonogramu bez zmiany czasów pracy
- Panele słoneczne zapewniają bezobsługową eksploatację
- Można mocować do płaskich powierzchni lub stalowych słupów

DANE UŻYTKOWE

- Model plastikowy jest zasilany sześcioma bateriami typu AA 1,5 V
- Model ze stali nierdzewnej jest zasilany sześcioma bateriami alkalicznymi typu C 1,5 V
- Model ze stali szlachetnej z panelem słonecznym wykorzystuje ogniwo ładujące 1800 mAh
- Panel słoneczny zawiera 12 m przewodu do bezpośredniego zakopania
- Sterownik do panelu słonecznego: maksymalnie 30 m, przewód 1 mm² do bezpośredniego zakopania
- Wszystkie modele mogą być zasilane z opcjonalnej wtyczki 24 VAC z adapterem ściennym:
 - 120 VAC P/N 526500
 - 230 VAC, ze złączami australijskimi, nr części 545500
 - 230 VAC ze złączami europejskimi, nr części 545700
- Działa tylko z cewką blokującą Hunter na prąd stały; **patrz strona 261**
- Napięcie na wyjściu sekcji: 9–11 V DC
- Wyjście P/MV: 9–11 V DC
- Wejścia czujników: 1 (tylko przewodowy czujnik deszczu, mrozu lub wiatru)
- Certyfikaty: plastik IP54 (do stosowania na zewnątrz), stal nierdzewna IP24 (do stosowania na zewnątrz), UL, cUL, FCC, CE, RCM, ISED
- Okres gwarancyjny: 2 lata



Plastik
Wysokość: 22 cm
Szerokość: 18 cm
Głębokość: 10 cm



Stal szlachetna
Wysokość: 25 cm
Szerokość: 19 cm
Głębokość: 11 cm



Panel słoneczny ze stali szlachetnej
Wysokość: 27 cm
Szerokość: 19 cm
Głębokość: 11 cm



SPXCH
Zestaw z panelem słonecznym (opcjonalnie)
Wysokość: 8 cm
Długość: 25 cm
Szerokość: 8 cm



XCHSPB
Wyłącznie wspornik montażowy i akcesoria montażowe (opcja)

Kompatybilny z:

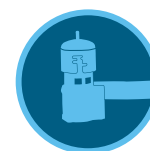

Czujnik Mini-Click
Strona 149



Czujnik Freeze-Click
Strona 151



Czujnik MWS
Strona 152



XCHSPOLE
Zestaw do montażu na słupie (opcja)
Wysokość: 1,2 m

XC HYBRID	
Model	Opis
XCH-600	6-sekcyjny sterownik zasilany bateryjnie
XCH-600-SS	6-sekcyjny sterownik zasilany bateryjnie, stal szlachetna
XCH-600-SSP	6-sekcyjny sterownik, stal szlachetna, z zamontowanym panelem słonecznym
XCH-1200	12-sekcyjny sterownik zasilany bateryjnie
XCH-1200-SS	12-sekcyjny sterownik zasilany bateryjnie, stal szlachetna
XCH-1200-SSP	12-sekcyjny sterownik, stal szlachetna, z zamontowanym panelem słonecznym
DCREL2	Blokujący przełącznik czujnika do pomp
458200	Cewka blokująca na prąd stały (do wszystkich zaworów Hunter)

MAKSYMALNA DŁUGOŚĆ PRZEWODU	
Rozmiar przewodu	Odległość maks. (m)
1,0 mm ²	168
1,2 mm ²	265
1,6 mm ²	420
2,0 mm ²	670

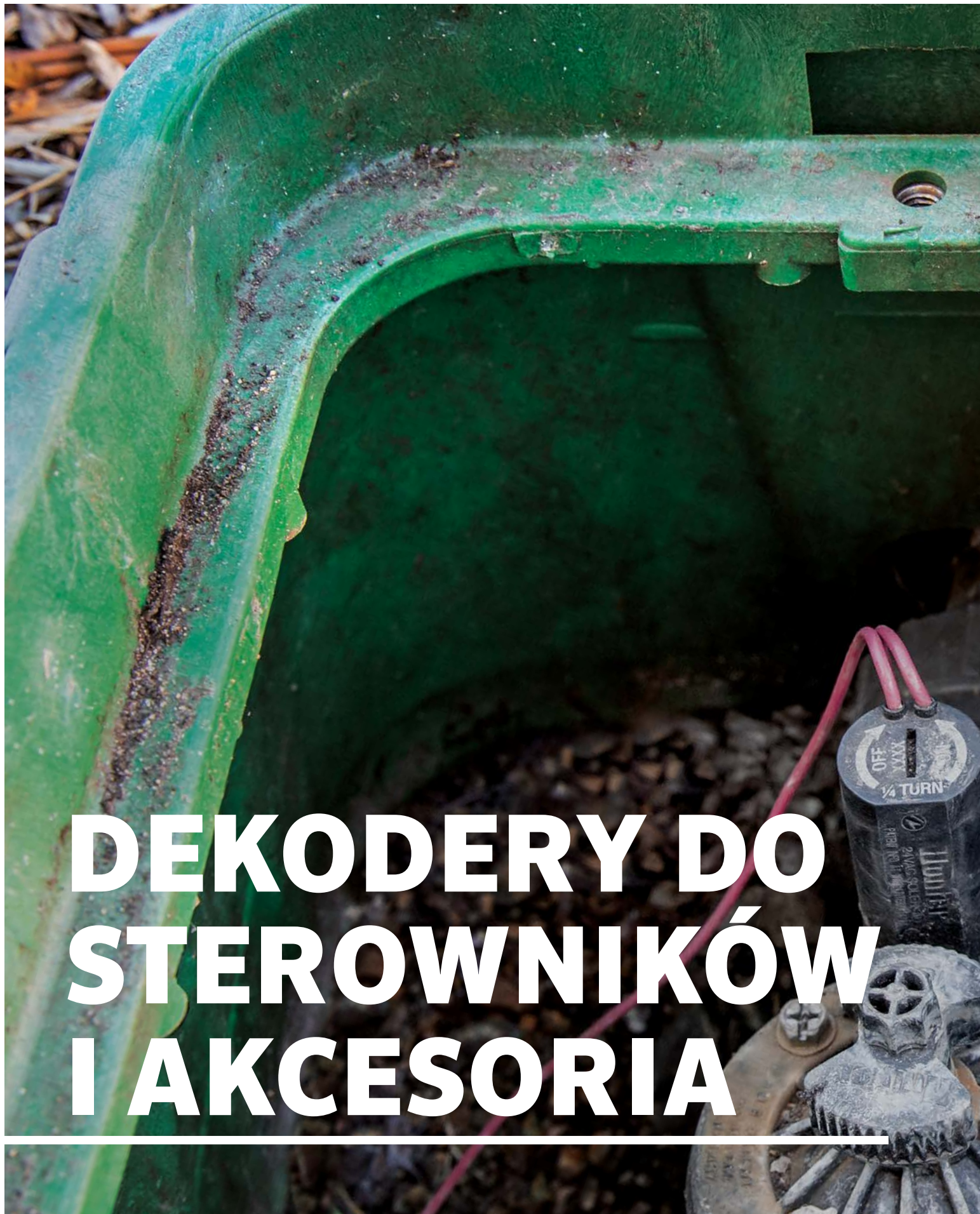

DEKODERY DO STEROWNIKÓW I AKCESORIA



ICD

Wysokiej klasy dwuprzewodowe dekodery firmy Hunter do stosowania na dużych odległościach ze sterownikami ACC i ACC2, z dużą liczbą sekcji, obejmują dwukierunkową komunikację i zintegrowaną ochronę przeciwprzepięciową.

KLUCZOWE KORZYŚCI

- Dekodery ICD są kompatybilne ze sterownikami dekodera ACC2 i starszymi sterownikami dekodera ACC-99D
- Wersje 1-, 2-, 4- i 6-sekcyjne zapewniają maksymalną elastyczność
- Dekodery czujników umożliwiają monitorowanie przepływu i czujnika typu Klik za pomocą ścieżek dwuprzewodowych
- Dekodery z możliwością programowania bezpośrednio akceptują numery sekcji i nie wymagają wprowadzania numerów seryjnych do panelu sterowania
 - Dekodery można zaprogramować przed instalacją z poziomu interfejsu sterownika
 - Bezprzewodowe programowanie za pomocą ICD-HP umożliwia programowanie dekodera lub przeprogramowanie po instalacji z przewodem dwużyłowym
- Zintegrowana ochrona przeciwprzepięciowa eliminuje potrzebę stosowania dodatkowych zabezpieczeń przeciwprzepięciowych
- Oznaczone kolorami połączenia kablowe upraszczają instalację
- W zestawie wodoodporne złącza przemysłowe DBRY-6 razem z dwużyłowymi połączeniami splatanymi

DANE UŻYTKOWE

- Maksymalna zalecana odległość między dekoderelem a elektrozaworem: 45 m
- Maksymalna długość ścieżki dwuprzewodowej do dekodera:
 - ścieżka przewodowa 2 mm²: 3 km
 - ścieżka przewodowa 3,3 mm²: 4,5 km
- Certyfikaty: UL, cUL, FCC, CE, RCM
- Klasyfikacja dekodera: stopień ochrony IP68 (zanurzalny)
- Okres gwarancji: 5 lat

OPCJE INSTALOWANE PRZEZ UŻYTKOWNIKA

- Ręczny programator bezprzewodowy ICD-HP; **patrz strona 135**
- DECSTAKE10 - uniwersalny zestaw palików do dekodera, 10 sztuk; **patrz strona 138**



ICD-100, 200, ICD-SEN

Wysokość: 92 mm
Szerokość: 38 mm
Głębokość: 12,7 mm

ICD-400, 600

Wysokość: 92 mm
Szerokość: 46 mm
Głębokość: 38 mm

MODELE DEKODERÓW

Model	Opis
ICD-100	Dekoder 1-sekcyjny z tłumieniem przepięć i przewodem uziomowym
ICD-200	Dekoder 2-sekcyjny z tłumieniem przepięć i przewodem uziomowym
ICD-400	Dekoder 4-sekcyjny z tłumieniem przepięć i przewodem uziomowym
ICD-600	Dekoder 6-sekcyjny z tłumieniem przepięć i przewodem uziomowym
ICD-SEN	Dekoder z czujnikiem 2-wejściowym z tłumieniem przepięć i przewodem uziomowym

PRZEWODNIK PO MODELACH PRZEWODOWYCH ID

Kabel dekodera 2 mm ²		Przewód 3,3 mm ² , wysokowydajny kabel dekodera	
ID1GRY	Szara osłona	ID2GRY	Szara osłona
ID1PUR	Fioletowa osłona	ID2PUR	Fioletowa osłona
ID1YLW	Żółta osłona	ID2YLW	Żółta osłona
ID1ORG	Pomarańczowa osłona	ID2ORG	Pomarańczowa osłona
ID1BLU	Niebieska osłona	ID2BLU	Niebieska osłona
ID1TAN	Beżowa osłona	ID2TAN	Beżowa osłona

MAKSYMALNE ODCINKI PRZEWODÓW ID WIRE

Przewód ID 1	Przewód ID 2
1500 m ze starszymi systemami DUAL™	2300 m ze starszymi systemami DUAL
3 km z systemami ICD	4,5 km z systemami ICD

Kompatybilny z:



Wodoodporny
zestaw połączeń
Strona 139

PROGRAMATOR ICD-HP

Zyskaj bezprzewodowe, ręczne programowanie i możliwości diagnostyczne dla dekodów ICD i DUAL™ firmy Hunter.

KLUCZOWE KORZYŚCI

- Umożliwia programowanie i przeprogramowanie nowych i zainstalowanych sekcji*
- Umożliwia programowania dowolnych numerów sekcji w dowolnej kolejności lub z pominięciem sekcji dla przyszłych rozszerzeń
- Upraszcza konfigurację i diagnostykę dekodów czujnika
- Funkcje testowania czujników Klik i Flow, plus wbudowany multimetr
- Komunikacja z dekodem przez plastikową obudowę: wykorzystanie bezprzewodowej indukcji elektromagnetycznej eliminuje koszty złączy wodoodpornych
- Kompatybilny z dekodami ICD firmy Hunter i starszymi dekodami DUAL, a także z modułami dwukierunkowymi Pilot™
- Zasilanie przez gniazdo USB, do użytku w warsztacie lub w biurze; zasilanie bateryjne (4 baterie AAA) do użytku w terenie
- Wszystkie przewody i kable testowe wraz z programatorem znajdują się w trwałej, wyłożonej pianką skrzynce transportowej
- Uruchamia sekcje dekodera i umożliwia przeglądanie stanu elektrozaworów, prądu w mA i innych elementów
- Wodoodporna obudowa
- Wyświetlacz z regulowanym podświetleniem
- 6 języków do wyboru

* **Uwaga:** ICD-HP nie jest kompatybilny z dekodami EZ-1

SPECYFIKACJA ELEKTRYCZNA

- Wejście zasilania: 4 baterie AA lub standardowe złącze USB (dołączone do zestawu)
- Komunikacja: indukcyjna, bezprzewodowa, zakres 25 mm
- Wyposażone w bezpieczniki przewody testowe dla niezasilanych funkcji dekodera

CERTYFIKATY

- UL, cUL, FCC, CE, RCM

ICD-HP	
Model	Opis
ICD-HP	Bezprzewodowy, podręczny programator dekodera, zawiera wszystkie przewody testowe i zasilające, nakładkę do programowania oraz wytrzymały futerał do transportu



ICD-HP

Wysokość: 21 cm
Szerokość: 9 cm
Głębokość: 5 cm

Futerał do przenoszenia programatora zawiera dodatkowo wszystkie kable i przewody pomiarowe, kabel zasilający USB oraz 4 baterie typu AA do pracy w terenie.

ICD-HP



SYSTEM DEKODERÓW EZ

Wykorzystaj dwuprzewodową technologię do zarządzania większą liczbą projektów, niż było to możliwe do tej pory, dzięki rewolucyjnym, niedrogim i bezproblemowym dekodery EZ przeznaczonym do sterowników Pro-C™, ICC2 i HCC.

KLUCZOWE KORZYŚCI

- Liczba sekcji:
 - Pro-C/HPC: do 28 sekcji oraz zawór główny
 - ICC2/HCC: do 54 sekcji oraz zawór główny
- Nie wymaga specjalnych przewodów ani złączek
- Brak potrzeby uziemiania i montowania ograniczników przepięć
- Programowalne dekodery bez potrzeby wprowadzania numerów seryjnych w przypadku odległych instalacji
- Pompa/zawór główny można aktywować ścieżką dwuprzewodową
- Dekodery EZ-1 mają wbudowaną kontrolkę stanu umożliwiającą diagnostykę

DANE UŻYTKOWE

- Moc wyjściowa przy użyciu przewodu dwużyłowego: 24 V AC, 50/60 Hz
- Dwużyłowe przewody do instalacji w terenie:
 - EZ-DM: 2
 - PC-DM: 1
- Długość przewodu do 1 km (patrz informacje w poniższej tabeli okablowania)
- Każdy dekodery EZ-1 umożliwia aktywację dwóch standardowych elektrozaworów 24 VAC
- Możliwość jednoczesnej obsługi dwóch dowolnych dekodery w celu zapewnienia wydajniejszego nawadniania (tylko ICC2 i HCC)
- Certyfikaty: UL, cUL, FCC, CE, RCM, ISED
- Dekodery EZ-1 mają stopień ochrony IP68
- Okres gwarancyjny: 3 lata

OPCJE INSTALOWANE PRZEZ UŻYTKOWNIKA

- Centralus™ z ICC2
- Hydrawise® z HPC i HCC
- EZ-DT EZ Decoder Diagnostic Tool – narzędzie do bezprzewodowej diagnostyki dekodery EZ-1
- DECSTAKE10 – uniwersalny zestaw palików do dekodera, 10 sztuk; **patrz strona 138**
- Kompatybilny ze złączami przewodowymi; **patrz strona 139**

TABELA OKABLOWANIA

Norma międzynarodowa – średnica (mm ²)	Odległość, pojedynczy elektrozawór (m)	Odległość, 2 elektrozawory na jedno wyjście
0,5 mm ²	167	83
0,8 mm ²	267	133
1 mm ²	333	167
1,5 mm ²	500	250
2,5 mm ²	833	417
4 mm ²	1333	667

Uwaga

Odległości podane w tabeli okablowania są obliczane przy częstotliwości napięcia 50 Hz, temperaturze 50°C i współczynniku bezpieczeństwa 10%.

MODELE DEKODERÓW

Model	Opis
EZ-DM	Moduł wyjściowy dekodera do sterowników ICC2 i HCC
PC-DM	Moduł wyjściowy dekodera do sterowników Pro-C i HPC
EZ-1	1-sekcyjny dekodery z kontrolką stanu LED
EZ-DT	Narzędzie diagnostyczne dekodera EZ



1-sekcyjny dekodery

Wysokość: 73 mm
Szerokość: 42 mm
Głębokość: 16 mm

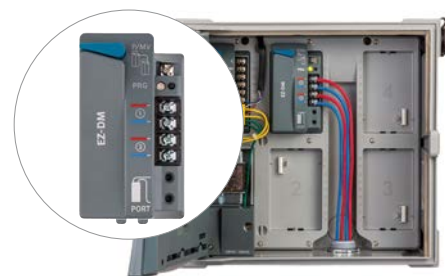

Moduł wyjściowy dekodera: EZ-DM

Wysokość: 115 mm
Szerokość: 64 mm
Głębokość: 42 mm

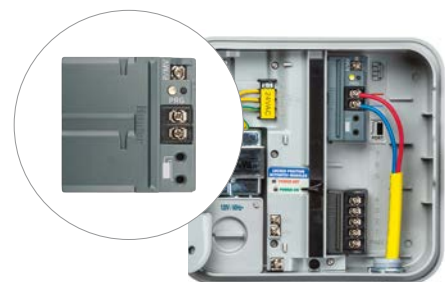

Moduł wyjściowy dekodera: PC-DM

Wysokość: 76 mm
Szerokość: 76 mm
Głębokość: 32 mm

Kompatybilny z:



Sterownik HC
Strona 118



Sterownik ICC2
Strona 123

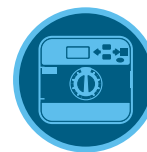

Sterownik Pro-C
Strona 109

EZ-DT

Usprawnij proces konserwacji systemów wykorzystujących dekodery EZ dzięki temu przenośnemu, bezprzewodowemu narzędziu diagnostycznemu do dekoderek EZ.

KLUCZOWE KORZYŚCI

- Bezprzewodowe, ręczne narzędzie diagnostyczne do dekoderek EZ-1
- Wykrywa usterki i umożliwia diagnostykę układu elektrycznego w terenie, bez konieczności odinstalowywania dekoderek
- Szybki odczyt stanu dekodera, adresu sekcji, poboru prądu i napięcia na przewodach dwużyłowych w celu uproszczenia konserwacji
- Umożliwia programowanie adresu sekcji dekodera za pośrednictwem połączenia przewodowego, co pozwala przyspieszyć instalację i zaoszczędzić czas
- Umożliwia aktualizację oprogramowania systemowego sterownika lub modułu dekodera za pośrednictwem przewodu taśmowego, aby zapewnić elastyczność podczas aktualizacji systemów
- Komunikacja w wybranym języku za pomocą wielojęzycznego interfejsu użytkownika
- Niezawodna i wydajna praca w terenie dzięki zasilaniu 4 bateriami typu AAA

DANE UŻYTKOWE

- Zasilanie: 4 baterie AAA (w zestawie)
- Komunikacja: indukcyjna, bezprzewodowa, zakres 25 mm od dekodera do EZ-DT
- Kolorowy, podświetlany wyświetlacz TFT o przekątnej 46 mm

OPCJE INSTALOWANE PRZEZ UŻYTKOWNIKA

- Centralus™ z ICC2
- Hydrowise® z HCC i HPC
- Pro-C™
- DECSTAKE10 – uniwersalny zestaw palików do dekodera, 10 sztuk; **patrz strona 138**

MODELE DEKODERÓW

Model	Opis
EZ-DM	Moduł wyjściowy dekodera do sterowników ICC2 i HCC
PC-DM	Moduł wyjściowy dekodera do sterowników Pro-C i HPC
EZ-1	1-sekcyjny dekodery z kontrolką stanu LED
EZ-DT	Narzędzie diagnostyczne dekodera EZ



Narzędzie diagnostyczne dekodera EZ

Wysokość: 197 mm
Szerokość: 70 mm
Głębokość: 22 mm

NARZĘDZIE DIAGNOSTYCZNE DEKODERA EZ-DT



Kompatybilny z:



Sterownik HC
Strona 118



Sterownik ICC2
Strona 123

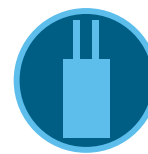

System dekoderek EZ
Strona 136

UNIWERSALNY ZESTAW PALIKÓW DO DEKODERA

Dzięki uniwersalnemu zestawowi palików do dekodera istnieje możliwość umieszczenia dekodera nad powierzchnią gruntu, co ułatwia dostęp do instalacji dwuprzewodowych podczas rutynowych prac konserwacyjnych.

KLUCZOWE KORZYŚCI

- Dekoder umieszczony jest nad powierzchnią gruntu, dzięki czemu wykonawcy nie muszą wyciągać urządzenia z błota
- Utrzymuje dekodery firmy Hunter w pozycji umożliwiającej wygodny dostęp i bezprzewodowe programowanie bez zdejmowania dekodery
- Zestaw jest kompatybilny ze wszystkimi dekoderni firmy Hunter i większością dekodery innych marek, dzięki czemu wykonawcy muszą zaopatrzyć się wyłącznie w jeden system
- Wygodne opaski zaciskowe zabezpieczają palik podczas montażu
- Solidna konstrukcja zapewnia, że palik nie łamie się ani nie wygina podczas wbijania go młotkiem w ziemię
- Zestawy zostały wykonane głównie z materiałów pochodzących z recyklingu i są dostarczane w zoptymalizowanym opakowaniu, aby zapobiegać powstawaniu odpadów i minimalizować ślad węglowy

DANE UŻYTKOWE

- Pasuje do wszystkich dekodery Hunter i większości dekodery innych marek
- Opaski zaciskowe dołączone do zestawu
- Zestawy zostały wykonane z materiałów pochodzących z recyklingu

UNIWERSALNY ZESTAW PALIKÓW DO DEKODERA

Model	Opis
DECSTAKE10	Uniwersalne paliki do dekodera (10 sztuk w kartonie), opaski zaciskowe dołączone do zestawu



Uniwersalny zestaw palików do dekodera

Wysokość: 27,5 cm

UNIWERSALNY ZESTAW PALIKÓW DO DEKODERA

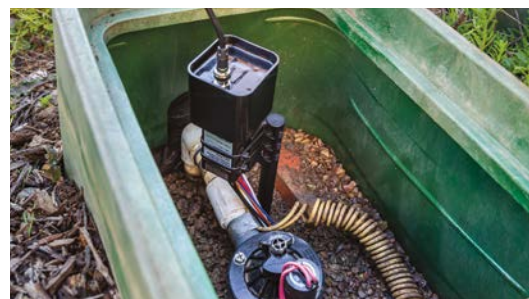

ZESTAWY POSZERZAJĄCE ZASIĘG ANTENY

Użyj tych elastycznych zestawów poszerzających zasięg anteny, gdy budynki, teren lub inne przeszkody uniemożliwiają stabilną komunikację bezprzewodową.

KLUCZOWE KORZYŚCI

- Uniwersalny zestaw poszerzający zasięg anteny dla sprzętu komunikacyjnego Wi-Fi, komórkowego i LoRa® (ANT-EXT-KIT)
 - Wi-Fi: sterownik HCC, A2C-WIFI
 - Cell: A2C-CELL-E
 - LoRa: WV-OM-E
- W przypadku pilotów ROAM XL przedłuż antenę odbiornika do 7,6 m za pomocą wygodnego przedłużacza (ROAMXL-EXT)
- Usprawnij instalację postumentu z tworzywa sztucznego dzięki elastycznej opcji montażu pokrywy cokołu (PED-LID-ANT-BRKT)



ROAMXL-EXT

OPCJE POSZERZAJĄCE ZASIĘG ANTENY

Model	Opis
ANT-EXT-KIT	Uniwersalny zestaw poszerzający zasięg anteny dla sprzętu komunikacyjnego Wi-Fi, komórkowego i LoRa (kabel 2,7 m i elementy montażowe)
ROAMXL-EXT	Zestaw poszerzający zasięg anteny ROAM XL (kabel 7,6 m i elementy montażowe)
PED-LID-ANT-BRKT	Uchwyt do montażu anteny na postumencie z tworzywa sztucznego

Znak LoRa® jest znakiem towarowym firmy Semtech Corporation lub jej jednostek zależnych.

WODOSZCZELNE ZŁĄCZE PRZEWODÓW

Użyj tego zatwierdzonego wodoodpornego złącza do dekodera EZ i wszystkich połączeń przewodowych elektromagnesów i czujników powyżej poziomu gruntu.

KLUCZOWE KORZYŚCI

- Uszczelniacz w 100% na bazie silikonu chroni przed wilgocią i korozją
- Zaprojektowany jako połączenie jednorazowego użytku
- Na liście UL dla 600 V i 486G do użytku w wilgotnych/mokrych miejscach lub w zastosowaniach powyżej poziomu gruntu
- Łatwe w stosowaniu, wstępnie skręcane złączki przewodowe
- Eliminuje potrzebę stosowania osłon termokurczliwych lub taśmy izolacyjnej
- Nieprzeznaczone do użytku w zastosowaniach z ciągłym zanurzeniem, należy stosować DBRY-6
- Certyfikaty: UL, cUL, FCC, CE, RCM, RoHS, ISED

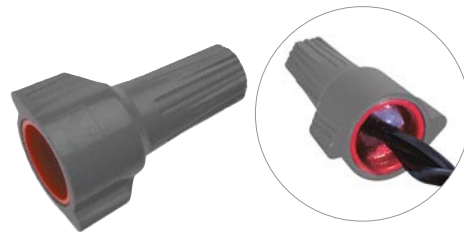

Wodoszczelne złącze przewodów

Wysokość: 3,5 cm

Minimalna grubość przewodu nr 3: 0,8 mm²

Maksymalna grubość przewodu nr 2: 6 mm² nr 1: 3 mm²

ZŁĄCZE PRZEWODOWE	
Model	Opis
WC100	W pojemniku 100 złączy

ZŁĄCZE PRZEWODOWE WC100



WODOODPORNY ZESTAW POŁĄCZEŃ

Użyj tego zatwierdzonego zestawu połączeniowego do wszystkich prowadzonych w gruncie połączeń okablowania dwuprzewodowego dekodera ICD i starszego dekodera DUAL™, a także dwukierunkowych modułów Pilot™.

KLUCZOWE KORZYŚCI

- Na liście UL dla 600 V i 486D do użytku w wilgotnych/mokrych miejscach lub w zastosowaniach poniżej poziomu gruntu
- Wodoodporny, odporny na korozję, promieniowanie UV i uderzenia
- Zatrząskowa pokrywa zapewnia odciążenie i trzyprzewodowe wyjścia
- Wstępnie wypełnione silikonem, który nigdy nie twardnieje
- Dwuelementowy system składa się z czerwono-żółtego złącza przewodowego i rurki wypełnionej silikonem
- Kompatybilny z połączeniami dekodera EZ, ale nie jest konieczny
- Certyfikaty: UL, cUL, FCC, CE, RCM, RoHS, ISED



Wodoodporny zestaw połączeń

Wysokość: 9,5 cm

Minimalna grubość przewodu nr 2-7: 0,8 mm²

Minimalna grubość przewodu nr 2-3: 6 mm²

ZESTAW POŁĄCZEŃ DBRY-6	
Model	Opis
DBRY100	Opakowanie zawiera 100 złączy (pudełko zawiera 100 tubek luzem + 100 gniazd w opakowaniu)
DBRY2X25	25 dwupaków (2 tuby wraz z 2 gniazdami w plastikowej torbie, 25 sztuk)

WODOODPORNY ZESTAW POŁĄCZEŃ DBRY-6



PILOT ROAM

Umożliwia wygodne zarządzanie sterownikiem na odległość za pomocą tego ręcznego bezprzewodowego pilota.

KLUCZOWE KORZYŚCI

- Kompatybilny ze sterownikami X-Core™, X2™, Pro-C™, HPC, ICC2, HCC, ACC2 i starszymi ACC i I-Core™ firmy Hunter, umożliwia zdalną obsługę w projektach o dowolnej powierzchni
- Ręcznie uruchamiaj poszczególne sekcje lub programy w celu szybkiej konserwacji i rozwiązywania problemów
- Dostępne jest 128 programowalnych adresów, co zapobiega komunikacji krzyżowej między wieloma pilotami w bliskiej odległości od siebie
- Czas działania, który można zaprogramować: od 1 do 90 minut, nie wpływa na wcześniej ustawiony program
- Ręczna obsługa nawet 240 sekcji zapewnia elastyczność w przypadku większych projektów

DANE UŻYTKOWE

- Zasięg: 300 m od nadajnika do odbiornika
- Zasilanie nadajnika: 4 baterie AAA (dołączone do zestawu)
- Źródło zasilania odbiornika: 24 V AC; 0,010 A
- Częstotliwość robocza systemu: 433 MHz
- Instalacja SmartPort™: maksymalnie 15 m od sterownika
- Certyfikaty FCC i CE – zatwierdzenie do użytku w Stanach Zjednoczonych i na świecie
- Okres gwarancyjny: 2 lata



ROAM XL – nadajnik i odbiornik

Wysokość: 18 cm
Szerokość: 6 cm
Głębokość: 3 cm



SmartPort

Układy zdalnego sterowania Hunter wymagają zamontowania wiązki przewodów SmartPort. SmartPort to złącze podłączane przewodowo do zacisków w sterowniku, umożliwiające szybkie połączenie z dowolnym odbiornikiem Hunter.



Wspornik do montażu ściennego dla modelu SmartPort

Nr kat. 258200

ROAM	
Model	Opis
ROAM-KIT	Nadajnik, odbiornik, zespół przewodów SmartPort oraz 4 baterie typu AAA dołączone do zestawu
ROAM-R	Odbiornik
ROAM-TR	Nadajnik i 4 baterie AAA dołączone do zestawu

OPCJE INSTALOWANE PRZEZ UŻYTKOWNIKA	
Model	Opis
ROAM-WH	Zespół wiązki SmartPort (długość: 1,8 m)
ROAM-SCWH	Ekranowana wiązka przewodów SmartPort (długość: 7,6 m)
258200	Wspornik do montażu ściennego dla modelu SmartPort

PILOT ROAM XL

Dzięki temu pilotowi o dalekim zasięgu rozbudujesz system o profesjonalne, zdalne sterowanie niezależnie od wielkości projektu.

KLUCZOWE KORZYŚCI

- Kompatybilny ze sterownikami X-Core™, X2™, Pro-C™, HPC, ICC2, HCC, ACC2 i starszymi ACC i I-Core™ firmy Hunter, umożliwia zdalną obsługę w projektach o dowolnej powierzchni
- Ręcznie uruchamiaj poszczególne sekcje lub programy w celu szybkiej konserwacji i rozwiązywania problemów
- Dostępne jest 128 programowalnych adresów, co zapobiega komunikacji krzyżowej między wieloma pilotami w bliskiej odległości od siebie
- Czas działania, który można zaprogramować: od 1 do 90 minut, nie zastępuje zwykłego programowania automatycznego
- Ręczna obsługa nawet 240 sekcji zapewnia elastyczność w przypadku większych projektów
- Wytrzymały i wodoodporny nadajnik jest wyposażony w duży wyświetlacz LCD z prostą obsługą za pomocą przycisków i wskaźnikiem naładowania baterii

DANE UŻYTKOWE

- Zasięg: 3 km (w otwartej przestrzeni) od nadajnika do odbiornika
- Zasilanie nadajnika: 4 baterie AAA (dołączone do zestawu)
- Źródło zasilania odbiornika: 24 V AC; 0,010 A
- Częstotliwość robocza systemu: 27 MHz
- Instalacja SmartPort™: maksymalnie 15 m od sterownika
- Zatwierdzony przez FCC (nieдоступne w UE i niektórych innych krajach, należy sprawdzić lokalne przepisy)
- Okres gwarancyjny: 3 lata

ROAM XL	
Model	Opis
ROAMXL-KIT	Nadajnik, odbiornik, zespół przewodów SmartPort, 4 baterie AAA dołączone do zestawu i plastikowa skrzynka transportowa
ROAMXL-R	Odbiornik (wiązka przewodów SmartPort dołączona do zestawu)
ROAMXL-TR	Nadajnik i 4 baterie AAA dołączone do zestawu

OPCJE INSTALOWANE PRZEZ UŻYTKOWNIKA

Model	Opis
258200	Wspornik do montażu ściennego dla modelu SmartPort
ROAM-WH	Zespół wiązki SmartPort (długość: 1,8 m)
ROAM-SCWH	Ekranowana wiązka przewodów SmartPort (długość: 7,6 m)
ROAMXL-EXT	Zestaw poszerzający zasięg anteny ROAM XL (w zestawie kabel 7,6 m i elementy montażowe)



ROAM XL - nadajnik i odbiornik

(bez anteny)
Wysokość: 16 cm
Szerokość: 8 cm
Głębokość: 3 cm



SmartPort

Układy zdalnego sterowania Hunter wymagają zamontowania wiązki przewodów SmartPort. SmartPort to złącze podłączane przewodowo do zacisków w sterowniku, umożliwiające szybkie połączenie z dowolnym odbiornikiem Hunter.



Wspornik do montażu ściennego dla modelu SmartPort

P/N 258200

PSR

Ta niezawodna i ekonomiczna grupa przekaźników uruchamiania pompy jest idealna do systemów wymagających jej użycia.

KLUCZOWE KORZYŚCI

- Grupa przekaźników uruchamiania pompy spełnia różne wymagania dotyczące napięcia i mocy
- Cienkie przewody 24 V AC sprawiają, że podłączenie do sterownika jest szybkie i łatwe
- Nadaje się do konwencjonalnego okablowania lub aktywacji dekodera dwuprzewodowego

DANE UŻYTKOWE

- Zalecana instalacja: minimum 4,5 m od sterownika nawadniania; patrz tabela maksymalnych odległości na **stronie 259**
- Certyfikaty: IP44 (na zewnątrz), UL, cUL, FCC, CE, RCM, ISED
- Okres gwarancyjny: 2 lata



Przełącznik rozruchowy pompy

Wysokość: 17 cm
Szerokość: 19 cm
Głębokość: 12 cm

PRZEKAŹNIK ROZRUCHOWY POMPY

Model	Opis
PSR-22	Dwubiegunowy/jednofazowy przekaźnik uruchamiający pompę do pomp 120 V AC o mocy do 1,5 kW lub do pomp 230 V AC o mocy do 2,2 kW
PSR-52	Dwubiegunowy/jednofazowy przekaźnik uruchamiający pompę do pomp 120 V AC o mocy do 2,2 kW lub do pomp 230 V AC o mocy do 5,6 kW
PSR-53	Trzybiegunowy/jednostanowy przekaźnik rozruchowy do pomp 120 VAC do 2,2 kW, pomp 230 VAC do 5,6 kW lub pomp 230 VAC do 7,5 kW (3-fazowy)

SPECYFIKACJA ELEKTRYCZNA PRZEKAŹNIKA ROZRUCHOWEGO POMPY

Model	Jednofazowy		3-fazowy**	Maks. pełne obciążenie AMPERAŻ	Maks. prąd oporowy AMPERAŻ	Moc cewki				Moc cewki			
	kW PRZY 120 VAC	kW PRZY 230 VAC				ROZRUCHOWY		AMPERAŻ		PODTRZYMANIA		AMPERAŻ	
			kW PRZY 230 VAC	50 Hz	60 Hz	50 Hz	60 Hz	50 Hz	60 Hz	50 Hz	60 Hz		
PSR-22	1,5*	2,2*	Nie dotyczy	30	40	33	30	1,38	1,25	8	6,5	0,33	0,27
PSR-52	2,2	5,6	Nie dotyczy	40	50	65	60	2,71	2,50	7,5	5	0,31	0,21
PSR-53	2,2	5,6	7,5	40	50	65	60	2,71	2,50	7,5	5	0,31	0,21

Uwaga: * Moc przybliżona

** 3-fazowe zasilanie 230 V AC nie jest powszechnie dostępne na niektórych rynkach międzynarodowych. Należy sprawdzić lokalne przepisy elektryczne pod kątem zgodności.

PSR-B

W przypadku uruchamiania pompy znacznie oddalonej od źródła wody, która wymaga większej mocy, należy wybrać PSR-B.

KLUCZOWE KORZYŚCI

- Zapewnia rozwiązanie dla przekaźnika rozruchu pompy, który nie mają wystarczającej mocy do jej aktywowania
- Wyposażony w przekaźnik statyczny oraz lokalny transformator 24 V AC do łatwej aktywacji PSR

DANE UŻYTKOWE

- Wejściowy pobór mocy po stronie pierwotnej: 120/230 V AC
- Wyjściowy pobór mocy po stronie wtórnej: 24 V AC; 1,6 A
- Dane przekaźnika: dwubiegunowy, dwuprzewodowy statyczny (10 A)
- Certyfikaty: IP54 (na zewnątrz), UL, cUL, FCC, CE, RCM, ISED
- Okres gwarancyjny: 2 lata



Wzmacniacz przekaźnika rozruchowego pompy PSR-B

Wysokość: 22 cm
Szerokość: 18 cm
Głębokość: 9,5 cm

WZMACNIACZ PRZEKAŹNIKA ROZRUCHOWEGO POMPY

Model	Opis
PSR-B	Służy do zwiększenia mocy wyjściowej sterownika do przekaźników rozruchu pompy

ŁĄCZENIE PRZEPROWADZANE W DOWOLNY SPOSÓB

Wybieraj z szerokiej gamy akcesoriów Wi-Fi, LAN (Ethernet) i połączeń komórkowych, aby umożliwić zdalne zarządzanie nawadnianiem z poziomu samodzielnych sterowników w dowolnym miejscu i czasie.

Sterownik

Kompatybilne akcesoria

X2



Sterownik X2 z zainstalowanym modułem WAND



WAND

Wyposażenie dodatkowe:
Wi-Fi do sterowników
X2, zarządzane poprzez
oprogramowanie Hydrowise

Strona 115

ICC2

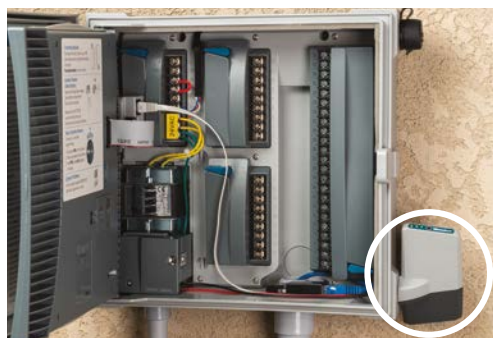

Sterownik ICC2 z zainstalowanym modułem LANKIT



WIFIKIT

Wyposażenie dodatkowe:
Wi-Fi do sterowników
ICC2, zarządzane poprzez
oprogramowanie Centralus

Strona 122



LANKIT

Wyposażenie dodatkowe:
Ethernet do sterowników
ICC2, zarządzane poprzez
oprogramowanie Centralus

Strona 122



CELLKIT

Wyposażenie dodatkowe:
łączość poprzez sieć
komórkową dla sterowników
ICC2, zarządzane poprzez
oprogramowanie Centralus

Strona 122

ACC2



Sterownik ACC2 z zainstalowanym modułem A2C-CELL-E



A2C-WIFI

Wyposażenie dodatkowe:
Wi-Fi do sterowników
ACC2, zarządzane poprzez
oprogramowanie Centralus

Strona 125



A2C-LAN

Wyposażenie dodatkowe:
Ethernet do sterowników
ACC2, zarządzane poprzez
oprogramowanie Centralus

Strona 125



A2C-CELL-E

Wyposażenie dodatkowe:
łączość poprzez sieć
komórkową dla sterowników
ACC2, zarządzane poprzez
oprogramowanie Centralus

Strona 122



CZUJNIKI





TABELA ZGODNOŚCI CZUJNIKÓW I STEROWNIKÓW

STEROWNIKI AC	WEJŚCIA CZUJNIKÓW	DESZCZ	INTELIĞENTNA KOREKTA NAWADNIANIA	PRZEPŁYW	ODCIĘCIE PRZY WYSOKIM PRZEPŁYWIE
ECO-LOGIC strona 106	1	Mini-Click Rain-Click	Nie dotyczy	Nie dotyczy	Flow-Click
X-CORE strona 107	1	Mini-Click Rain-Click	SolarSync	Nie dotyczy	Flow-Click
X2 strona 108	1	Mini-Click Rain-Click	Oprogramowanie Hydrawise	Nie dotyczy	Flow-Click
PRO-C strona 109	1	Mini-Click Rain-Click	SolarSync	Nie dotyczy	Flow-Click
HC strona 114	2	Mini-Click Rain-Click	Oprogramowanie Hydrawise	Przeptywomierz HC	Przeptywomierz HC
HPC strona 117	1	Mini-Click Rain-Click	Oprogramowanie Hydrawise	Przeptywomierz HC	Przeptywomierz HC
PRO-HC strona 116	2	Mini-Click Rain-Click	Oprogramowanie Hydrawise	Przeptywomierz HC	Przeptywomierz HC
HCC strona 118	2	Mini-Click Rain-Click	Oprogramowanie Hydrawise	Przeptywomierz HC	Przeptywomierz HC
ICC2 strona 123	1	Mini-Click Rain-Click	Oprogramowanie Centralus SolarSync	Nie dotyczy	Flow-Click
ACC2 strona 124	1 Solar Sync, 3 typu Click, 6 typu Flow	Mini-Click Rain-Click	Oprogramowanie Centralus SolarSync	Flow-Sync, WFS, przeptywomierz HC, inne (współczynnik K lub impuls skalowany)	Wbudowane monitorowanie przepływu w czasie rzeczywistym
STEROWNIKI ZASILANE BATERYJNIE					
NODE strona 129	1	Mini-Click Rain-Click	Nie dotyczy	Nie dotyczy	Nie dotyczy
NODE-BT strona 130	2	Mini-Click Rain-Click	Nie dotyczy	Nie dotyczy	Nie dotyczy
XC HYBRID strona 131	1	Mini-Click Rain-Click	Nie dotyczy	Nie dotyczy	Nie dotyczy

WILGOTNOŚĆ GLEBY	MRÓZ	WIATR
Soil-клик	Freeze-клик, WRF-клик	Wind-клик, MWS
Soil-клик	Freeze-клик, WRF-клик	Wind-клик, MWS
Soil-клик	Freeze-клик, WRF-клик Opcja prognozy online	Wind-клик, MWS, opcja prognozy online
Soil-клик	Freeze-клик, WRF-клик	Wind-клик, MWS
Soil-клик	Freeze-клик, WRF-клик Opcja prognozy online	Wind-клик, MWS, opcja prognozy online
Soil-клик	Freeze-клик, WRF-клик Opcja prognozy online	Wind-клик, MWS, opcja prognozy online
Soil-клик	Freeze-клик, WRF-клик Opcja prognozy online	Wind-клик, MWS, opcja prognozy online
Soil-клик	Freeze-клик, WRF-клик Opcja prognozy online	Wind-клик, MWS, opcja prognozy online
Soil-клик	Freeze-клик, WRF-клик Opcja prognozy online	Wind-клик, MWS
Soil-клик	Freeze-клик, WRF-клик Opcja prognozy online	Wind-клик, MWS
Nie dotyczy	Freeze-клик	Nie dotyczy
SC-PROBE	Freeze-клик	Nie dotyczy
Nie dotyczy	Freeze-клик	Nie dotyczy



Rain-клик™



Mini-клик™



Soil-клик™



Freeze-клик™



Freeze-клик™



MWS



Solar Sync™



Flow-Sync™



Przeptywomierz HC
Dostępny w wersji
bezprowadowej!



WFS



Flow-клик™

RAIN-CLIK™

Aby zapobiec marnowaniu wody, wbudowana technologia Quick Response™ natychmiast wyłącza nawadnianie, gdy tylko zaczną padać deszcz.

KLUCZOWE KORZYŚCI

- Technologia Quick Response natychmiast wyłącza nawadnianie w przypadku wystąpienia opadów deszczu
- Model z czujnikiem zamarzania zatrzymuje działanie systemu przy temperaturze 3°C
- Zestaw czujników bezprzewodowych upraszcza instalację
- Konstrukcja niewymagająca konserwacji, ze zintegrowaną baterią w przypadku modeli bezprzewodowych
- Regulowane pierścienie odpowietrzające umożliwiają ustawienie krótszego lub dłuższego czasu resetowania
- Do modeli bezprzewodowych dołączono uchwyt do montażu na rynnie oraz uchwyt ścienny
- Zgodny z większością normalnie otwartych i normalnie zamkniętych sterowników nawadniania.

DANE UŻYTKOWE

- Technologia Quick Response:
 - Czas potrzebny do wyłączenia systemu nawadniania: około 2-5 minut przy funkcji Quick Response
 - Czas potrzebny do zresetowania funkcji Quick Response: około 4 godzin przy słonecznej pogodzie
 - Czas potrzeby do zresetowania przy pełnym zamoczeniu czujnika: około 3 dni przy słonecznej pogodzie
- Obciążenie styku we wszystkich modelach (24 V AC): 3 A
- Do modeli przewodowych dołączono przewód o długości 7 m i przekroju 0,5 mm² w osłonie, z certyfikatem UL
- Częstotliwość modelu bezprzewodowego: 433 MHz
- Model bezprzewodowy może pracować w odległości do 240 metrów między czujnikiem a odbiornikiem
- Z jednego czujnika bezprzewodowego można obsługiwać wiele odbiorników
- Certyfikaty: UL, cUL, FCC, CE, RCM
- Okres gwarancji: 5 lat

OPCJE INSTALOWANE PRZEZ UŻYTKOWNIKA

- Opcjonalny uchwyt do montażu na rynnie dla modeli przewodowych (dołączony do modeli WR-CLIK i WRF-CLIK)
- Odporna na działania wandalii osłona czujnika mocowana do płaskich powierzchni lub na słupach (czujnik należy zamawiać oddzielnie)
- Odporna na działania wandalii osłona odbiornika mocowana do postumentów (odbiornik należy zamawiać oddzielnie)

Czujnik: **deszczu, mrozu**



Przewodowy czujnik Rain-Clík
(z ramieniem montażowym)
Wysokość: 6 cm
Długość: 18 cm
Szerokość: 2,5 cm



SGM
Wysokość: 1,2 cm
Długość: 7,6 cm
Szerokość: 1,2 cm



Bezprzewodowy czujnik Rain-Clík
(z ramieniem montażowym)
Wysokość: 7,6 cm
Długość: 20 cm
Szerokość: 2,5 cm



Odbiornik bezprzewodowy
(z akcesoriami montażowymi)
Wysokość: 8 cm
Długość: 10 cm
Szerokość: 3 cm



Osłona czujnika bezprzewodowego
(z akcesoriami montażowymi)
Wysokość: 7 cm
Długość: 9,5 cm
Szerokość: 3,2 cm



Osłona odbiornika bezprzewodowego
(z akcesoriami montażowymi)
Wysokość: 12,7 cm
Długość: 10,2 cm
Szerokość: 3,2 cm

Kompatybilny z:



Złącza przewodowe
Strona 139



Smart WaterMark
Sprawdzone i niezawodne narzędzie do oszczędzania wody

■ [Odwiedz hunterindustries.com](http://odwiedz.hunterindustries.com)

MINI-CLIK™

Ten czujnik przerywa zaplanowane nawadnianie, gdy wykryje, że spadła zaprogramowana ilość deszczu, aby powstrzymać marnowanie wody.

KLUCZOWE KORZYŚCI

- Automatycznie wyłącza nawadnianie, w przypadku wykrycia przez czujnik opadów deszczu w wartości od 3 mm do 19 mm
- Odporność na zabrudzenia zapewnia niezawodną pracę bez zbędnych przestoju
- Zgodny z większością normalnie otwartych i normalnie zamkniętych sterowników nawadniania.

DANE UŻYTKOWE

- Dane przełącznika: 24 VAC, 3 A
- 2. W zestawie przewód o długości 7 m i przekroju 0,5 mm² w osłonie, z certyfikatem UL
- Certyfikaty: UL, cUL, FCC, CE, RCM
- Okres gwarancji: 5 lat

OPCJE INSTALOWANE PRZEZ UŻYTKOWNIKA

- Opcjonalny uchwyt do montażu na rynnie (P/N SGM)

Czujnik: **deszczu, mrozu**



Czujnik Mini-Click
(z ramieniem montażowym)
Wysokość: 5 cm
Długość: 15 cm
Szerokość: 2,5 cm



Czujnik Mini-Click
(z obudową ze stali nierdzewnej)
Wysokość: 13,9 cm
Długość: 7,6 cm
Szerokość: 10,1 cm

MINI-CLIK	
Model	Opis
MINI-CLIK	Przewodowy czujnik Mini-Click
MINI-CLIK-NO	Przewodowy czujnik deszczu z przełącznikiem zwiernym
MINI-CLIK-C	Przewodowy czujnik Mini-Click, montaż na kanale kablowym
SG-MC	Przewodowy czujnik Mini-Click w obudowie ze stali nierdzewnej

Kompatybilny z:



**Złącza
przewodowe**
Strona 139

SOIL-CLIK™

Czujnik: **wilgotność gleby**

Czujnik ten zapobiega marnowaniu wody poprzez pomiar wilgotności gleby i wyłączenie nawadniania po osiągnięciu ustawionego poziomu.

KLUCZOWE KORZYŚCI

- Natychmiastowy wgląd w informacje o poziomie wilgotności i statusie gleby
- Pominięcie wskazania pomiaru wilgotności gleby przy szczególnych warunkach za pomocą jednego przycisku
- Niskonapięciowa obudowa zewnętrzna zasilana przez główny sterownik
- Możliwość podłączenia do gniazda czujników Hunter i wykorzystania ich do przerywania obwodu praktycznie w każdym systemie nawadniania o napięciu 24 VAC
- Stosowanie z czujnikiem Solar Sync™ zapewnia maksymalne oszczędności wody, **patrz strona 153**

DANE UŻYTKOWE

- Obciążalność styku: 24 VAC, 5 A
- Moc wejściowa (24 V AC): 100 mA
- Normalnie zamknięty
- Maksymalna odległość między modułem Soil-Clik a sterownikiem: 2 m
- Maksymalna odległość od modułu Soil-Clik do czujnika w instalacjach na prąd zmienny: 300 m
- Maksymalna odległość dla instalacji NODE-BT: 30 m
- Sonda czujnika zawiera 80 cm przewodu do bezpośredniego zakopania
- Certyfikaty: UL, cUL, FCC, CE, RCM
- Okres gwarancji: 5 lat

Moduł Soil-Clik

Wysokość: 11,4 cm
Szerokość: 8,9 cm
Długość: 3,2 cm



Sonda Soil-Clik

Wysokość: 8,3 cm
Średnica: 2 cm

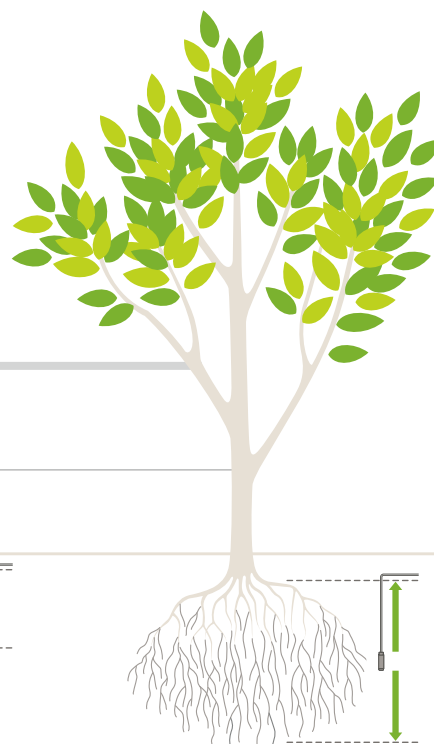

SOIL-CLIK	
Model	Opis
SOIL-CLIK	Moduł i sonda czujnika wilgotności gleby Soil-Clik
SC-PROBE	Czujnik wilgotności gleby do NODE-BT (moduł nie jest używany)

Sonda zainstalowana w strefie korzeniowej w celu monitorowania wilgotności gleby

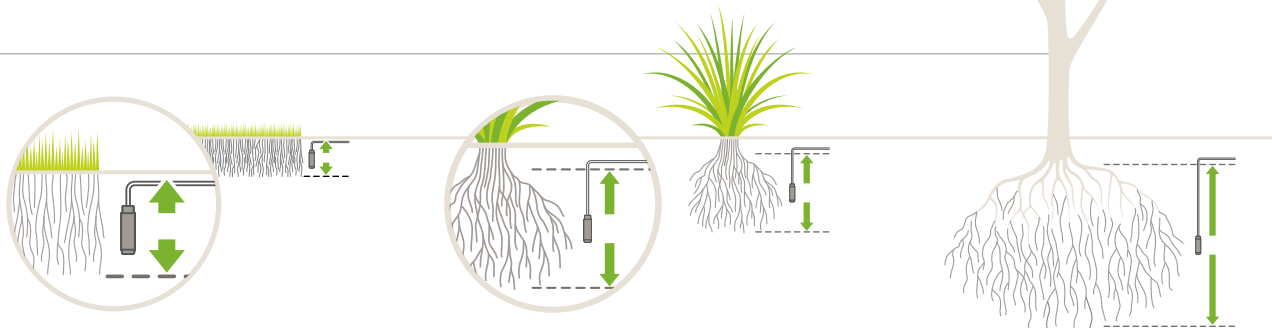

Kompatybilny z:



**Złącza
przewodowe**
Strona 139



**Sterownik
NODE-BT**
Strona 130

Na terenach pokrytych trawą sonda powinna być umieszczona w strefie korzeniowej, na głębokości ok. 15 cm (drobne modyfikacje mogą być wymagane w zależności od rzeczywistych warunków darni).

W przypadku terenów porośniętych krzewami lub drzewami, głębokość umieszczenia sondy powinna być większa i odpowiadać rzeczywistej strefie korzeniowej. Jeśli teren porośnięty jest nowymi nasadzeniami, umieść sondę w połowie bryły ziemi otaczającej korzenie, która bezpośrednio przylega do rodzimej gleby.

FREEZE-CLIK™

Zastosowanie tego czujnika pozwala zatrzymać pracę zraszaczy w przypadku zagrożenia zamarznięciem, aby ochronić teren, ścieżki i drogi przed oblodzeniem.

KLUCZOWE KORZYŚCI

- Automagiczne wyłączenie systemu nawadniania, gdy temperatura spadnie poniżej 3°C
- Prosty montaż w systemach automatycznego nawadniania bez konieczności regulacji
- W połączeniu z innymi czujnikami zwiększa ogólną wydajność systemów nawadniających

Uwaga: nie nadaje się do zastosowań rolniczych

SPECYFIKACJA

- Obciążalność styku (24 V AC): 5 A
- Dołączono dwużyłowy przewód o długości 7 m i przekroju 0,5 mm² w osłonie, z certyfikatem UL
- Certyfikaty: UL, cUL, FCC, CE, RCM
- Okres gwarancji: 5 lat

FREEZE-CLIK	
Model	Opis
FREEZE-CLIK	Przewodowy czujnik zamarzania

Czujnik: **mróz**



FREEZE-CLIK

Wysokość: 5 cm
Długość: 11 cm
Szerokość: 3,5 cm

Kompatybilny z:



Złącza
przewodowe
Strona 139

WIND-CLIK™

Ten czujnik zapewnia równomierne nawodnienie terenu. Gdy prędkość wiatru wzrasta, nawadnianie zostaje wyłączone, aby nie zalewać ścieżek dla pieszych i dróg.

KLUCZOWE KORZYŚCI

- Wyłącza nawadnianie przy silnym wietrze
- Możliwość sterowania fontannami, aby nie dopuścić do zalewania terenu przy silnym wietrze
- Prosty montaż i wygodna regulacja w systemach automatycznego nawadniania
- Zgodny z większością normalnie otwartych i normalnie zamkniętych sterowników nawadniania.

SPECYFIKACJA

- Obciążalność styku (24 V AC): maks. 5 A
- Średnica łopatki wiatraka: 13 cm
- Wyłączanie przy prędkości wiatru: od 13 do 38 km/h
- Mocowanie: na rurze PVC 5 cm lub montaż w kanale 1 cm z redukcją (dołączoną do zestawu)
- Certyfikaty: UL, cUL, FCC, CE, RCM
- Okres gwarancji: 5 lat

WIND-CLIK	
Model	Opis
WIND-CLIK	Przewodowy czujnik wiatru

Czujnik: **wiatr**



WIND-CLIK

Wysokość: 10 cm
Średnica łopatki: 13 cm

Kompatybilny z:



Złącza
przewodowe
Strona 139

Ten wszechstronny czujnik wiatru, deszczu i mrozu zapobiega marnowaniu wody, gdy dowolny z parametrów zostanie przekroczony.

KLUCZOWE KORZYŚCI

- Kompaktowy czujnik z wbudowanymi czujnikami wiatru, deszczu i mrozu
- Prosty montaż w systemach automatycznego nawadniania
- Prędkość wiatru, przy której system zostanie wyłączony: od 13 do 38 km/godz.
- Wielkość opadów deszczu, przy której system zostanie wyłączony: od 3 mm do 19 mm
- Automatyczne wyłączenie systemu gdy temperatura spadnie poniżej 3° C
- Mocowanie: na rurze PVC 50 mm lub montaż w kanale 1 cm z redukcją (dołączoną do zestawu)

DANE UŻYTKOWE

- Obciążalność styku (24 V AC): maks. 5 A
- Średnica łopatki wiatraka: 13 cm
- Prędkość resetowania: od 13 do 38 km/h
- Certyfikaty: UL, cUL, FCC, CE, RCM
- Okres gwarancji: 5 lat



MWS

Wysokość: 20 cm
Średnica łopatki: 13 cm



MWS-FR

Wysokość: 20 cm
Średnica łopatki: 13 cm

MWS

Model	Opis
MWS	Stacja pogodowa łączy w sobie czujniki wiatru i deszczu
MWS-FR	Stacja pogodowa łączy w sobie czujniki wiatru, deszczu i mrozu

Kompatybilny z:



Złącza przewodowe
Strona 139

SOLAR SYNC™

Ten czujnik codziennie automatycznie dostosowuje czas pracy sterownika, uwzględniając lokalne warunki klimatyczne. Zmniejsza to zużycie wody i poprawia kondycję roślin.

KLUCZOWE KORZYŚCI

- Automatycznie dostosowuje czas nawadniania do warunków pogodowych, uwzględniając panujące w danym miejscu nasłonecznienie i temperaturę powietrza
- Technologia Quick Response™ natychmiast wyłącza nawadnianie w przypadku wystąpienia opadów deszczu
- Czujnik zamarzania zatrzymuje działanie systemu przy temperaturze 3°C
- Zestaw czujników bezprzewodowych upraszcza instalację
- Konstrukcja niewymagająca obsługi, ze zintegrowaną baterią w przypadku modeli bezprzewodowych
- Regulowane pierścienie odpowietrzające umożliwiają ustawienie krótszego lub dłuższego czasu resetowania
- Stosuj z X-Core, Pro-C, ICC2, ACC2 oraz starszymi sterownikami ACC i I-Core™
- Zarządzaj zdalnie za pomocą oprogramowania Centralus™ dla instalacji ICC2 i ACC2

DANE UŻYTKOWE

- Technologia Solar Sync:
 - Ustala codzienny czas pracy na 3 minuty przed północą, uwzględniając dane ET (ewapotranspiracji) z ostatnich 3 dni.
- Technologia Quick Response:
 - Czas potrzebny do wyłączenia systemu nawadniania: około 2-5 minut przy funkcji Quick Response
 - Czas potrzebny do zresetowania funkcji Quick Response: ok. 4 godz. przy słonecznej pogodzie
 - Czas potrzeby do zresetowania przy pełnym zamoczeniu czujnika: około 3 dni przy słonecznej pogodzie
- Obciążalność styku we wszystkich modelach: 24 VAC, 3 A
- Do modeli przewodowych dołączono przewód o długości 7 m i przekroju 0,5 mm² w osłonie, z certyfikatem UL
- Częstotliwość robocza modelu bezprzewodowego: 433 MHz
- Model bezprzewodowy może pracować w odległości do 240 metrów między czujnikiem a odbiornikiem
- Z jednego czujnika bezprzewodowego można obsługiwać wiele odbiorników
- Certyfikaty: UL, cUL, FCC, CE, RCM
- Okres gwarancji: 5 lat

OPCJE INSTALOWANE PRZEZ UŻYTKOWNIKA

- Odporna na działania wandalii osłona czujnika mocowana do płaskich powierzchni lub na słupach (czujnik należy zamawiać oddzielnie)
- Odporna na działania wandalii osłona odbiornika mocowana do postumentów (odbiornik należy zamawiać oddzielnie)

SOLARSYNC	
Model	Opis
SOLAR-SYNC-SEN	Przewodowy czujnik Solar Sync oraz uchwyt do rynny
WSS-SEN	Bezprzewodowy czujnik Solar Sync, odbiornik oraz uchwyt do rynny



Smart WaterMark
Sprawdzone i niezawodne narzędzie do oszczędzania wody

Czujnik: **ET, deszcz, mróz**



Przewodowy czujnik Solar Sync
(z uchwytem montażowym)
Wysokość: 8 cm
Długość: 22 cm
Szerokość: 2 cm



Bezprzewodowy czujnik Solar Sync
(z uchwytem montażowym)
Wysokość: 11 cm
Długość: 22 cm
Szerokość: 2,5 cm



Bezprzewodowy odbiornik Solar Sync
(ze wspornikiem do mocowania na ścianie)
Wysokość: 14 cm
Długość: 4 cm
Szerokość: 4 cm



Osłona czujnika bezprzewodowego
(z elementami montażowymi)
Wysokość: 7 cm
Długość: 9,5 cm
Szerokość: 3,2 cm



Osłona odbiornika bezprzewodowego
(z elementami montażowymi)
Wysokość: 12,7 cm
Długość: 10,2 cm
Szerokość: 3,2 cm

Kompatybilny z:



Oprogramowanie
Centralus
Strona 122



Złącza
przewodowe
Strona 139

CZUJNIKI

FLOW-SYNC™

Ten ekonomiczny czujnik przepływu został zaprojektowany do pracy z komercyjnymi sterownikami.

Czujnik: przepływ

KLUCZOWE KORZYŚCI

- Łatwy w montażu czujnik przepływu do pomiaru i reagowania na bieżące warunki przepływu
- Zapewnia monitorowanie przepływu na poziomie sekcji, wykrywając zbyt wysoki lub zbyt niski przepływ i chroni przed uszkodzeniami związanymi z zalaniem i erozją
- Zgodny ze sterownikami ACC2 i starszymi modelami ACC i I-Core™ firmy Hunter oraz z dekodernami czujnika ICD-SEN, umożliwia łatwy montaż w wielu różnych projektach
- Łatwy montaż w odległości do 300 m od sterownika lub dekodera czujnika
- Czujnik jest wstępnie skalibrowany pod kątem współczynnika K i wartości strat na podstawie wielkości rury, co umożliwia szybką konfigurację i programowanie w sterowniku



Przepływomierz z wirnikiem napędzany wodą, wymaga złączki FCT do montażu w rurze (złączka zamawiana oddzielnie)

DANE UŻYTKOWE

- Zalecany zakres ciśnień: od 1,5 do 15,0 bara; od 150 do 1500 kPa
- Utrata ciśnienia: < 0,009 bara; 0,9 kPa
- Okablowanie czujnika: 2 x przewód instalowany bezpośrednio w gruncie, 0,75 mm² lub większy, oznaczenie kolorem lub oznaczenie polaryzacji, do 300 m od sterownika
- Okres gwarancji: 5 lat

Kompatybilny z:



Sterowniki ACC2
Strona 124

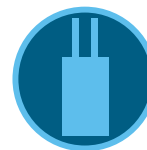

Dekoder ICD-SEN
Strona 134



Złączka przewodowe
Strona 139

FLOW-SYNC

Model	Opis
HFS	Czujnik Hunter Flow-Sync, do stosowania ze sterownikami ACC2 i starszymi modelami ACC i I-Core, do montażu w rurze czujnik wymaga złączki FCT

WYMAGANA OPCJA MONTAŻU PRZEZ UŻYTKOWNIKA (SPECYFIKACJĘ NALEŻY Podać ODDZIELNIE)

Model	Opis
FCT-100	Trójnik gniazda czujnika 1" (25 mm) Schedule 40
FCT-150	Trójnik gniazda czujnika 1½" (40 mm) Schedule 40
FCT-158	Trójnik gniazda czujnika 1½" (40 mm) Schedule 80
FCT-200	Trójnik gniazda czujnika 2" (50 mm) Schedule 40
FCT-208	Trójnik gniazda czujnika 2" (50 mm) Schedule 80
FCT-300	Trójnik gniazda czujnika 3" (80 mm) Schedule 40
FCT-308	Trójnik gniazda czujnika 3" (80 mm) Schedule 80
FCT-400	Trójnik gniazda czujnika 4" (100 mm) Schedule 40

ADAPTERY BSP DO ZŁĄCZEK FCT

Średnica	Model
1" (25 mm)	795700
1½" (40 mm)	795800
2" (50 mm)	241400
3" (80 mm)	477800

ZAKRES PRZEPŁYWÓW

Średnica rury	Zakres roboczy			
	Minimum		Sugerowana wartość maksymalna*	
	l/min	m ³ /h	l/min	m ³ /h
1" (25 mm)	7,6	0,45	64	3,84
1½" (40 mm)	19	1,14	132	8,0
2" (50 mm)	37,8	2,26	208	12,5
3" (80 mm)	106	6,36	450	27,0
4" (100 mm)	129	7,74	750	45,0

Uwagi:

* Dobre praktyki projektowe sugerują, aby przepływ maksymalny nie przekraczał 1,5 m/s. Sugerowany przepływ maksymalny dla rury plastikowej IPS klasy 200.

PRZEPŁYWOMIERZ HC

Czujnik: przepływu

KLUCZOWE KORZYŚCI

- Kompatybilny z obsługującymi technologię Hydrawise® sterownikami HC, HPC, Pro-HC i HCC
- Pokazuje łączny przepływ i wartości przepływu na poziomie sekcji
- Wysyła automatycznie alerty w przypadku wykrycia przepływu, który jest za wysoki, za niski lub niezgodny z zaplanowanym
- Oprogramowanie Hydrawise dostarcza raporty dotyczące przepływu zarówno w całym systemie, jak i na poziomie pojedynczych sekcji, co umożliwia dokładne śledzenie i budżetowanie zużycia wody
- Solidna mosiężna konstrukcja ze śrubunkami do łatwego montażu i demontażu na zimę
- Analogowy wskaźnik (na górnej części miernika wyświetlający sumę dziennych przepływów) i wykrywacz wycieków

DANE UŻYTKOWE

- Skalowany sygnał wyjściowy impulsów jest wstępnie kalibrowany do wielkości miernika
- Gdy przepływomierz jest podłączany bezpośrednio do sterownika, połączenie musi być wykonane za pomocą ekranowanego przewodu o przekroju co najmniej 0,75 mm², odległość od sterownika może wynosić maksymalnie 300 m
- Dokładność: ±2% przy zalecanej przepływie
- Przepływomierz HC: tabela straty ciśnienia – patrz strona 258
- Okres gwarancyjny: 2 lata

ZALETY BEZPRZEWODOWEGO PRZEPŁYWOMIERZA HC

- Możliwość dodania bezprzewodowej komunikacji do dowolnego przepływomierza HC (czujnik sprzedawany oddzielnie)
- Możliwość przesyłania bezprzewodowo danych o przepływie z czujnika do sterownika bez konieczności naruszania gruntu w celu ułożenia przewodów

SPECYFIKACJA PRZEPŁYWOMIERZA HC

	HC-075-FLOW-B (20 mm)	HC-100-FLOW-B (25 mm)	HC-150-FLOW-B (40 mm)	HC-200-FLOW-B (50 mm)
Przepływ minimalny (l/min)	0,83	1,16	3,33	7,5
Zalecany przepływ maksymalny (l/min)	60	110	250	400
Przepływ maksymalny (l/min)	80	130	330	500
Odczyt na tarczy (m ³)	1 impuls na 1 litr	1 impuls na 10 litrów	1 impuls na 10 litrów	1 impuls na 10 litrów

DANE UŻYTKOWE BEZPRZEWODOWEGO PRZEPŁYWOMIERZA HC

- Zasięg: 152 m (w linii wzroku) od nadajnika do odbiornika
- Częstotliwość komunikacji: 868 MHz do zastosowań międzynarodowych; 915 MHz do użytku w Australii / Nowej Zelandii
- Zasilanie nadajnika: 3 baterie AA
- Zasilanie odbiornika: 24 V AC ze sterownika głównego
- Okres gwarancyjny: 2 lata



HC-075-FLOW-B

(gwint zewnętrzny BSP 20 mm)
Wysokość: 8 cm
Długość: 23,2 cm
Głębokość: 8 cm
Waga: 0,9 kg

HC-150-FLOW-B

(gwint zewnętrzny BSP 40 mm)
Wysokość: 16,2 cm
Długość: 43,1 cm
Głębokość: 12,5 cm
Waga: 6,6 kg

HC-100-FLOW-B

(gwint zewnętrzny BSP 25 mm)
Wysokość: 9,3 cm
Długość: 26,2 cm
Głębokość: 8 cm
Waga: 1,4 kg

HC-200-FLOW-B

(gwint zewnętrzny BSP 50 mm)
Wysokość: 16,2 cm
Długość: 44,7 cm
Głębokość: 12,5 cm
Waga: 7,4 kg

BEZPRZEWODOWY PRZEPŁYWOMIERZ HC



MODELE BEZPRZEWODOWYCH PRZEPŁYWOMIERZY HC

Model	Opis
W-HC-FLOW-INT	Bezprzewodowy zestaw przepływomierza HC, zawiera nadajnik i odbiornik (model międzynarodowy 868 MHz)
W-HC-FLOW-TR-INT	Bezprzewodowy przepływomierz HC, tylko nadajnik (model międzynarodowy 868 MHz)
W-HC-FLOW-TR-INT	Bezprzewodowy przepływomierz HC, tylko odbiornik (model międzynarodowy 868 MHz)
W-HC-FLOW-AU	Zestaw bezprzewodowego przepływomierza HC, zawiera nadajnik i odbiornik (AU/NZ 915 MHz)
W-HC-FLOW-TR-AU	Bezprzewodowy przepływomierz HC, tylko nadajnik (AU/NZ 915 MHz)
W-HC-FLOW-R-AU	Bezprzewodowy przepływomierz HC, tylko odbiornik (AU/NZ 915 MHz)
HC-075-FLOW-B	Przepływomierz HC z gwintem zewnętrznym BSP 20 mm, odczyt w m ³
HC-100-FLOW-B	Przepływomierz HC z gwintem zewnętrznym BSP 25 mm, odczyt w m ³
HC-150-FLOW-B	Przepływomierz HC z gwintem zewnętrznym BSP 40 mm, odczyt w m ³
HC-200-FLOW-B	Przepływomierz HC z gwintem zewnętrznym BSP 50 mm, odczyt w m ³

WFS

Zastosuj ten czujnik do kontroli przepływu w istniejących systemach znajdujących się pod asfaltem, betonem lub innymi twardymi powierzchniami.

KLUCZOWE KORZYŚCI

- Bezprzewodowy czujnik przepływu pozwala oszczędzać czas, materiały i robociznę
- Łatwy w montażu czujnik przepływu do monitorowania i reagowania na bieżące warunki przepływu
- Zapewnia monitorowanie przepływu na poziomie sekcji, wykrywając zbyt wysoki lub zbyt niski przepływ i chroni przed marnowaniem wody i uszkodzeniami związanymi z wyciekami
- Zgodny ze sterownikami ACC2 i starszymi modelami ACC i I-Core™ firmy Hunter umożliwia łatwy montaż w zróżnicowanych projektach
- Czujnik jest wstępnie skalibrowany pod kątem współczynnika K i wartości strat na podstawie wielkości rury, co umożliwia szybką konfigurację i programowanie w sterowniku
- Wielokolorowa dioda LED na odbiorniku wskazuje prawidłową komunikację z nadajnikiem, a także pozostały czas pracy baterii

DANE UŻYTKOWE

- Zalecany zakres ciśnień: od 0 do 15,0 bara; od 0 do 1500 kPa
- Utrata ciśnienia: < 0,009 bara; 0,9 kPa
- Maksymalna odległość między czujnikiem o odbiornikiem: 152 m
- Częstotliwość robocza: 868 MHz
- Zezwolenie FCC i CE
- Okres gwarancji: 5 lat

OPCJE INSTALOWANE PRZEZ UŻYTKOWNIKA

- Trójniki FCT do instalacji na rurze

Czujnik: przepływ



WFS

Kompatybilny z:



Sterowniki
ACC2
Strona 124

BEZPRZEWODOWY CZUJNIK PRZEPEŁYWU

Model	Opis
WFS-INT	Zestaw bezprzewodowego czujnika przepływu (wersja międzynarodowa 868 MHz)
WFS-T-INT	Zestaw bezprzewodowego czujnika przepływu, tylko nadajnik (wersja międzynarodowa 868 MHz)
WFS-R-INT	Zestaw bezprzewodowego czujnika przepływu, tylko odbiornik (wersja międzynarodowa 868 MHz)
WFS-ALKBATT	Bezprzewodowy czujnik przepływu, bateria alkaliczna z obudową

WYMAGANA OPCJA MONTAŻU PRZEZ UŻYTKOWNIKA (SPECYFIKACJĘ NALEŻY PODAĆ ODDZIELNIE)

Model	Opis
FCT-100	Trójnik (biały) gniazda czujnika 1" (25 mm) Schedule 40
FCT-150	Trójnik (biały) gniazda czujnika 1½" (40 mm) Schedule 40
FCT-158	Trójnik (szary) gniazda czujnika 1½" (40 mm) Schedule 80
FCT-200	Trójnik (biały) gniazda czujnika 2" (50 mm) Schedule 40
FCT-208	Trójnik (szary) gniazda czujnika 2" (50 mm) Schedule 80
FCT-300	Trójnik (biały) gniazda czujnika 3" (80 mm) Schedule 40
FCT-308	Trójnik (szary) gniazda czujnika 3" (80 mm) Schedule 80
FCT-400	Trójnik (biały) gniazda czujnika 4" (100 mm) Schedule 40

ZAKRES PRZEPEŁYWÓW

Bezprzewodowy czujnik przepływu Średnica	Zakres roboczy			
	Minimum l/min	Minimum m³/h	Sugerowana wartość maks.* l/min	Sugerowana wartość maks.* m³/h
1" (25 mm)	7,6	0,45	64	3,84
1½" (40 mm)	19	1,14	132	8,0
2" (50 mm)	37,8	2,26	208	12,5
3" (80 mm)	106	6,36	450	27,0
4" (100 mm)	129	7,74	750	45,0

Uwagi:

* Dobre praktyki projektowe sugerują, aby przepływ maksymalny nie przekraczał 1,5 m/s. Sugerowany przepływ maksymalny dla rury plastikowej IPS klasy 200.



FLOW-CLIK™

Czujnik: przepływu

To proste urządzenie wspomagające dowolny sterownik zapewnia odcięcie nawadniania w przypadku zbyt wysokiego przepływu.

KLUCZOWE KORZYŚCI

- Automatycznie wyłącza system w przypadku wykrycia nadmiernego przepływu, chroniąc przed uszkodzami związanymi z zalaniem i erozją
- Konfiguracja największej wartości przepływu jednym przyciskiem
- Ustawiany przez użytkownika czas i opóźnienie reakcji czujnika
- Zgodny ze wszystkimi sterownikami Hunter zasilanymi prądem zmiennym i przystosowany do wielu różnych zastosowań
- Wielokolorowa dioda LED wskazuje status systemu oraz informuje czy wartość przepływu mieści się w dopuszczalnych granicach

DANE UŻYTKOWE

- Zalecany zakres ciśnień: od 1,5 do 15,0 bara; od 150 do 1500 kPa
- Bieżący pobór mocy (24 V AC): 0,025 A
- Prąd przełączania: maksimum 2 A
- Okablowanie czujnika: 2 x przewód instalowany bezpośrednio w gruncie, 0,75 mm² lub większy, oznaczenie kolorem lub oznaczenie polaryzacji, do 300 m od modułu interfejsu
- Programowalne opóźnienie uruchomienia: od 0 do 300 sekund (umożliwia ustabilizowanie układu hydraulicznego i zapobiega błędnym odczytom przepływu)
- Programowalny okres przerwania: od 5 do 60 minut (lub opcja ręcznego resetowania)
- Okres gwarancji: 5 lat

OPCJE INSTALOWANE PRZEZ UŻYTKOWNIKA

- Złączki FCT do rur o średnicach od 25 mm do 100 mm



Czujnik i moduł Flow-Click przedstawiony ze złączką FCT niezbędną do montażu w rurze (złączka sprzedawana oddzielnie)

Kompatybilny z:



Złącza przewodowe
Strona 139

CZUJNIKI

FLOW-CLIK	
Model	Opis
FLOW-CLIK	Zestaw standardowy dla wszystkich sterowników 24 VAC. Obejmuje czujnik i moduł interfejsu, do montażu w rurze czujnik wymaga FCT.

WYMAGANA OPCJA MONTAŻU PRZEZ UŻYTKOWNIKA (SPECYFIKACJĘ NALEŻY Podać ODDZIELNIE)	
Model	Opis
FCT-100	Trójnik gniazda czujnika 1" (25 mm) Schedule 40
FCT-150	Trójnik gniazda czujnika 1½" (40 mm) Schedule 40
FCT-158	Trójnik gniazda czujnika 1½" (40 mm) Schedule 80
FCT-200	Trójnik gniazda czujnika 2" (50 mm) Schedule 40
FCT-208	Trójnik gniazda czujnika 2" (50 mm) Schedule 80
FCT-300	Trójnik gniazda czujnika 3" (80 mm) Schedule 40
FCT-308	Trójnik gniazda czujnika 3" (80 mm) Schedule 80
FCT-400	Trójnik gniazda czujnika 4" (100 mm) Schedule 40

ADAPTERY BSP DO ZŁĄCZEK FCT	
Średnica	Model
1" (25 mm)	795700
1½" (40 mm)	795800
2" (50 mm)	241400
3" (80 mm)	477800

Średnica rury	ZAKRES PRZEPŁYWÓW			
	Minimum		Zakres roboczy	
	l/min	m ³ /h	l/min	Sugerowana wartość maksymalna* m ³ /h
1" (25 mm)	7,6	0,45	64	3,84
1½" (40 mm)	19	1,14	132	8,0
2" (50 mm)	37,8	2,26	208	12,5
3" (80 mm)	106	6,36	450	27,0
4" (100 mm)	129	7,74	750	45,0

Uwagi:

* Dobre praktyki projektowe sugerują, aby przepływ maksymalny nie przekraczał 1,5 m/s. Sugerowany przepływ maksymalny na podstawie rury plastikowej IPS klasy 200.

MIKRO- NAWADNIANIE



ROZWIĄZANIA DO MIKRONAWADNIANIA

Od wyjątkowo wytrzymałej linii kroplującej po innowacyjne systemy nawadniania strefy korzeniowej – rozwiązania firmy Hunter do mikronawadniania zostały zaprojektowane z myślą o wydajnym i precyzyjnym dozowaniu wody dokładnie tam, gdzie to konieczne. Korzystając z poniższej tabeli, wybierz połączenie produktów najlepiej dostosowane do Twoich potrzeb i typu roślin.

POPULARNE ZASTOSOWANIA SYSTEMU MIKRONAWADNIANIA		
ZASTOSOWANIE	WERSJA STANDARDOWA	WERSJA ZAAWANSOWANA
DRZEWA 	MLD, emitory, mikrozaszace	HDL, PLD, Eco-Wrap, adaptery IH, RZWS
NASADZENIA MIESZANE 	MLD, mikrozaszace, HDL, PLD, emitory punktowe	HDL-COP, emitory wieloprzyłączeniowe, Eco-Wrap
SPADKI TERENU 	MLD, mikrozaszace, HDL-PC, HDL-R, emitory, RZB	HDL-CV, Eco-Mat, Eco-Wrap, HDL-COP, adaptery IH, RZWS
MURAWA 	HDL-COP	Eco-Wrap, Eco-Mat
NAWADNIANIE PODPOWIERZCHNIOWE 	HDL-COP	Eco-Wrap, Eco-Mat
RZADKIE NASADZENIA 	Zaśleпки, RZB	Wieżyczki IH
GĘSTE NASADZENIA 	Mikrozaszace, HDL, PLD	HDL-COP, Eco-Wrap, Eco-Mat
ZIELONE DACHY 	Eco-Mat	Eco-Mat
ROŚLINY DONICZKOWE 	Emitory jednorzyłączeniowe, mikrozaszace	MLD
WODA ZREKULTYWOWANA 	MLD, mikrozaszace, emitory	HDL-R, adaptery IH, RZWS

RURA ELASTYCZNA SYSTEMY

Użycie rur elastycznych do rozprowadzania wody do nawadniania jest dopuszczalne zarówno w zastosowaniach komercyjnych, jak i przydomowych. Rury polietylenowe są stosowane zamiast PVC i są dostępne w rozmiarze 32, 25 lub 20 mm. Firma Hunter oferuje pełen zestaw produktów, które nadają się do stosowania z systemami rur elastycznych.

1 Grupy drzew i krzewów:

- Wygodny i wydajny sposób nawadniania rzadkich nasadzeń
- Użyj HDL lub MLD, aby utworzyć obszar nawadniania
- Aby przyspieszyć instalację, zastosuj złączki LOC

2 Wężyki z polietylenu 6 mm:

- Użyj HDL-BLNK do rozprowadzania wody
- Użyj wężyków 6 mm z polietylenu (HQPE) lub z winylu (HQV) do podłączenia emiterów i mikrozaszczyci

3 Punktowe emitery kropłowe:

- Emitery z labiryntem należy umieścić bezpośrednio w wężyku z polietylenu lub na końcu 6 mm przewodu z winylu/polietylenu
- Przepływy oznaczone kolorami (2, 4, 8, 15, 23 l/godz.)

4 Mikrozaszczyci ze szpilką:

- Przeznaczone do stosowania, gdy potrzebne są większe przepływy (0-114 l/godz.)
- Rozrzut wody w zakresie 0-3,6 m

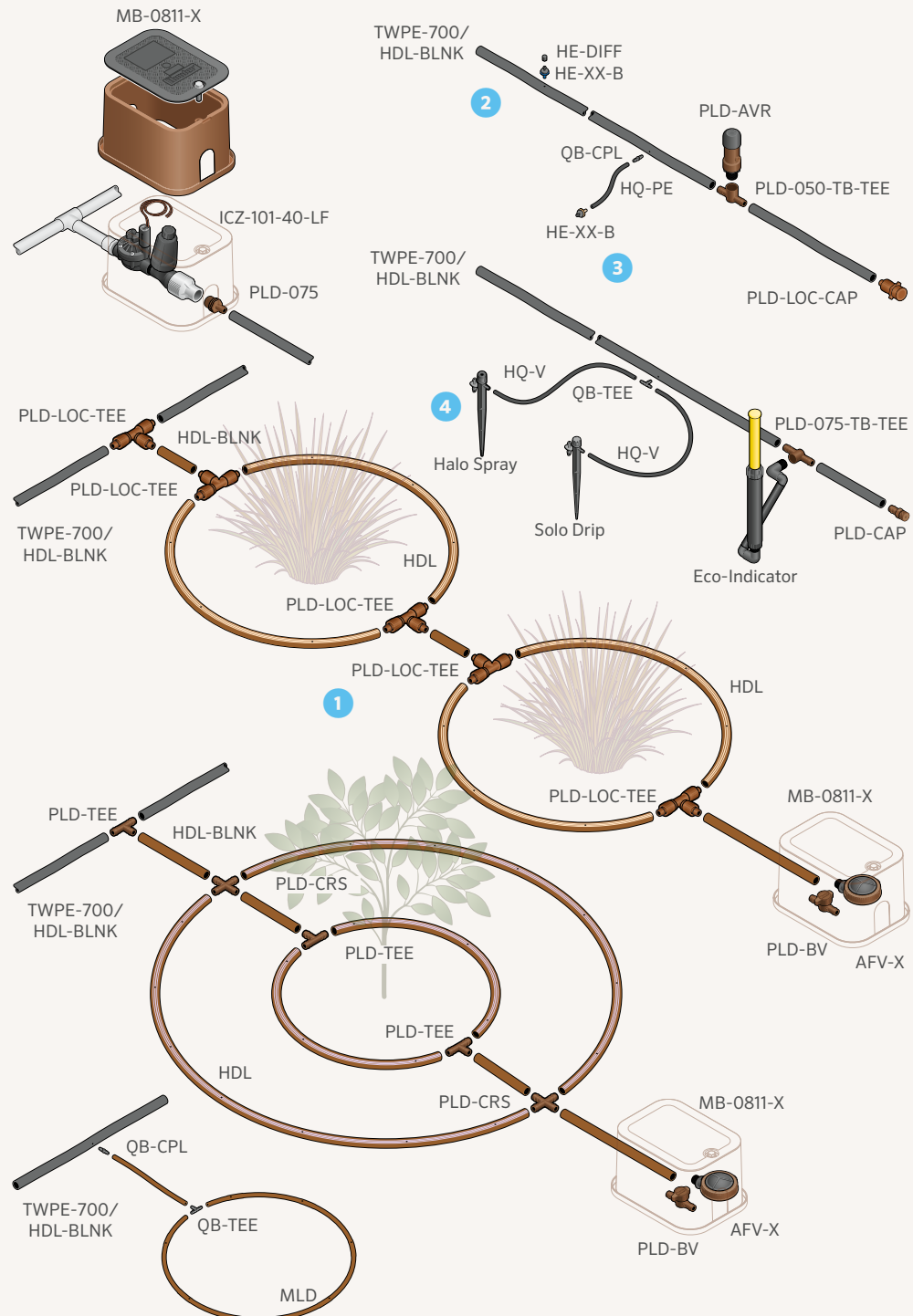

TWARDA RURA SYSTEMY

Firma Hunter oferuje szeroki wachlarz produktów i akcesoriów zaprojektowanych z myślą o systemach opartych na twardych rurach: od emiterów wieloprzyłączeniowych po mikrozaszace.

1 Adaptery IH:

- Wyjątkowo trwałe emiter punktowe
- Wbudowane zawory zwrotne z filtrem sprawiają, że doskonale sprawdzają się one na zboczach
- Szeroka gama przepływów

2 Punktowe emiter kroplowe:

- Wartości przepływów oznaczone kolorami (2, 4, 8, 23 l/godz.)
- HEB (płuczki emiterów z gwintem 1/2" są instalowane bezpośrednio na adapterach 1/2")
- HE-T (emiter z gwintem 10-32 są instalowane na adapterach sztywnych)

3 Emiter wieloprzyłączeniowe:

- Wartości przepływów oznaczone kolorami (0-119 l/godz.)
- Obrotowe przeloty do kierunkowego przepływu
- Instalować bezpośrednio na adapterach 1/2"

4 Mikrozaszace:

- Idealne przy większych przepływach (0-114 l/godz.)
- Średnica rozrzutu (0-3,4 m)
- Instalować bezpośrednio na adapterach 1/4"

5 System nawadniania strefy korzeniowej:

- Przeznaczony do głębokiego nawadniania korzeni
- Umożliwia przenikanie tlenu do gleby
- Umożliwia lepszy wzrost korzeni

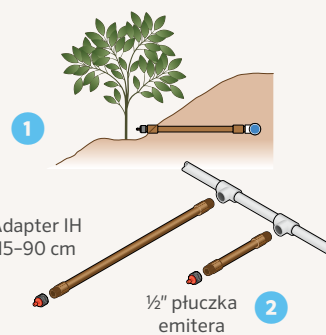
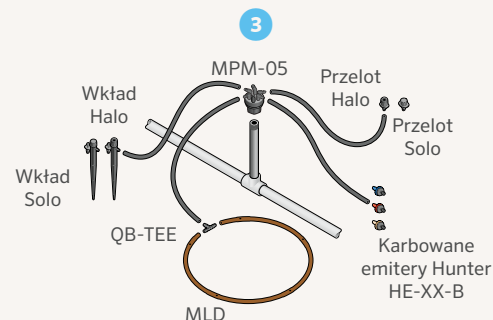
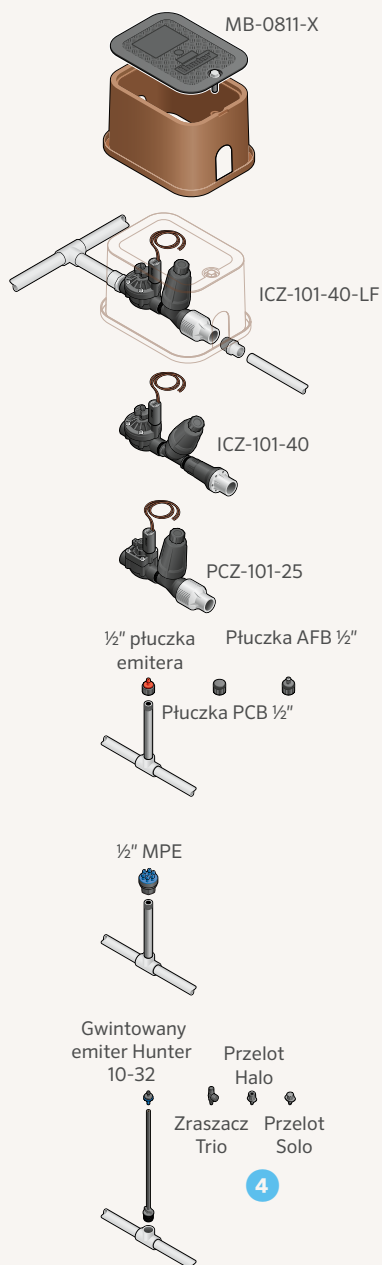

ZESTAWY PCZ DRIP CONTROL ZONE

Wytrzymały, wstępnie zmontowany zestaw z filtrem z wkładem ze stali nierdzewnej i regulacją ciśnienia sprawia, że instalacja przebiega łatwo i szybko.

KLUCZOWE KORZYŚCI

- Fabrycznie zmontowany, aby ułatwić szybką i łatwą instalację
- Zawory w 100% przetestowane wodą pod ciśnieniem, aby zapewnić niezawodne działanie
- Regulator ciśnienia Senninger zapewnia precyzyjną regulację i chroni system przed nadmiernym ciśnieniem
- Filtr siatkowy z wkładem ze stali nierdzewnej 150 mesh (100 mikronów) zapewnia wiele lat niezawodnej filtracji

OPCJE INSTALOWANE PRZEZ UŻYTKOWNIKA

- Identyfikator wody zrekontaminowanej do PCZ-101 (P/N 269205)

DANE UŻYTKOWE

- Regulacja ciśnienia: 1,7 lub 2,8 bara; 170 lub 280 kPa
- Przepływ: od 2 do 55 l/min
- Zakres ciśnień roboczych: od 1,4 do 8,0 bara; od 140 do 800 kPa
- Temperatura robocza: do 66°C
- Siatka 150 mesh; sito ze stali nierdzewnej – 100 mikronów

PARAMETRY ROBOCZE CEWKI

- Wyjątkowo wytrzymała cewka 24 V
 - Prąd rozruchowy 350 mA, prąd trzymania 190 mA, 60 Hz
 - Prąd rozruchowy 370 mA, prąd trzymania 210 mA, 50 Hz
- Okres gwarancyjny: 2 lata



PCZ-101

Wysokość: 18 cm
Szerokość: 7 cm
Długość: 26 cm
wlot 1" BSP (25 mm) x wylot 3/4"

PCZ-101 zainstalowany



ZESTAWY DRIP CONTROL ZONE

Model	Opis
PCZ-101-25-B	Zawór z regulacją przepływu 1" PGV z filtrem HFR, ustawiony na 1,7 bara, 170 kPa, wylot 3/4"
PCZ-101-40-B	Zawór z regulacją przepływu 1" PGV z filtrem HFR, ustawiony na 2,8 bara, 280 kPa, wylot 3/4"

PCZ – ZESTAWY DRIP CONTROL ZONE: WYMAGANIA DOTYCZĄCE CIŚNIENIA NA PODSTAWIE PRZEPŁYWU

Parametry przepływu		PCZ-101-25-B (wylot 170 kPa)	PCZ-101-40-B (wylot 280 kPa)
L/min	m ³ /h	Ciśnienie wlotowe wymagane do osiągnięcia pożądanego ciśnienia wylotowego (kPa)	
1,9	0,14	234	283
3,8	0,28	235	290
19,0	1,14	234	310
37,8	2,27	255	358
56,8	3,41	283	407

Parametry przepływu		PCZ-101-25-B (wylot 1,7 bara)	PCZ-101-40-B (wylot 2,8 bara)
L/min	m ³ /h	Ciśnienie wlotowe wymagane do osiągnięcia pożądanego ciśnienia wylotowego (bary)	
1,9	0,14	2,3	2,8
3,8	0,28	2,3	2,9
19,0	1,14	2,3	3,1
37,8	2,27	2,6	3,6
56,8	3,41	2,8	4,1

FILTRY I REGULATORY Z FILTREM

Wytrzymałe filtry i regulatory z siatką ze stali nierdzewnej zapewniają maksymalną wydajność systemu.

KLUCZOWE KORZYŚCI

- HFR-075 (regulator Hunter)
 - Kompaktowy, zintegrowany z regulatorem filtr pozostawia więcej przestrzeni w skrzynce zaworowej
 - Regulator ciśnienia Senninger zapewnia precyzyjną regulację i chroni system przed nadmiernym ciśnieniem
 - Filtr siatkowy ze stali nierdzewnej 150 mesh (100 mikronów) zapewnia lata niezawodnej filtracji
 - Szeroki zakres prędkości przepływu jest odpowiedni do większości zastosowań związanych z nawadnianiem kropelkowym
- HY-075 (filtr Y Hunter)
 - Filtr siatkowy ze stali nierdzewnej 150 mesh (100 mikronów) zapewnia lata niezawodnej filtracji
 - Szeroki zakres prędkości przepływu jest odpowiedni do większości zastosowań związanych z nawadnianiem kropelkowym

DANE UŻYTKOWE

- HFR-075
 - Regulacja ciśnienia: 1,7 lub 2,8 bara; 170 lub 280 kPa
 - Przepływ: od 2 do 55 l/min
 - Zakres ciśnień roboczych: od 1,4 do 8,0 bara; od 140 do 800 kPa
 - Temperatura pracy: do 66°C
- HY-075
 - Przepływ: do 75 l/min
 - Ciśnienie robocze: do 8,0 bara; 800 kPa
 - Temperatura pracy: do 66°C
- Okres gwarancyjny: 2 lata



HFR-075-25

HFR-075-40

Wysokość: 18 cm
Szerokość: 7 cm
Długość: 16 cm
wlot 3/4" x wylot 3/4"



HY-075

Wysokość: 15 cm
Szerokość: 7 cm
Długość: 13 cm

FILTRY HUNTER

Model	Opis
HFR-075-25	Regulator z filtrem, wlot/wylot 3/4", 1,7 bara; 170 kPa
HFR-075-40	Regulator z filtrem, wlot/wylot 3/4", 2,8 bara; 280 kPa
HY-075	Filtr 3/4", wlot/wylot 3/4"

PCZ-101 zainstalowany w skrzynce uniwersalnej



REGULATORY CIŚNIENIA SENNINGER™

Wybierz najbardziej niezawodne regulatory ciśnienia w branży.

KLUCZOWE KORZYŚCI

- Regulatory utrzymują ciśnienie wylotowe na stałym poziomie, zapobiegając uszkodzeniu elementów systemu
- Przetestowane w 100% z użyciem wody, aby zapewnić precyzyjne i niezawodne działanie
- Można je instalować powyżej lub poniżej poziomu gruntu, co zapewnia swobodę projektowania
- Konstrukcja odporna na nieuprawnione modyfikacje zapewnia niezawodność i długą żywotność

DANE UŻYTKOWE

- PRL (3/4"):
 - Przepływ: od 2 do 30 l/min
 - Maksymalne ciśnienie na wlocie*: od 6,9 do 8,3 bara; od 690 do 830 kPa
- PRLV (3/4"):
 - Przepływ: od 2 do 68 l/min
 - Ciśnienie maksymalne na wlocie*: 8,6 bara, 860 kPa
- PRLG:
 - Przepływ: od 2 do 27 l/min
 - Maksymalne ciśnienie na wlocie*: 8,3 bara, 830 kPa
- Okres gwarancyjny: 2 lata

* Maksymalne zalecane ciśnienie na wlocie nie powinno przekraczać nominalnej wartości ciśnienia modelu o więcej niż 5,5 bara; 550 kPa



PRL - regulacja ciśnienia przy niskim przepływie
Szerokość: 4,8 cm
Długość: 11,4 cm wlot FNPT
3/4" x wylot FNPT 3/4"



PRLV - zawór ograniczający regulację ciśnienia
Szeroki zakres przepływu
Szerokość: 6,4 cm
Długość: 14,7 cm wlot FNPT
3/4" x wylot FNPT 3/4"



PRLG - przewód giętki z możliwością regulacji ciśnienia przy niskim przepływie 3/4", złącze gwintowane
Szerokość: 4,8 cm
Długość: 11,4 cm wlot FNPT
3/4" x wylot FNPT 3/4"

Regulator ciśnienia będzie utrzymywać zadane wcześniej ciśnienie robocze pod warunkiem, że wartość ciśnienia na wlocie będzie wynosić co najmniej 0,35 bara / 35 kPa powyżej oczekiwanego ciśnienia na wlocie, ale nie przekroczy maksymalnego ciśnienia roboczego.

PRL (3/4") DO STANDARDOWYCH ZASTOSOWAŃ W SYSTEMACH NAWADNIANIA O NISKIM PRZEPŁYWIE

Model	Ciśnienie na wylocie	Wlot	Wylot
PRL203F3F	1,38 bara; 138 kPa	3/4" FNPT	3/4" FNPT
PRL253F3F	1,72 bara; 172 kPa	3/4" FNPT	3/4" FNPT
PRL303F3F	2,07 bara; 207 kPa	3/4" FNPT	3/4" FNPT
PRL353F3F	2,41 bara; 241 kPa	3/4" FNPT	3/4" FNPT
PRL403F3F	2,76 bara; 276 kPa	3/4" FNPT	3/4" FNPT

PRLV (3/4") OGRANICZA CIŚNIENIE STATYCZNE W ZAKRESIE OD 0,7 DO 1,0 BARA (OD 70 DO 100 KPA) POWYŻEJ CIŚNIENIA ZNAMIONOWEGO, GDY JEST ZAINSTALOWANY PRZED ZAWOREM

Model	Ciśnienie na wylocie	Wlot	Wylot
PRLV20MF3F3FV	1,38 bara; 138 kPa	3/4" FNPT	3/4" FNPT
PRLV30MF3F3FV	2,07 bara; 207 kPa	3/4" FNPT	3/4" FNPT
PRLV40MF3F3FV	2,76 bara; 276 kPa	3/4" FNPT	3/4" FNPT

ZŁĄCZE GWINTOWANE PRLG 3/4"

Model	Ciśnienie na wylocie	Wlot	Wylot
PRLG203FH3MH	1,38 bara; 138 kPa	3/4" FHT	3/4" MHT
PRLG253FH3MH	1,72 bara; 172 kPa	3/4" FHT	3/4" MHT
PRLG303FH3MH	2,07 bara; 207 kPa	3/4" FHT	3/4" MHT
PRLG403FH3MH	2,76 bara; 276 kPa	3/4" FHT	3/4" MHT

Wybierz najbardziej niezawodne regulatory ciśnienia w branży.

KLUCZOWE KORZYŚCI

- Każdy regulator utrzymuje stałe zadane ciśnienie na wylocie na podstawie ciśnienia przepływu / ciśnienia na wlocie.
- W 100% przetestowane z użyciem wody pod kątem dokładności w zakładach firmy Senninger
- Bardzo niska histereza i niskie straty spowodowane tarciem umożliwiają dokładną regulację
- Montaż naziemny i podziemny
- Opatentowana konstrukcja odporna na nieuprawnioną modyfikację
- Brak zewnętrznych części metalowych zapewnia doskonałą odporność na korozję

DANE UŻYTKOWE

- PMR-MF (3/4"):
 - Przepływ: od 7,5 do 75,7 l/min
 - Ciśnienie maksymalne na wlocie*: od 6,9 do 9,0 bar; od 690 do 900 kPa
- Okres gwarancyjny: 2 lata na materiały, wykonanie i działanie

* Maksymalne zalecane ciśnienie na wlocie nie powinno przekraczać nominalnej wartości ciśnienia modelu o więcej niż 5,5 bara; 550 kPa



PMR-MF — główny regulator ciśnienia — średni przepływ

Szerokość: 6,4 cm

Długość: 14,0 cm

Wejście 3/4" z gwintem wewnętrznym ×

wyjście 3/4" wyjście z gwintem wewnętrznym

PMR-MF (3/4")			
Model	Ciśnienie	Wlot	Wylot
PMR20MF3F3FV	1,38 bara; 138 kPa	3/4" NPT	3/4" NPT
PMR25MF3F3FV	1,72 bara; 172 kPa	3/4" NPT	3/4" NPT
PMR30MF3F3FV	2,07 bara; 207 kPa	3/4" NPT	3/4" NPT
PMR35MF3F3FV	2,41 bara; 241 kPa	3/4" NPT	3/4" NPT
PMR40MF3F3FV	2,76 bara; 276 kPa	3/4" NPT	3/4" NPT
PMR50MF3F3FV	3,45 bara; 345 kPa	3/4" NPT	3/4" NPT

Regulator ciśnienia będzie utrzymywać zadane wcześniej ciśnienie robocze pod warunkiem, że wartość ciśnienia na wlocie będzie wynosić co najmniej 0,35 bara / 35 kPa powyżej oczekiwanego ciśnienia na wylocie, ale nie przekroczy maksymalnego ciśnienia roboczego.

LINIA KROPLUJĄCA SYSTEMY

Niezwykle wytrzymałe linie kroplujące firmy Hunter są łatwe w instalacji i zapewniają maksymalną żywotność w terenie. Linie HDL i PLD działają wydajnie i skutecznie, aby zużywać jak najmniej wody i utrzymywać rośliny w dobrej kondycji.

1 Systemy linii kroplujących są powszechnie stosowane zarówno na poziome gleby, jak i pod powierzchnią. Prawidłowe ułożenie linii w gęstych nasadzeniach zapewnia szybkie i proste nawadnianie upraw.

2 Ułożenie linii kroplującej wzdłuż rzędu roślin jest przyjętą i niezawodną metodą nawadniania. Należy dopilnować, aby wypływ z linii kroplującej znajdował się w pobliżu lub wokół każdej rośliny.

3 Skrzynka uniwersalna:

- Pokrywa 25 x 18 cm
- Pięć opcji kolorystycznych pokryw

4 Zestaw Control Zone:

- Fabrycznie zmontowany, aby ułatwić szybką i łatwą instalację
- Zestawy o niskim, średnim i wysokim przepływie

5 PLD/HDL:

- Wszystkie wersje oferują funkcję kompensacji ciśnienia
- Dostępne opcjonalne zawory zwrotne

6 Złączki:

- Podwójne karbowanie zapewnia doskonałą szczelność złązek
- Złączki LOC można ponownie wykorzystać

7 Zawór odpowietrzający/próżniowy:

- Zapobiega uderzeniom hydraulicznym i uszkodzeniom przewodów
- Stosować w najwyższym punkcie (punktach) sekcji

8 Eco-Indicator:

- Wynurza się przy ciśnieniu 0,85 bara / 85 kPa i wskazuje, że system działa
- Chowa się, gdy ciśnienie w układzie spadnie poniżej poziomu

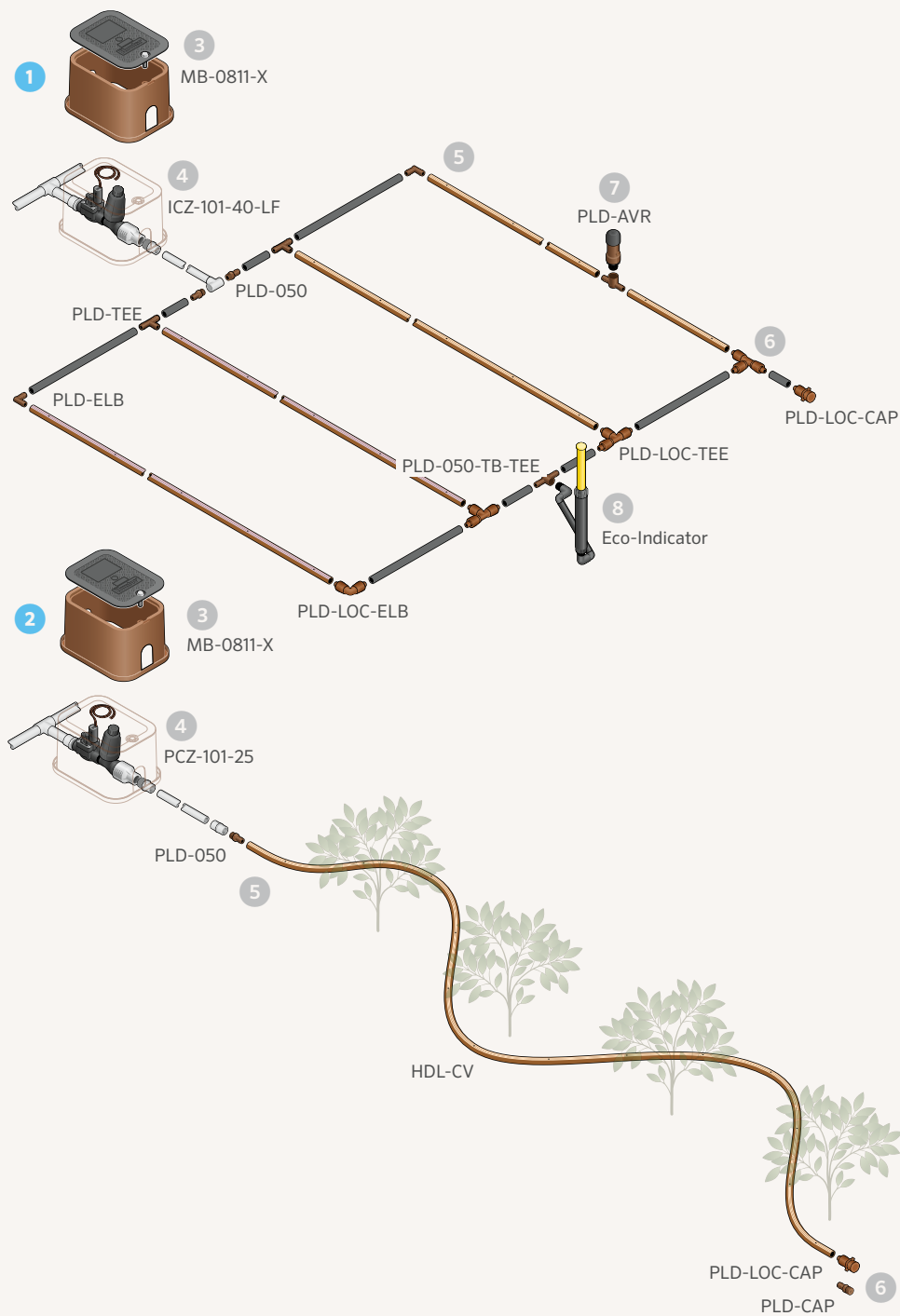

HDL-CV

Zwiększ wydajność systemu kroplującego dzięki kompensacji ciśnienia, paskom wskazującym przepływ i różnicy poziomów do 1,8 m.

KLUCZOWE KORZYŚCI

- Emitery kompensujące ciśnienie zapewniają stały przepływ i równomierne rozproszczenie wody
- Bezodpływowy zawór zwrotny (CV-ND) zapobiega gromadzeniu się wody w niskich punktach i umożliwia jednocześnie otwieranie/zamykanie wszystkich emiterów w celu zwiększenia wydajności systemu
- Różnica wysokości do 1,8 m minimalizuje zużycie i spływanie wody
- Dzięki mechanizmowi antyfononowemu zanieczyszczenia nie przedostają się do emiterów podczas wyłączenia systemu
- Oznaczone kolorami paski ułatwiają rozpoznanie wartości przepływu
- Odporność na promieniowanie UV zapewnia długą żywotność produktu
- Owinięte folią termokurczliwą zwoje nie ulegają uszkodzeniu w transporcie i sprawiają, że montaż systemu jest szybki i łatwy
- Doskonała odporność na zanieczyszczenia dzięki opatentowanej konstrukcji emitera z wieloma filtrami wlotowymi, szerokiemu labiryntowi przepływowemu i pełnowymiarowemu wylotowi

SPECYFIKACJE PRODUKTU

- Dostępne zakresy przepływu: 1,5, 2,1, 3,4 l/godz.
- Dostępny rozstaw emiterów: 30, 45, 60 cm
- Wymiary: 16,76 x 14,22 mm (średnica zewnętrzna/wewnętrzna)
- Dostępne bez emiterów (HDL-BLNK)

DANE UŻYTKOWE

- Zakres ciśnienia roboczego: od 1 do 4,2 bara; od 100 do 420 kPa
- Minimalna filtracja: 120 mesh (125 mikronów)
- Okres gwarancji: 5 lat

HDL-CV - TWORZENIE SPECYFIKACJI: KOLEJNOŚĆ 1 + 2 + 3 + 4

1	Model	2	Rozstaw	3	Długość	4	Opcje
	HDL-04 = przepływ 1,5 l/h	12"	= 30 cm	100	= 30 m*		CV = z kompensacją ciśnienia i zaworem zwrotnym
	HDL-06 = przepływ 2,1 l/h	18"	= 45 cm	250	= 75 m		
	HDL-09 = przepływ 3,4 l/h	24"	= 60 cm	500	= 150 m		
				1K	= 300 m		

Przykład:

HDL-06-12-250-CV = 2,1 l/godz., rozstaw emiterów 30 cm, zwoj 75 m z zaworem zwrotnym

Uwaga: * zwoje 30 m dostępne tylko do następujących modeli HDL: HDL-06-12-100-CV, HDL-09-12-100-CV

HDL-BLNK - TWORZENIE SPECYFIKACJI: KOLEJNOŚĆ 1 + 2 + 3

1	Model	2	Długość	3	Opcje
	HDL-BLNK = bez emiterów	100	= 30 m		(pusty) = brązowy
		250	= 75 m		R = paski fioletowe
		500	= 150 m		
		1K	= 300 m		

Przykłady:

HDL-BLNK-250 = bez emiterów, zwoj 150 m z paskami fioletowymi

HDL-BLNK-500-R = bez emiterów, zwoj 75 m



HDL-CV



Zwoj owinięty folią kurczliwą



OZNACZENIA KOLORYSTYCZNE LINII KROPLUJĄCYCH HUNTER

KOLORY PASKA

- 3,4 l/godz. - czarny
- 2,1 l/godz. - szary
- 1,5 l/godz. - jasnobrązowy

KOLORY PRZEWODÓW

- HDL-CV - przewody ciemnobrązowe, kompensacja ciśnienia z zaworem zwrotnym

MAKSYMALNY CZAS NAWADNIANIA

HDL-CV - 1,5 l/godz.				HDL-CV - 2,1 l/godz.				HDL-CV - 3,4 l/godz.			
Ciśnienie (bary; kPa)	Rozstaw emiterów (cm)			Ciśnienie (bary; kPa)	Rozstaw emiterów (cm)			Ciśnienie (bary; kPa)	Rozstaw emiterów (cm)		
1,0; 100	30	45	60	1,0; 100	30	45	60	1,0; 100	30	45	60
2,0; 200	62	88	112	2,0; 200	52	73	93	2,0; 200	36	50	64
3,0; 300	116	163	207	3,0; 300	96	134	171	3,0; 300	66	94	119
4,0; 400	142	200	255	4,0; 400	117	166	210	4,0; 400	81	115	146
	161	228	289		134	189	239		92	131	165

HDL-PC I HDL-R

Wydłuż żywotność systemu nawadniania kropelkowego, stosując solidne materiały i opcję kompensacji ciśnienia w zastosowaniach standardowych i systemach wykorzystujących wodę zrekultywowaną.

KLUCZOWE KORZYŚCI

- Emitery kompensujące ciśnienie zapewniają stały przepływ i równomierne rozprowadzenie wody
- Oznaczone kolorami paski ułatwiają rozpoznanie wartości przepływu
- Odporność na promieniowanie UV zapewnia długą żywotność produktu
- Owinięte folią termokurczliwą zwoje nie ulegają uszkodzeniu w transporcie i sprawiają, że montaż systemu jest szybki i łatwy
- Doskonała tolerancja na zanieczyszczenia dzięki opatentowanej konstrukcji emitera z wieloma filtrami wlotowymi, szeroki labirynt przepływowy i pełnowymiarowy zbiornik wylotowy
- Produkty do wody zrekultywowanej (HDL-R) są oznaczane fioletowymi paskami. Ułatwia to identyfikację wizualną podczas stosowania wody niezdatnej do picia.

SPECYFIKACJE PRODUKTU

- Dostępne zakresy przepływu: 2,1, 3,4 l/godz.
- Dostępny rozstaw emiterów: 30, 45, 60 cm
- Wymiary: 16,76 × 14,22 mm (średnica zewnętrzna/wewnętrzna)
- Dostępne bez emiterów (HDL-BLNK)

DANE UŻYTKOWE

- Zakres ciśnienia roboczego: od 1 do 4,2 bara; od 100 do 420 kPa
- Minimalna filtracja: 120 mesh (125 mikronów)
- Okres gwarancji: 5 lat



HDL-PC



HDL-R (do wody zrekultywowanej)

Opcjonalny kolor dla źródeł z wodą zrekultywowaną, dostępny tylko dla wersji 17 mm.

HDL - SPECYFIKACJA: KOLEJNOŚĆ 1 + 2 + 3 + 4

1 Model	2 Rozstaw	3 Długość	4 Opcje
HDL-06 = przepływ 2,1 l/h	12 = 30 cm	250 = 75 m	PC = z kompensacją ciśnienia
HDL-09 = przepływ 3,4 l/h	18 = 45 cm 24 = 60 cm	500 = 150 m 1K = 300 m	R = do wody zrekultywowanej (tylko w modelach z przepływem 2,1 i 3,4 l/godz.)

Przykład:

HDL-09-12-1K-PC = 3,4 l/godz., rozstaw emiterów 30 cm, zwój 300 m z emiterem PC
Uwaga: ze zwojami 30 m dostępne są dwa produkty HDL-PC: HDL-06-12-100-PC oraz HDL-09-12-100-PC



OZNACZENIA KOLORYSTYCZNE LINII KROPLUJĄCYCH HUNTER

- | | |
|---|--|
| <p>KOLORY PASKA</p> <ul style="list-style-type: none"> ● 3,4 l/godz. - czarny ● 2,1 l/godz. - szary ● Do wody zrekultywowanej - fioletowy | <p>KOLORY PRZEWODÓW</p> <ul style="list-style-type: none"> ● HDL-PC - przewody jasnobrązowe, kompensacja ciśnienia ● HDL-R - przewody jasnobrązowe z fioletowym paskiem, kompensacja ciśnienia, do wody zrekultywowanej |
|---|--|

MAKSYMALNY CZAS NAWADNIANIA

HDL-PC - 1,5 l/godz.				HDL-PC/HDL-R - 2,1 l/godz.				HDL-PC/HDL-R - 3,4 l/godz.			
Ciśnienie (bary; kPa)	Rozstaw emiterów (cm)			Ciśnienie (bary; kPa)	Rozstaw emiterów (cm)			Ciśnienie (bary; kPa)	Rozstaw emiterów (cm)		
	30	45	60		30	45	60		30	45	60
1,0; 100	87	123	156	1,0; 100	72	101	129	1,0; 100	50	71	89
2,0; 200	125	177	224	2,0; 200	103	147	186	2,0; 200	72	101	128
3,0; 300	149	210	266	3,0; 300	123	174	220	3,0; 300	85	120	153
4,0; 400	167	235	299	4,0; 400	137	194	247	4,0; 400	96	134	171

HDL-COP

Zminimalizuj ryzyko wrastania korzeni, dodając miedź do przodującej w branży linii kroplującej Hunter.

KLUCZOWE KORZYŚCI

- Tlenek miedzi w emiterze zapewnia odporność na wrastanie korzeni
- Miedź nie przenika do gleby, co mogłoby stwarzać niezdrowe środowisko dla roślin
- Emitery z zaworem zwrotnym z powolnym odsączaniem (CV) zapobiegają gromadzeniu się wody w niskich punktach i zwiększają wydajność systemu
- Emitery kompensujące ciśnienie zapewniają stały przepływ i równomierne rozprowadzenie wody na całej długości bocznej
- Dzięki mechanizmowi antysyfonowemu zanieczyszczenia nie przedostają się do emiterów
- Oznaczone kolorami paski ułatwiają rozpoznanie wartości przepływu
- Odporność na promieniowanie UV zapewnia długą żywotność produktu
- Owinięte folią termokurczliwą zwoje nie ulegają uszkodzeniu w transporcie i sprawiają, że montaż systemu jest szybki i łatwy
- Konstrukcja emitera z wieloma filtrami wlotowymi i szeroki labirynt przepływowy zapewniają doskonałą odporność na zanieczyszczenia
- Pełnowymiarowy wylot emitera oraz pogrubione ścianki zapobiegają przedostawaniu się zanieczyszczeń i korzeni roślin do emitera

SPECYFIKACJE PRODUKTU

- Dostępne zakresy przepływu: 2,1, 3,4 l/godz.
- Dostępny rozstaw emiterów: 30 cm
- Wymiary: 16,76 × 14,22 mm (średnica zewnętrzna/wewnętrzna)

DANE UŻYTKOWE

- Zakres ciśnienia roboczego: od 1,0 do 4,2 bara; od 100 do 420 kPa
- Minimalna filtracja: 120 mesh (125 mikronów)
- Okres gwarancyjny: 5 lat (plus 2 dodatkowe lata gwarancji na pęknięcie pod wpływem działania czynników zewnętrznych)

DOSTĘPNE MODELE

- HDL-09-12-250-COP
- HDL-09-12-1K-COP
- HDL-06-12-250-COP
- HDL-06-12-1K-COP
- HDL-09-18-250-COP
- HDL-09-18-1K-COP
- HDL-06-18-250-COP
- HDL-06-18-1K-COP

MAKSYMALNY CZAS NAWADNIANIA

HDL-COP - 2,1 l/godz.		HDL-COP - 3,4 l/godz.	
Ciśnienie (bar)	Rozstaw emiterów (cm)	Ciśnienie (bar)	Rozstaw emiterów (cm)
1,0	52	1,0	36
2,0	96	2,0	66
3,0	117	3,0	81
4,0	134	4,0	92



HDL-COP



Zwój owinięty folią kurczliwą

HDL-COP

JAK TO DZIAŁA

Linia kroplująca Hunter słynie z najlepszych w branży emiterów o doskonałej odporności na zanieczyszczenia, stabilnych przepływach i znakomitej odporności na pęknięcia. Obecnie ten wytrzymały emiter został wyposażony w dodatkową ochronę z wykorzystaniem miedzi, która hamuje wzrost korzeni (co zostało naukowo udowodnione). System HDL-COP został zaprojektowany z wykorzystaniem cząsteczek miedzi umieszczonych bezpośrednio w emiterze. Rozwiązanie to zapewnia długotrwałą korzyść i skuteczną, nietoksyczną i niekorozyjną metodę ochrony przed wrastającymi korzeniami.

JAK PROWADZIĆ NAWADNIANIE PODPOWIERZCHNIOWE:

Skuteczne nawadnianie podpowierzchniowe wymaga stosowania innej techniki niż standardowe nawadnianie. Krótsze cykle i częstsze nawadnianie pomogą zapewnić optymalną wilgotność i dotlenienie gleby oraz zapobiegać wrastaniu korzeni. Więcej informacji można znaleźć pod adresem: hunter.info/hdlsubsurfacepdf.

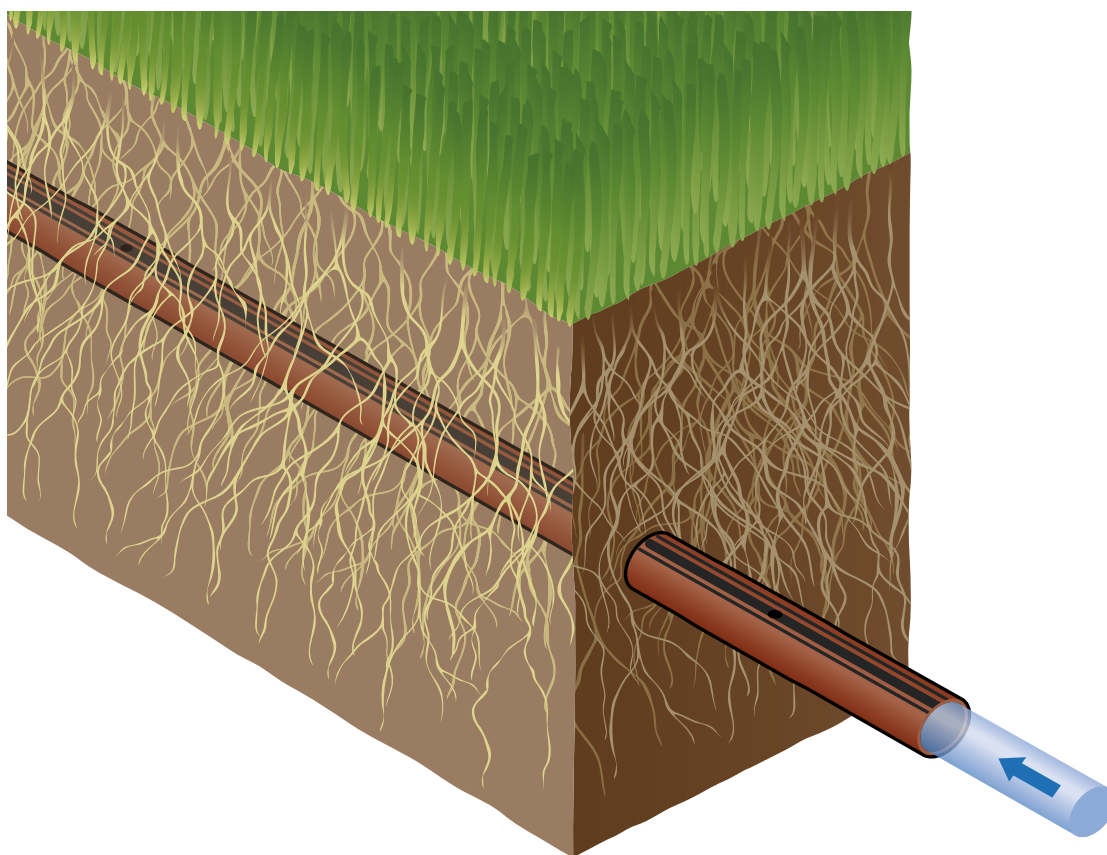

MIKRONAWADNIANIE

PLD

Wysokiej jakości emiterzy z kompensacją ciśnienia czynią PLD doskonałym wyborem do większości zastosowań.

KLUCZOWE KORZYŚCI

- Emitery z kompensacją ciśnienia
- Przepływy 2,2, 3,8 l/h
- Rozstaw emiterów co 30 cm i co 50 cm
- Stosować ze złączkami PLD-Loc lub karbowanymi złączkami PLD
- Wysoka odporność na promienie UV
- Zawory zwrotne utrzymują linię napełnioną na dystansie do 1,5 metra i nie dopuszczają do odwodnień punktowych
- Dzięki mechanizmowi antysyfonowemu zanieczyszczenia nie przedostają się do emiterów, gdy są one stosowane podpowierzchniowo

DANE UŻYTKOWE

- Emitery z kompensacją ciśnienia, zapobiegające odpływowi wody
- Zakres ciśnień roboczych: od 1,0 do 3,5 bara; od 100 do 350 kPa
- Minimalna filtracja: Siatka o rozmiarze 120 mesh; 125 mikronów
- Okres gwarancji: 5 lat



PLD-CV

PLD zamontowane



WARTOŚCI PRZEPŁYWU EMITERA 16 MM – 2,2 l/godz.		
Rozstaw rzędów (m)	Rozstaw emiterów (m)	
	0,30	0,50
0,30	24	15
0,35	21	13
0,40	18	11
0,45	16	10
0,50	15	9
0,55	13	8
0,60	12	7

WARTOŚCI PRZEPŁYWU EMITERA 16 MM – 3,8 l/godz.		
Rozstaw rzędów (m)	Rozstaw emiterów (m)	
	0,30	0,50
0,30	42	25
0,35	36	22
0,40	32	19
0,45	28	17
0,50	25	15
0,55	23	14
0,60	21	13

MAKSYMALNA DŁUGOŚĆ LINII KROPLUJĄCEJ 16 MM – 2,2 l/godz.		
Ciśnienie (bar; kPa)	Rozstaw emiterów (m)	
	0,30	0,50
1,0; 100	47	73
2,0; 200	84	131
3,0; 300	104	162

MAKSYMALNA DŁUGOŚĆ LINII KROPLUJĄCEJ 16 MM – 3,8 l/godz.		
Ciśnienie (bar; kPa)	Rozstaw emiterów (m)	
	0,30	0,50
1,0; 100	35	54
2,0; 200	59	91
3,0; 300	72	112

PODSTAWOWE INFORMACJE O LINII 16 MM – l/min NA 100 M		
Emiter (l/godz.)	Rozstaw emiterów (m)	
	0,30	0,50
1,5	12,2	7,3
3,8	21,1	12,7

Uwagi:
PLD podlega minimalnym zamówieniom. Aby uzyskać więcej informacji, skontaktuj się ze swoim dystrybutorem.

PLD 16 MM – SPECYFIKACJA: KOLEJNOŚĆ 1 + 2 + 3

1	Model	2	Rozstaw	3	Długość
	PLD-22 = przepływ 2,2 l/h	30 cm	50 cm	100 = 100 m	CV = z kompensacją ciśnienia i zaworem zwrotnym
	PLD-38 = przepływ 3,8 l/h			200 = 200 m	
		400 = 400 m			

Przykłady:

PLD-22-30-100-CV = przepływ 2,2 l/godz., linia kroplująca z rozstawem co 30 cm na rolce 100 m

PLD-22-50-200-CV = przepływ 2,2 l/godz., linia kroplująca z rozstawem co 50 cm na rolce 200 m

PLD-38-50-400-CV = przepływ 3,8 l/godz., linia kroplująca z rozstawem co 50 cm na rolce 400 m

ZŁĄCZKI 16 MM

Zadbaj o doskonałe mocowanie dzięki solidnej konstrukcji z acetalu.

KLUCZOWE KORZYŚCI

- Acetal to materiał zapewniający pewne połączenie
- Podwójne karbowanie eliminuje potrzebę stosowania zacisków

SPECYFIKACJE PRODUKTU

- Stosować z PLD lub inną linią kroplującą 16 mm

DANE UŻYTKOWE

- Zakres ciśnienia: do 7 barów; 700 kPa
- Okres gwarancyjny: 1 rok



PLD-CPL-16
przelot 16mm



PLD-050-16
przelot 1/2" (12 mm) MPT x
16 mm



PLD-ELB-16
kolano 16 mm



Trójnik PLD 16mm
trójnik 16mm



**Zaworek kulowy
PLD 16mm**
zaworek 16mm

PRZELOTY PLD - 16 MM

Model	Opis
PLD-CPL-16	przelot 16mm
PLD-050-16	MPT 1/2" x karbowane 16 mm
PLD-ELB-16	kolano 16mm
Trójnik PLD 16mm	trójnik 16mm
Zaworek kulowy PLD 16mm	zaworek 16mm

ZŁĄCZKI LOC

Złączki LOC są kompatybilne z dowolnymi nominalnymi przewodami 1/2" i liniami kroplującymi, co umożliwia szybszy montaż i łatwiejszą naprawę.

KLUCZOWE KORZYŚCI

- Polipropylen wzmocniony włóknem szklanym zapewnia dodatkową trwałość
- Stosowanie środka do zabezpieczania gwintów to metoda gwarantująca pewne połączenie, umożliwiającą jednocześnie prowadzenie prac serwisowych i zmian systemowych.

SPECYFIKACJE PRODUKTU

- Stosować z PLD, HDL lub inną linią kroplującą 16-18 mm
- Montować z gumowym pierścieniem PLD-IAC/PLD-IAE za pomocą wiertła łopatkowego 17,5 mm

DANE UŻYTKOWE

- Zakres ciśnienia roboczego: do 10 barów; 1000 kPa
- Okres gwarancyjny: 2 lata



PLD-LOC 075
Gwint rurowy zewnętrzny 3/4" x Loc



PLD-LOC 050
Gwint rurowy wewnętrzny 1/2" x Loc



PLD-LOC CAP
Nakładka x Loc



PLD-LOC ELB
Kolanko blokujące



PLD-LOC CPL
Złączka blokująca



PLD-LOC FHS
Wewnętrzne złącze obrotowe węża 3/4" x Loc



PLD-LOC TEE
Trójnik blokujący

ZŁĄCZKI WCISKANE 17 MM

Konstrukcja z acetalu doskonale mocuje rury PCV i PE. To idealne i tanie rozwiązanie przy montażu linii kroplujących.

KLUCZOWE KORZYŚCI

- Acetal to materiał zapewniający pewne połączenie
- Podwójne karbowanie eliminuje potrzebę stosowania zacisków

SPECYFIKACJE PRODUKTU

- Stosować z HDL lub inną linią kroplującą 17 mm
- Montować z gumowym pierścieniem PLD-IAC/PLD-IAE za pomocą wiertła łopatkowego 17,5 mm

DANE UŻYTKOWE

- Zakres ciśnienia roboczego: do 7 barów; 700 kPa
- Okres gwarancyjny: 1 rok



PLD-050
1/2" MPT x 17 mm karbowana



PLD-ELB
kolano 17 mm



PLD-075
3/4" MPT x 17 mm karbowana



PLD-CPL
17 mm złączka karbowana



PLD-CAP
karbowany 17 mm x 1/2" MPT z nakładką



PLD-075-TB-TEE
Trójnik wciskany 17 mm x gwint 3/4"



PLD-BV
karbowany zawór odcinający 17 mm



PLD-TEE
trójnik 17mm



PLD-075-TB-ELB
3/4" FPT x 17 mm kolanko karbowane



PLD-050-TB-TEE
1/2" FPT x 17 mm trójnik karbowany



PLD-IAC
(Z PIERŚCIENIEM USZCZELNIAJĄCYM)
Wstaw adapter x złączkę 17 mm



PLD-IAE
(Z PIERŚCIENIEM USZCZELNIAJĄCYM)
Wstaw adapter x kolanko 17 mm



PLD-CRS
17 mm czwórnik karbowany

NAWADNIANIE PODPOWIERZCHNIOWE SYSTEMY

Podpowierzchniowe systemy nawadniania kropelkowego mogą niezwykle skutecznie ograniczać zużycie wody i stymulować wzrost korzeni. Firma Hunter jest jedynym producentem, który oferuje trzy poziomy najwyższej jakości rozwiązań do nawadniania podpowierzchniowego: linię kroplującą HDL-COP, owiniętą włókniną linię kroplującą Eco-Wrap oraz matę nawadniającą Eco-Mat.

1 Eco-Mat oferuje o 30% wyższą wydajność niż jakikolwiek inny produkt do podpowierzchniowego nawadniania kropelkowego. Produkt jest instalowany pod powierzchnią ziemi jak koc z wodą i umożliwia korzeniom pobranie tego, czego potrzebują.

2 Eco-Wrap zapewnia odporność na wrastanie korzeni, a jednocześnie pobudza działanie naczyń włosowatych i zwiększa wydajność systemu. Eco-Wrap łączy jakość HDL z właściwościami przenoszenia wilgoci tkaniny polietylenowej.

3 Kolektor przyłączeniowy:

- PVC (dla stabilności) lub polietylen
- Montować za pomocą złączek 17 mm lub LOC

4 Skrzynka uniwersalna:

- Pokrywa 25 x 18 cm
- Pięć opcji kolorystycznych pokryw

5 Zestaw Control Zone:

- Fabrycznie zmontowany, aby ułatwić szybką i łatwą instalację
- Zestawy o niskim, średnim i wysokim przepływie

6 Zawór odpowietrzający/próżniowy:

- Zapobiega uderzeniom hydraulicznym i uszkodzeniom przewodów
- Stosować w najwyższym punkcie (punktach) sekcji

7 Eco-Indicator:

- Wynurza się przy ciśnieniu 0,85 bara / 85 kPa i wskazuje, że system działa
- Chowa się, gdy ciśnienie w układzie spadnie poniżej poziomu

8 Złączki:

- Podwójne karbowanie zapewnia doskonałą szczelność złączek
- Złączki LOC można ponownie wykorzystać

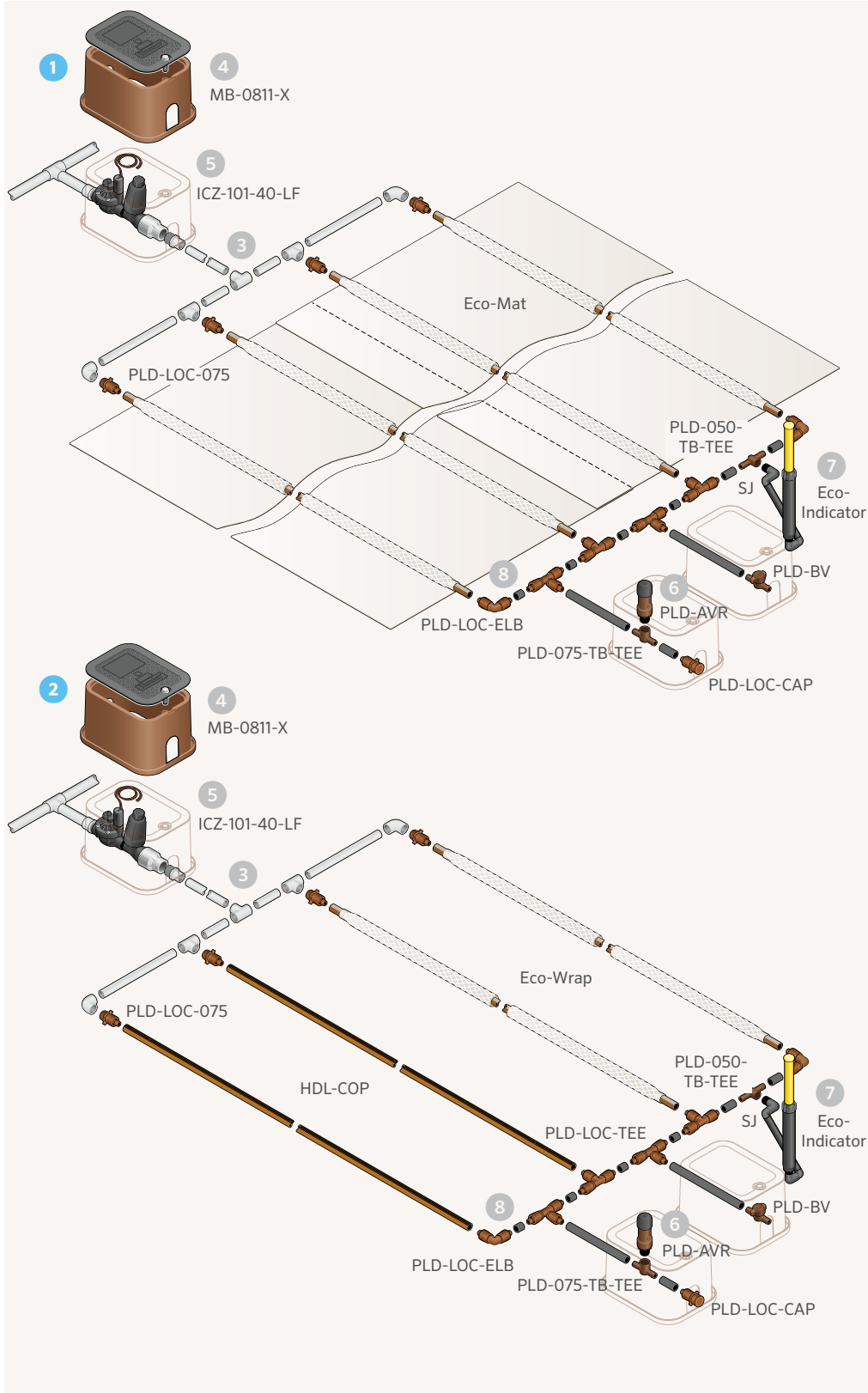

ECO-MAT™

Nawadniaj rośliny z maksymalną wydajnością poniżej strefy korzeniowej dzięki połączeniu owiniętej włókniną linii kroplującej i specjalnej maty nawadniającej.

KLUCZOWE KORZYŚCI

- Mechanizm antysyfonowy i owinięcie linii kroplującej włókniną chronią przed zanieczyszczeniami i wrastaniem korzeni.
- Dzięki doskonałemu przepływowi kapilarnemu wody do całej strefy korzeniowej, można zaoszczędzić 20-40% więcej wody w porównaniu ze standardowymi produktami, a jednocześnie wspierać zdrowszy wzrost korzeni
- Zapobiegające wyciekaniu emiterzy z kompensacją ciśnienia zamykają się i otwierają jednocześnie, maksymalizując wydajność systemu
- Różnica wysokości do 1,5 m minimalizuje zużycie i spływanie wody

SPECYFIKACJE PRODUKTU

- Przepływ: 2,2 l/godz.; 0,13 m³/godz.
- Rozstaw emiterów: 30 cm
- Rozstaw rzędów: 35 cm
- Szerokość produktu: 0,80 m
- Długość rolki: 16 mm = 100 m; 17 mm = 90 m
- Wymiary przewodów: 0,660" × 0,560" (średnica zewnętrzna/wewnętrzna)
- Można stosować przeloty 16/17 mm (w zależności od wybranego systemu Eco-Mat) lub złączki LOC
- Zdolność zatrzymywania wody: 1,89 l/m³
- Przybliżone pokrycie na rolkę: rolka 100 m = 75 m²; rolka 90 m = 67 m²
- Przykładowe obliczenia na podstawie powierzchni o wymiarach 12 × 24 m:

$$\text{Liczba rolek} = \frac{\text{Obszar nawadniany}}{\text{Obszar pokrycia dla jednej rolki}} = \frac{288 \text{ m}^2}{67 \text{ m}^2} = 4,3 \text{ (zaokrąglić do 5 rolek)}$$

DANE UŻYTKOWE

- Zakres ciśnienia roboczego: od 1,0 do 3,5 bara; od 100 do 350 kPa
- Minimalna filtracja: Siatka o rozmiarze 120 mesh; 125 mikronów
- Na nierównościach o pochyłości przekraczającej 1,5 m zaleca się stosowanie zaworów odpowietrzających
- Zalecana głębokość montażu: murawa (10-15 cm); inne (10-30 cm)
- Można stosować w połączeniu z systemem Eco-Wrap
- Okres gwarancji: 5 lat

Eco-Mat zainstalowany



ECO-MAT

Model	Opis
ECO-MAT-16	Mata kroplująca z włókniny PLD (16 mm), rolka 100 m
ECO-MAT-17	Mata kroplująca z włókniny HDL (17 mm), rolka 90 m

Kompatybilny z:

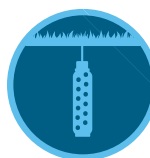

Soil-клик
Strona 150



Eco-Indicator
Strona 177

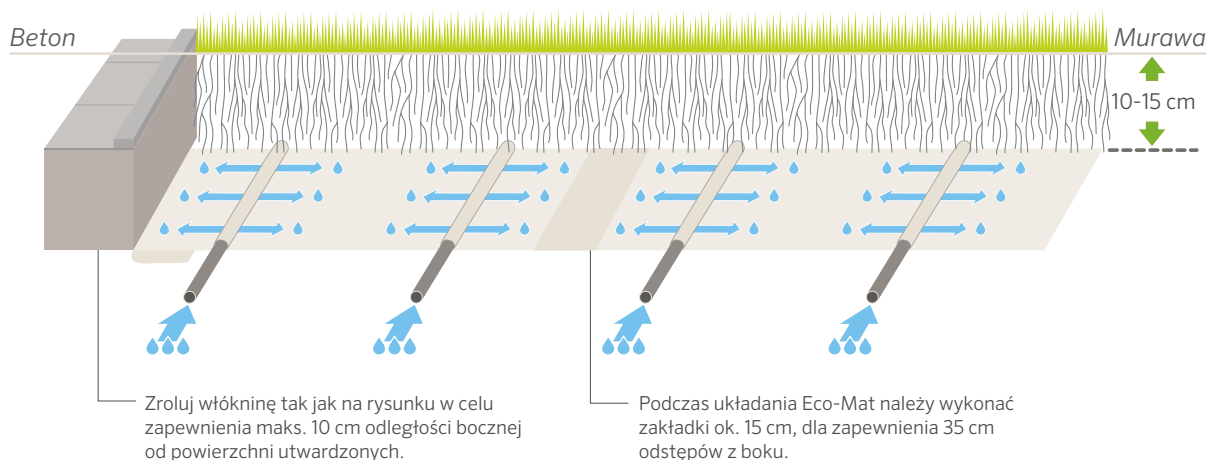

ECO-WRAP™

Zastosowanie linii kroplującej owiniętej włókniną sprawia, że nawodnienie jest bardziej efektywne niż w przypadku rozwiązań bez włókniny.

KLUCZOWE KORZYŚCI

- Idealne rozwiązanie do wąskich obszarów, które trudno nawadniać standardowymi metodami
- Mechanizm antysyfonowy i owinięcie linii kroplującej włókniną chronią przed zanieczyszczeniami i wrastaniem korzeni.
- Dzięki doskonałemu przepływowi kapilarnemu wody do całej strefy korzeniowej można zaoszczędzić 20–40% więcej wody w porównaniu do standardowych produktów, wspierając jednocześnie wzrost korzeni
- Niewyciekające emiterzy z kompensacją ciśnienia zamykają się i otwierają jednocześnie, maksymalizując wydajność systemu
- Różnica wysokości do 1,5 m minimalizuje zużycie i spływanie wody

SPECYFIKACJE PRODUKTU

- Przepływ: 2,1 l/godz.
- Rozstaw emiterów: 30 cm
- Wymiary przewodów: 0,660" × 0,560" (średnica zewnętrzna/wewnętrzna)
- Długość rolki: 16 mm = 100 m; 17 mm = 90 m
- Można stosować przeloty 16 mm lub złączki LOC

DANE UŻYTKOWE

- Zakres ciśnienia roboczego: od 1,0 do 3,5 bara; od 100 do 350 kPa
- Minimalna filtracja: Siatka o rozmiarze 120 mesh; 125 mikronów
- Na nierównościach o pochyłości przekraczającej 1,5 m zaleca się stosowanie zaworów odpowietrzających
- Zalecana głębokość montażu: murawa (10–16 cm); inne (10–30 cm)
- Możliwość stosowania z systemem Eco-Mat
- Okres gwarancji: 5 lat

MAKSYMALNY CZAS NAWADNIANIA DLA SYSTEMÓW ECO-MAT I ECO-WRAP

Ciśnienie (bar; kPa)	Długość (m)
1,0; 100	52
1,5; 150	75
2,0; 200	95
2,5; 250	106
3,5; 350	126
4,0; 400	130



Eco-Wrap

ECO-WRAP	
Model	Opis
ECO-WRAP-16	Linia kroplująca owinięta włókniną PLD (16 mm), rolka 100 m
ECO-WRAP-17	Linia kroplująca owinięta włókniną HDL (17 mm), rolka 75 m

Eco-Wrap zainstalowany



Kompatybilny z:

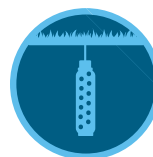

Soil-Click
Strona 150



Eco-Indicator
Strona 177

RURY ZASILAJĄCE

Wykonane z polietylenu odpornego na działanie promieniowania UV rozwiązanie jest użytecznym dodatkiem do systemów nawadniania kropelkowego.

KLUCZOWE KORZYŚCI

- Grube ścianki i odporność na promieniowanie UV zapewniają trwałość i długą żywotność produktu
- Odporność na zgięcia ułatwia i przyspiesza montaż

SPECYFIKACJE PRODUKTU

- 17,8 × 15,2 mm (średnica zewnętrzna × średnica wewnętrzna)

DANE UŻYTKOWE

- Od 0 do 4,1 bara; od 0 do 410 kPa
- Okres gwarancyjny: 2 lata

PRZEWODY ZASILAJĄCE (POLIETYLEN GRUBOŚCIENNY)

Model	Opis
TWPE-700-100	Przewód PE ½" - 30 m
TWPE-700-250	Przewód PE ½" - 75 m
TWPE-700-500	Przewód PE ½" - 150 m
TWPE-700-1K	Przewód PE ½" - 300 m

Przykład:

TWPE-700-250 = rury z polietylenu 17 mm na rolce 76 m



Rury z polietylenu 17 mm

ECO-INDICATOR

Użyj tego przydatnego narzędzia, aby potwierdzić działanie systemu i odpowiednie ciśnienie.

KLUCZOWE KORZYŚCI

- Widoczny żółty tłok informuje o działaniu systemu
- Tłok wynurza się, gdy ciśnienie przekroczy 0,85 bara / 85 kPa; brak wynurzenia oznacza, że ciśnienie jest za niskie

DANE UŻYTKOWE

- Ciśnienie robocze: do 5,5 bara 550 kPa
- Wartość ciśnienia wskazująca na działanie systemu: powyżej 0,85 bara; 85 kPa
- Okres gwarancyjny: 2 lata

Eco-Indicator zainstalowany



ECO-ID

Możliwość łączenia systemów podpowierzchniowych Eco-Mat™ i Eco-Wrap™.

MLD

Wężyk kroplujący 6 mm jest przeznaczony do nawadniania w ciasnych przestrzeniach i w wyżej umiejscowionych donicach.

KLUCZOWE KORZYŚCI

- Niezwykła elastyczność sprawia, że MLD świetnie sprawdza się w małych przestrzeniach i do nawadniania w wyżej umiejscowionych pojemnikach
- Zapewnia właściwe nawodnienie bez ingerencji w krajobraz

SPECYFIKACJE PRODUKTU

- Kolory: brązowy lub czarny polietylen
- Rozstaw emiterów: 15 lub 30 cm
- Wielkość zwojów: 30 lub 75 m
- 6,4 × 4,5 mm (średnica zewnętrzna × średnica wewnętrzna)
- Stosować ze złączkami wciskanymi 6 mm

DANE UŻYTKOWE

- Zakres ciśnienia: od 0,7 do 2,8 bara; od 70 do 280 kPa
- Minimalna filtracja: 150 mesh; 120 mikronów
- Długość maksymalna odcinka: 15 cm = 4,6 m; 30 cm = 9,2 m
- Okres gwarancyjny: 2 lata



MLD

MLD zainstalowane

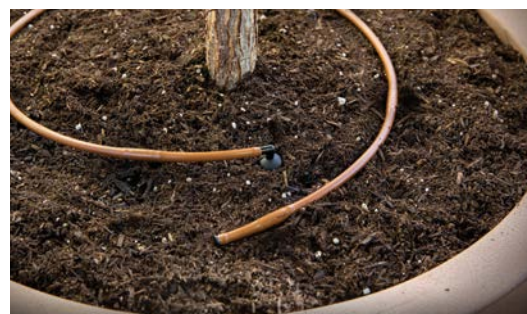

MLD - SPECYFIKACJA: KOLEJNOŚĆ 1 + 2 + 3 + 4

1	Model	2	Rozstaw	3	Długość	4	Opcje
	MLD-05	06 = 15 cm 12 = 30 cm		100 = 30 m 250 = 75 m		BL = czarny (pusty) = brązowy	

Przykład: MLD-05 -12 - 250 = 1,9 l/h, minilinia kroplująca z rozstawem co 30 cm, na rolce 76 m, brązowa

TABELA PRZEPŁYWU MLD

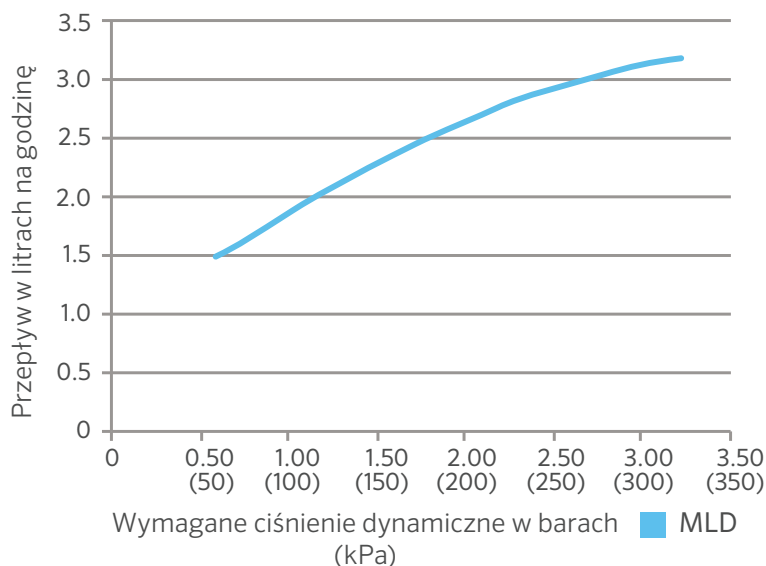

RURY ROZPROWADZAJĄCE

Zadbaj o stabilność i elastyczność systemu, stosując punktowe emitery kropłowe lub mikrozaszace.

KLUCZOWE KORZYŚCI

- Wysokiej jakości PCV lub polietylen zapewniają dobre połączenia ze złączkami acetalowymi (6 mm)
- Winył (PCV) jest bardziej elastyczny, ale zbyt się uplastycznia w wysokich temperaturach i lepiej się sprawdza w zimnym klimacie
- W cieplejszych warunkach lepszym rozwiązaniem jest polietylen

SPECYFIKACJE PRODUKTU

- Materiał: polietylen lub PCV
- Wielkość zwojów: 30, 75 lub 300 m

DANE UŻYTKOWE

- Zakres ciśnienia roboczego: do 4,1 bara; 410 kPa
- Okres gwarancyjny: 2 lata



Rury 6 mm

6 MM RURY – SPECYFIKACJA: KOLEJNOŚĆ 1 + 2 + 3

1	Model	2	Średnica rury	3	Długość
	HQPE = rury polietylenowe	250 = przelot 6 mm		100 = 30 m	
	HQV = rury winylowe		250 = 75 m		
			1K = 300 m		

Przykład:

HQPE-250-1K = przewody z polietylenu 6 mm na rolce 300 m

ZŁĄCZKI 6 MM

Zadbaj o doskonałe mocowanie dzięki solidnej konstrukcji z acetalu.

KLUCZOWE KORZYŚCI

- Acetal to materiał zapewniający pewne połączenie
- Zaślepka przylega do rury i chroni przed wyciekami

SPECYFIKACJE PRODUKTU

- Pasuje do systemów MLD Hunter i przewodów rozpraszających

DANE UŻYTKOWE

- Zakres ciśnienia: do 4 barów; 400 kPa
- Okres gwarancyjny: 2 lata



QB-TEE
6 mm trójnik
karbowany



QB-ELB
6 mm kolanko
karbowane



QB-CPL
6 mm złączka
karbowana



QB-CRS
6 mm czwórnik
karbowany



GP-025
Zatyczka

Złączki karbowane 6 mm

Stosować z przewodami MLD lub dowolnymi przewodami z PCV lub polietylenu 6 mm, materiały odporne na promieniowanie UV, trwałe połączenie jednokarbowe.

WIEŻYCZKI IH

Uprość nawadnianie punktowe, stosując odporne na działania wandalii i wytrzymałe adaptory IH.

KLUCZOWE KORZYŚCI

- Wysokowydajne, wyjątkowo wytrzymałe i odporne na działania wandalii
- Trwałe, wykonane z elastycznego PCW
- Elementy w kolorze brązowym wtapiają się w krajobraz
- Kompatybilne z emiterami FPT 1/2"
- Doskonale sprawdzają się na zboczach
- Instalacja nad lub pod poziomem gleby
- Wstępnie zmontowane z adapterem MPT 1/2" i określonym emiterem z zaworem zwrotnym
- Dostępne jako komponenty do montażu zespołów niestandardowych
- Zawór zwrotny utrzymuje słup wody o wielkości 3,6 m

DANE UŻYTKOWE

- Przepływ maksymalny: 26,5 l/min
- Ciśnienie maksymalne: 4,1 bara; 410 kPa
- Okres gwarancyjny: 2 lata

Wieżyczki IH z emiterami - SPECYFIKACJA: KOLEJNOŚĆ 1 + 2 + 3

1	Długość wieżyczki	2	Przepływ przez emiter z filtrem zaworu zwrotnego	3	Opcje montażowe
IH-06	= pion 15 cm	05-CV	= 2 l/h	(pusty)	= brązowy
IH-12	= wieżyczka 30 cm	10-CV	= 4 l/h	R	= do wody zrekultywowanej (złączka fioletowa)
IH-18	= wieżyczka 45 cm	20-CV	= 8 l/h		
IH-24	= adapter 60 cm	40-CV	= 15 l/h		
IH-36	= adapter 90 cm	60-CV	= 23 l/h		

Przykład:

IH-12-10-CV = wieżyczka 30 cm giętkiego przewodu nawadniającego z emiterem 4 l/godz. z brązowymi złączkami

Zamontowane fabrycznie przewody pionowe IH z emiterami są przygotowywane na zamówienie. Skontaktuj się z dystrybutorem lub działem obsługi klienta firmy Hunter, aby uzyskać informacje na temat terminów realizacji.

ELEMENTY ADAPTERÓW IH SĄ SPRZEDAWANE OSOBNO

Model	Opis
SCREEN-CV	Sito filtra z zaworem zwrotnym 2,7 m
IH-FIT-3850	Złączka IH MPT 3/8" x 1/2"
IH-FIT-3850-R	Złączka 3/8" x 1/2" IH MPT (do wody zrekultywowanej)
IH-250	Wąż do nawadniania o długości 75 m
IPS-050-250	Długość 1/2" IPS, 75 m



Wieżyczki IH

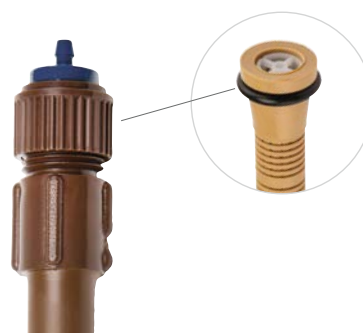

WIEŻYCZKI IH ZAMONTOWANE FABRYCZNIE

Wieżyczka, filtr siatkowy i emiter



SCREEN-CV

Filtr z wkładem siatkowym, z zaworem zwrotnym 3,6 m



IH-FIT-3850,

IH-FIT-3850-R

Złączka 3/8" x 1/2" IH MPT (do wody zrekultywowanej)



IPS-050-250

Elastyczne PCW umożliwia tworzenie sekcji rur rozgałęzionych lub niestandardowych wieżyczek



IH-250

PUNKTOWE EMITERY KROPKOWE

Zapewnij precyzyjne nawadnianie nasadzeń mieszanych i rzadkich dzięki szerokiemu zakresowi prędkości przepływu.

KLUCZOWE KORZYŚCI

- Kompensacja ciśnienia zapewni stały przepływ i równomierne rozproszczenie wody
- Oznaczenia kolorystyczne wartości przepływu umożliwiają łatwą identyfikację w terenie
- Odcienie zbliżone do koloru gleby dobrze komponują się z otaczającym środowiskiem
- Trzy wersje wlotu: 6 mm karbowany, 10-32 gwintowany, 1/2" FPT
- Ząbkowane krawędzie ułatwiające trzymanie
- Króciec samogwintujący
- Opcjonalna nakładka dyfuzora
- Membrana samopłucząca

DANE UŻYTKOWE

- Zalecany zakres ciśnień: od 1,4 do 3,5 bara; od 140 do 350 kPa
- Minimalna filtracja – siatka 150 mesh; 100 mikronów
- Okres gwarancyjny: 2 lata

GWINT WEWNĘTRZNY 1/2" (BRĄZOWA PODSTAWA)

	Model	Typ wlotu	Przepływ (l/h)
● Niebieski	HEB-05-BR	1/2" gwint wewnętrzny	2,0
● Czerwony	HEB-20-BR	1/2" gwint wewnętrzny	8,0
● Brązowy	HEB-40-BR	1/2" gwint wewnętrzny	15,0
● Pomarańczowy	HEB-60-BR	1/2" gwint wewnętrzny	23,0



Przebijak kieszonkowy
P/N POCKETPUNCH
(Służy do przebijania oraz instalowania i demontażu emiterów)



Uniwersalne narzędzie do emiterów Hunter
P/N HEMT
(Służy do wiercenia otworów, wykonywania i wyjmowania emiterów, oraz do przecinania przewodów)

TABELA MODELI EMITERÓW

	Model	Typ wlotu	Przepływ (l/h)
● Niebieski	HE-050-B	Króciec samogwintujący	2,0
● Czarny	HE-10-B	Króciec samogwintujący	4,0
● Czerwony	HE-20-B	Króciec samogwintujący	8,0
● Brązowy	HE-40-B	Króciec samogwintujący	15,0
● Pomarańczowy	HE-60-B	Króciec samogwintujący	23,0
● Niebieski	HE-050-T	10-32 gwint	2,0
● Czarny	HE-10-T	10-32 gwint	4,0
● Czerwony	HE-20-T	10-32 gwint	8,0
● Brązowy	HE-40-T	10-32 gwint	15,0
● Pomarańczowy	HE-60-T	10-32 gwint	23,0
● Niebieski	HEB-05	1/2" gwint wewnętrzny	2,0
● Czarny	HEB-10	1/2" gwint wewnętrzny	4,0
● Czerwony	HEB-20	1/2" gwint wewnętrzny	8,0
● Brązowy	HEB-40	1/2" gwint wewnętrzny	15,0
● Pomarańczowy	HEB-60	1/2" gwint wewnętrzny	23,0

NAKŁADKA DYFUZORA (HE-DIFF)

Łagodnie rozprasza wodę w emiterach o większym przepływie, celem zapobieżenia erozji gleby.



GWINT WEWNĘTRZNY 1/2" (brązowa podstawa)



Opcje wlotów



① Króciec samogwintujący



② Gwint 10-32



③ Gwint wewnętrzny 1/2"



EMITERY MULTI-PORT

Użyj tych emiterów, aby skutecznie nawadniać grupy roślin z jednego źródła.

KLUCZOWE KORZYŚCI

- Sześcioprzyłączeniowy emiter kompensujący ciśnienie zapewnia stały przepływ i równomierne rozprowadzenie wody
- Oznaczenia kolorystyczne wartości przepływu umożliwiają łatwą identyfikację
- Odcienie zbliżone do koloru gleby dobrze komponują się z otaczającym środowiskiem
- Obrotowe kolanka ułatwiają doprowadzenie wody bezpośrednio do rośliny
- MPM (kolektor wieloprzyłączeniowy) zapewnia nieograniczony przepływ dla każdego wylotu

SPECYFIKACJE PRODUKTU

- Dostępne w wersji 1/2" FNPT
- Dostępne przepływy: 2, 4, 8 l/godz.
- Zaślepka z PVC do zabezpieczania nieużywanych przyłączy

DANE UŻYTKOWE

- Zakres ciśnienia: od 1,4 do 3,5 bara; od 140 do 350 kPa
- Minimalna filtracja – siatka 150 mesh; 100 mikronów
- Okres gwarancyjny: 2 lata

TABELA MODELI EMITERÓW WIELOPRZYŁĄCZOWYCH

	Model	Przepływ (l/h)
● Niebieski	MPE-05	2,0
● Czarny	MPE-10	4,0
● Czerwony	MPE-20	8,0
● Szary	MPM-050	Nie dotyczy



Emitery wieloprzyłączeniowe



Kolektor wieloprzyłączeniowy

(MPM-050)

Nieograniczony przepływ przez wyloty, oznaczony kolorem szarym. Stosować z rurami rozprowadzającymi 6 mm i emiterem karbowanym na końcu (dostępna wersja FPT 1/2"). Umożliwia kierowanie wody nawet do sześciu różnych miejsc.

Zaślepki emiterów

(ZAŚLEPKI MPE)

Do zaślepiania niewykorzystywanych karbowanych wylotów emiterów 6 mm. Należy stosować z emiterami wieloprzyłączeniowymi Hunter.



SZTYWNE WIEŻYCZKI

Adaptery zachowują sztywność nawet w połączeniu z mikrozaszczami, dzięki czemu nadają się doskonale do zastosowań o wysokim rozrzucie.

KLUCZOWE KORZYŚCI

- Zapewnia sztywne połączenie dla emiterów i mikrozaszcz
- Pozwala zwiększyć wysokość rozpylania wody na klombach

SPECYFIKACJE PRODUKTU

- Konfiguracja wlotów: prosty, karbowany 6 mm, 1/2" FPT

DANE UŻYTKOWE

- Zakres ciśnienia: od 1,4 do 4,1 bara; od 140 do 410 kPa
- Okres gwarancyjny: 1 rok



Wieżyczka sztywna 30 cm

TABELA MODELI PIONÓW SZTYWNYCH

Model	Opis
RR12	Wieżyczka sztywna 30 cm
RR12-T	Wieżyczka sztywna 30 cm z podstawą gwintowaną 1/2"
RR12-B	Wieżyczka sztywna 30 cm z podstawą karbowaną 6 mm

MIKROZRASZACZE

Dokładnie dozuje wodę na niewielkiej powierzchni.

SOLO-DRIP

- Osiem strumieni wody zapewnia precyzyjne nawadnianie
- Nakrętka do regulacji przepływu i promienia



OSIĄGI MIKROZRASZACZA SOLO-DRIP

Ciśnienie (bary; kPa)	Przepływ (l/godz.)	Średnica rozrzutu (m)
1,0; 100	0-40	0-0,5
1,5; 150	0-50	0-0,6
2,0; 200	0-60	0-0,8

Uwaga: regulacja do wartości maksymalnej (ok. 20 klików)

HALO SPRAY

- Regulowany parasol wody
- Nakrętka do regulacji przepływu i promienia



OSIĄGI MIKROZRASZACZA HALO-SPRAY

Ciśnienie (bary; kPa)	Przepływ (l/godz.)	Średnica rozrzutu (m)
1,0; 100	0-52	0-1,7
1,5; 150	0-65	0-2,8
2,0; 200	0-74	0-3,4

Uwaga: regulacja do wartości maksymalnej (ok. 14 klików)

TRIO SPRAY

- Konfiguracja 360, 180 i 90 stopni
- Nakrętka do regulacji przepływu i promienia



OSIĄGI MIKROZRASZACZA TRIO-SPRAY

Ciśnienie (bar, kPa)	Przepływ (l/godz.)	Plan zraszania (m)		
		Średnica rozrzutu 360° x otwór 18	180°	90°
0,5; 50	0-54	0-5,0	0-2,0	0-1,5
1,0; 100	0-77	0-5,8	0-2,5	0-2,1
1,5; 150	0-94	0-6,4	0-2,9	0-2,6
2,0; 200	0-105	0-7,0	0-3,2	0-3,0
2,5; 250	0-119	0-7,5	0-3,5	0-3,3

SPECYFIKACJE PRODUKTU

- Konfiguracje wlotów: wciskany 6 mm, gwintowany 10-32, karbowany wkład 6 mm

DANE UŻYTKOWE

- Zakres ciśnienia: od 0,5 do 2,5 bara; od 50 do 250 kPa
- Minimalna filtracja - 100 mesh; 150 mikronów
- Okres gwarancyjny: 1 rok



SD-T



SD-B



SD-B-STK
Wysokość:
15,2 cm



HS-T



HS-B



HS-B-STK
Wysokość:
15,2 cm



TS-T-F



TS-T-H



TS-T-Q

B = karbowany, F = pełny, H = połowa, Q = ćwiartka, STK = wkład, T = gwintowany

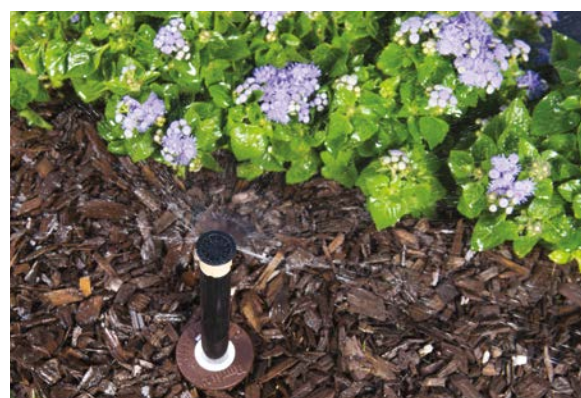

Połącz dysze mikrozaszaczki charakteryzujących się niewielkim promieniem oraz korpus zraszacza Pro-Spray, aby uzyskać solidny napowietrzny system mikronawadniania:



Dysze mikrozaszaczki z niewielkim promieniem

Strona 81

SKRZYŃKA UNIWERSALNA

Solidna skrzynka ma wystarczający rozmiar, aby zapewnić ochronę i łatwy dostęp do najważniejszych elementów systemu nawadniającego.

KLUCZOWE KORZYŚCI

- Solidna, wytrzymała skrzynka o niewielkich wymiarach
- Pięć kolorów pasujących do każdego otoczenia
- Pokrywa z zakładką zapobiega przedostawaniu się zanieczyszczeń do środka
- Otwór na śrubę
- Pokrywa antypoślizgowa odporna na działanie promieniowania UV
- Okres gwarancyjny: 2 lata

SPECYFIKACJE PRODUKTU

- Pasuje do małych zestawów Control Zone i wielu innych elementów
- Wytrzymała konstrukcja z HDPE
- Śruba $\frac{3}{8}$ " dołączona do każdej skrzynki



Skrzynka uniwersalna

Góra
Szerokość: 19,0 cm
Długość: 26,7 cm

Dół
Szerokość: 21,6 cm
Długość: 29,2 cm

Wysokość: 20 cm



MB-LID-B



MB-LID-G



MB-LID



MB-LID-R



MB-LID-T

SKRZYŃKA UNIWERSALNA	
Model	Opis
MB-0811	Skrzynka uniwersalna ze standardową pokrywą brązową
MB-0811-G	Skrzynka uniwersalna z pokrywą zieloną
MB-0811-T	Skrzynka uniwersalna z pokrywą beżową
MB-0811-R	Skrzynka uniwersalna z pokrywą fioletową
MB-0811-B	Skrzynka uniwersalna z pokrywą czarną
MB-BOX	Skrzynka uniwersalna (sama skrzynka)
MB-LID	Skrzynka uniwersalna (sama pokrywa), brązowa
MB-LID-G	Skrzynka uniwersalna (sama pokrywa), zielona
MB-LID-T	Skrzynka uniwersalna (sama pokrywa), jasnobrązowa
MB-LID-R	Skrzynka uniwersalna (sama pokrywa), fioletowa
MB-LID-B	Skrzynka uniwersalna (sama pokrywa), czarna

Zamontowana skrzynka uniwersalna



ZAWÓR ODPOWIETRZAJĄCY/PRÓŻNIOWY

Zapobiega uderzeniom hydraulicznym i spłaszczeniu, odpowietrzając układ podczas uruchamiania systemu i dostarczając powietrze podczas wyłączenia.

KLUCZOWE KORZYŚCI

- Uwalnia kieszenie powietrzne bez przedwczesnego zamykania
- Szczelne zamknięcie po uwolnieniu powietrza
- Zapobiega spłaszczeniu poprzez redukcję podciśnienia

SPECYFIKACJE PRODUKTU

- Materiał odporny na działanie promieniowania UV i korozję

DANE UŻYTKOWE

- Zakres ciśnienia: do 5,5 bara; 550 kPa
- Okres gwarancyjny: 2 lata



AVR-075

Wysokość: 13 cm
Szerokość: 5 cm
Wlot: 3/4" MPT



PLD-AVR

Zawór odpowietrzający/
próżniowy 1/2"

Zamontowany zawór odpowietrzający/próżniowy



AUTOMATYCZNY ZAWÓR PŁUCZĄCY

Przewody są utrzymywane w czystości dzięki funkcji automatycznego usuwania wody, powietrza i zanieczyszczeń podczas każdego uruchamiania systemu.

KLUCZOWE KORZYŚCI

- Automatycznie wypłukuje zanieczyszczenia podczas każdego uruchamiania systemu
- Odwracalna membrana do pracy z wysokim lub niskim przepływem
- Boczne umieszczenie zapewnia lepszą odporność na zanieczyszczenia

SPECYFIKACJE PRODUKTU

- Zdejmowana górna część ułatwia konserwację membrany

DANE UŻYTKOWE

- Zakres ciśnienia: do 4,1 bara; 410 kPa
- Strona niskoprzepływową membrany: od 7,6 do 18,9 l/m
- Strona wysokoprzepływową membrany: od 18,9 do 45,4 l/m
- Okres gwarancyjny: 1 rok



AFV-B

Automatyczny zawór
płuczący ze złączem
karbowanym 17 mm



AFV-T

Automatyczny zawór
płuczący ze złączem
MPT 1/2"

Zamontowany automatyczny zawór płuczący



RZWS-NAWADNIANIE STREFY KORZENIOWEJ

Dostarcza wodę do wszystkich poziomów strefy korzeniowej, zapewniając wydajne nawadnianie podpowierzchniowe drzew i krzewów.

KLUCZOWE KORZYŚCI

- Opatentowane przegrody systemu StrataRoot™ kierują wodę do strefy korzeniowej, a jednocześnie wzmocniają konstrukcję urządzenia
- Trwała nakładka blokująca zapewniająca ochronę przed aktami wandalizmu
- Płuczka z kompensacją ciśnienia zapewniająca precyzyjny przepływ
- Wbudowane złącze obrotowe Hunter do bezpośredniego montażu na złączce PVC 1/2"
- Wstępnie zmontowany system do szybkiej instalacji

DANE UŻYTKOWE

- Wartości przepływu płuczki: 0,9 l/min lub 1,9 l/min
- Zalecany zakres ciśnień: od 1,0 do 4,8 bara; od 100 do 480 kPa
- Okres gwarancyjny: 2 lata

OPCJE INSTALOWANE FABRYCZNIE

- Zawór zwrotny Hunter (HCV)
- Fioletowa pokrywa zatraskowa oznaczająca wodę zrekultywowaną

OPCJE INSTALOWANE PRZEZ UŻYTKOWNIKA

- Rękaw z tkaniny, który zapobiega przenikaniu gleby w obszarach piaszczystych, do modeli 45 cm i 90 cm (nr części RZWS-SLEEVE)
- Nakładka wymienna dla modeli 45 i 90 cm (nr części 913300SP)
- Fioletowa nakładka zatraskowa do wody zrekultywowanej (dla modeli 45 cm i 90 cm) (nr części 913301SP)
- Fioletowa pokrywa oznaczająca wodę zrekultywowaną do modeli 25 cm (nr części RZWS10-RCC)



RZWS-10

Średnica: 5,1 cm
Długość: 25 cm

RZWS-18

Średnica rury: 7,6 cm
Średnica nasadki: 12 cm
Długość: 45 cm

RZWS-36

Średnica rury: 7,6 cm
Średnica nasadki: 12 cm
Długość: 90 cm

Opatentowane przegrody StrataRoot systemu RZWS



Dostępne modele do wody zrekultywowanej (do numeru modelu należy dodać -R)

RZWS - TWORZENIE SPECYFIKACJI: Zamówienie 1 + 2 + 3

1 Model	2 Wartość przepływu płuczki	3 Opcje
RZWS-10 = system nawadniania strefy korzeniowej 25 cm	25= 0,9 l/min	(puste) = brak opcji
RZWS-18 = system nawadniania strefy korzeniowej 45 cm	50 = 1,9 l/min	CV = zawór zwrotny
RZWS-36 = system nawadniania strefy korzeniowej 90 cm	(puste) = brak płuczki lub połączenia ruchomego	R = zatyczka do wody zrekultywowanej
		CV-R = zawór zwrotny z pokrywą oznaczającą wodę zrekultywowaną

Przykłady:

RZWS-18-25-CV = system nawadniania strefy korzeniowej, 45 cm, 0,9 l/min, z zaworem zwrotnym

RZWS-10-50-R = system nawadniania strefy korzeniowej, 25 cm, 1,9 l/min, z pokrywą oznaczającą wodę zrekultywowaną

RZWS-36-25-CV-R = system nawadniania strefy korzeniowej, 90 cm, 0,9 l/min, z zaworem zwrotnym i pokrywą oznaczającą wodę zrekultywowaną

OPCJA DODATKOWA (SPECYFIKACJE NALEŻY PODAĆ ODDZIELNIE)

RZWS-SLEEVE = rękaw z tkaniny filtrującej montowany w terenie

RZWS-E

Zadbaj o mocniejsze i głębsze korzenie drzew i krzewów, dostarczając wodę i tlen bezpośrednio do ich strefy.

KLUCZOWE KORZYŚCI

- Konstrukcja nakładki umożliwia odgórny serwis
- Płuczka z kompensacją ciśnienia zapewniająca precyzyjny przepływ
- Wbudowane złącze obrotowe Hunter do bezpośredniego montażu na złączce PVC 1/2"
- Wstępnie zmontowany system do szybkiej instalacji

DANE UŻYTKOWE

- Wartości przepływu płuczki: 0,9 l/min lub 1,9 l/min
- Zalecany zakres ciśnień: od 1,0 do 4,8 bara; od 100 do 480 kPa
- Okres gwarancyjny: 2 lata

RZWS-E - SPECYFIKACJA: Kolejność 1 + 2

1 Model	2 Wartość przepływu płuczki
RZWS-E-18 = system nawadniania strefy korzeniowej 45 cm	25 = 0,9 l/min
RZWS-E-36 = system nawadniania strefy korzeniowej 90 cm	50 = 1,9 l/min

Przykłady:

RZWS-E-18-50 = system nawadniania strefy korzeniowej 45 cm, płuczka 1,9 l/min

RZWS-E-36-25 = system nawadniania strefy korzeniowej 90 cm, płuczka 0,9 l/min



RZWS-E-18
Średnica: 7,6 cm
Długość: 45 cm

RZWS-E-36
Średnica: 7,6 cm
Długość: 90 cm

RZB

To akcesorium dla małych drzew i krzewów wspomagające dostarczanie wody do korzeni.

KLUCZOWE KORZYŚCI

- Solidna wzmocniona konstrukcja z perforowaną częścią górną uzupełniająca systemy napowietrzne lub kroplujące
- Umożliwia przedostawanie się tlenu i naturalnych opadów do strefy korzeniowej
- Łatwy montaż instalacji przekierowującej wodę z napowietrznych i kroplujących systemów nawadniania do strefy korzeniowej roślin
- Okres gwarancyjny: 1 rok



RZB
Średnica: 5 cm
Długość: 23 cm



WODA ZREKULTYWOWANA





Pełna linia produktów firmy Hunter DLA WODY ZREKULTYWOWANEJ

ROTORY

					
PGJ	PGP ULTRA	I-20	I-25	I-40	I-50
PGJ-00-R	PGP-00-CV-R	I-20-00-R	I-25-04-B-R	I-40-04-SS-B-R	I-50-06-SS-B-R
PGJ-04-R	PGP-00-CV-R-PRB	I-20-00-R-PRB	I-25-04-SS-B-R	I-40-04-SS-ON-B-R	I-50-06-SS-ON-B-R
PGJ-06-R	PGP-04-CV-R	I-20-04-R	I-25-06-B-R	I-40-06-SS-B-R	
PGJ-12-R	PGP-04-CV-R-PRB	I-20-04-SS-R	I-25-06-SS-B-R	I-40-06-SS-ON-B-R	
	PGP-06-CV-R	I-20-04-R-PRB			
	PGP-12-CV-R	I-20-04-SS-R-PRB			
		I-20-06-R			
		I-20-06-SS-R			
		I-20-06-R-PRB			
		I-20-06-SS-R-PRB			
		I-20-12-R			

Zrzsacze obrotowe objaśnienia

00 – krzewy

04 – wynurzalny, 10 cm

06 – wynurzalny, 15 cm

12 – wynurzalny, 30 cm

CV – zawór zwrotny

SS – stal nierdzewna

ON – dysze przeciwstawne
PRB – korpus z reduktorem ciśnienia

ARV – łuk regulowany

3RV – pełnoobrotowy

RB – BSP do wody zrekultiwowanej

ROTORY

	
I-80	I-90
I-80-04-SS-R-B	I-90-ARV-B
I-80-04-SS-ON-R-B	I-90-3RV-B

ZRASZACZE

		
PRO-SPRAY	PRO-SPRAY PRS30	PRO-SPRAY PRS40
PROS-00-R	PROS-00-PRS30-R	PROS-00-PRS40-R
PROS-04-CV-R	PROS-04-PRS30-CV-R	PROS-04-PRS40-CV-R
PROS-06-CV-R	PROS-06-PRS30-CV-R	PROS-06-PRS40-CV-R
PROS-12-CV-R	PROS-12-PRS30-CV-R	PROS-12-PRS40-CV-R
PROS-RC-CAP-SP (nakładka zatraskowa)	PROS-04-PRS30-CV-F-R	PROS-04-PRS40-CV-F-R
458520SP = nakładka do identyfikacji (gwintowana)	PROS-06-PRS30-CV-F-R	PROS-06-PRS40-CV-F-R
	PROS-12-PRS30-CV-F-R	PROS-12-PRS40-CV-F-R
	458560 = nakładka do identyfikacji	458562 = nakładka do identyfikacji

Zrzsacze objaśnienia

00 – krzewy

04 – wynurzalny, 10 cm

06 – wynurzalny, 15 cm

12 – wynurzalny, 30 cm

CV – zawór zwrotny

PŁUCZKI



PŁUCZKI

PCB-25-R
PCB-50-R
PCB-10-R
PCB-20-R

Płuczki objaśnienia

25 - 0,9 l/min 10 - 3,8 l/min
50 - 1,9 l/min 20 - 7,6 l/min

ZAWORY



ICV

ICV-101G-FS-R
ICV-151G-B-FS-R
ICV-201G-B-FS-R
ICV-301-FS-R
561205 = uchwyt do identyfikacji seria ICV-101-201
515005 = uchwyt do identyfikacji seria ICV-301

Zawory objaśnienia

B - gwinty BSP
FS - mechanizm Filter Sentry™
LRC - gumowa pokrywa ochronna
RC - pokrywa gumowa
AW - klucz ACME ze skrzydełkami przeciwoobrotowymi

* Uwaga: fioletowe oznaczenie IBV oznacza opcje instalowane przez użytkownika.



IBV

IBV-101G-B-FS-R
IBV-151G-B-FS-R
IBV-201G-B-FS-R
IBV-301G-B-FS-R



SZYBKOZŁĄCZA

HQ-33-DLRC-R
HQ-44-LRC-R
HQ-44-LRC-AW-R
HQ-5-LRC-R
HHQ-5-LRC-BSP-R

Klucz do szybkozłączy

LRC - gumowa pokrywa ochronna
RC - pokrywa gumowa
AW - klucz Acme z systemem przeciwoobrotowym

MIKRONAWADNIANIE



WIEŻYCZKI IH

IH-RISER-XX-R
IH-XX-YY-CV-R
IH-FIT-3850-R



RZWS - NAWADNIANIE STREFY KORZENIOWEJ

RZWS-10-R	RZWS-36-R
RZWS-10-25-R	RZWS-36-25-R
RZWS-10-50-R	RZWS-36-50-R
RZWS-10-25-CV-R	RZWS-36-25-CV-R
RZWS-10-50-CV-R	RZWS-36-50-CV-R
RZWS-18-R	913301SP
RZWS-18-25-R	(z fioletową pokrywą 45 cm oraz 90 cm)
RZWS-18-50-R	RZWS10-RCC
RZWS-18-25-CV-R	(z fioletową pokrywą 25 cm)
RZWS-18-50-CV-R	



HDL

HDL-06-12-250-R	HDL-09-12-1K-R
HDL-06-12-500-R	HDL-09-18-250-R
HDL-06-12-1K-R	HDL-09-18-500-R
HDL-06-18-250-R	HDL-09-18-1K-R
HDL-06-18-500-R	HDL-09-24-250-R
HDL-06-18-1K-R	HDL-09-24-250-R
HDL-06-24-250-R	HDL-09-24-1K-R
HDL-06-24-1K-R	HDL-BLNK-250-R
HDL-09-12-250-R	HDL-BLNK-500-R
HDL-09-12-500-R	HDL-BLNK-1K-R



SKRZYŃKA UNIERSALNA

MB-0811-R
MB-LID-R (tylko nakładka)

Mikronawadnianie objaśnienia

Wieżyczki IH

12 - 30 cm XX - wysokość (15, 30, 45, 61, 91) cm
18 - 45 cm YY - przepływ emitera (2, 4, 8, 15, 23) l/godz.
24 - 61 cm CV - zawór zwrotny (standardowy)

RZWS - NAWADNIANIE STREFY KORZENIOWEJ

10 - 25 cm 25 - 0,9 l/min
18 - 45 cm 50 - 1,9 l/min
36 - 90 cm CV - zawór zwrotny

HDL

BLNK - bez emitera HDL-09 - 3,4 l/h
HDL-04 - 1,5 l/h 12 - 12 cm
HDL-06 - 2,1 l/h 18 - 18 cm

24 - 24 cm 1K - 300 m
250 - 75 m
500 - 150 m



NARZĘDZIA

KOŃCÓWKA Z DYSZĄ DLA PRZEWODÓW SPOTSHOT

MODELE

- Gwintowane wejście 3/4" - P/N 160700
- Gwintowane wejście 1" (25 mm) - P/N 160705

KLUCZOWE KORZYŚCI

- Wybór rodzaju strumienia:
 - Wachlarz: szeroki lekki strumień do newralgicznych obszarów z murawą
 - Nasiąkanie: średni strumień zmniejszający zapylenie
 - Silny strumień: wąski, zwarty strumień do mycia pod ciśnieniem

DANE UŻYTKOWE

- Przepływ: 132 l/min; 8 m³/godz. przy 5,5 bara, 551 kPa*

* Niezalecane w przypadku ogrodów przydomowych z regulowanym niskim ciśnieniem lub niskim przepływem



Końcówka z dyszą dla przewodów Spotshot

3/4" nr części 160700
1" (25 mm) nr części 160705



Manometr z rurką montażową

Nr części 280100SP

Służy do sprawdzania ciśnienia roboczego zraszaczy turbinowych



Zespół przyrządu pomiarowego MP

Nr części MPGAUGE

Służy do sprawdzania ciśnienia roboczego na zraszczach wynurzalnych



Pompa ręczna

Nr części 217500SP

Służy do usuwania wody z zalanych obszarów podczas serwisowania i instalacji



Pierścień do montażu dyszy

Nr części 123200SP



Klucz Hunter

Nr części 172000SP



Klucz T-Handle

Nr części 319100SP



Narzędzie do usuwania/instalowania dysz

Nr części 803700

Dysze I-80, G-85B, G-885 o krótkim i średnim zasięgu



Narzędzie do pierścienia zabezpieczającego

Nr części 251000SP

Montaż i demontaż dysz I-80

SIEĆ PILOT™



Pilot CCS

Potężne oprogramowanie zaprojektowane za pomocą zaawansowanych narzędzi, dzięki którym nawadnianie jest łatwe i bezproblemowe



Pilot IHS

Niezawodne sterowniki z nowoczesnymi rozwiązaniami inżynieryjnymi i technologią nowej generacji



Rotory TTS

Moduły dwukierunkowe z obsługą serwisową bez konieczności naruszania murawy dzięki rozwiązaniu Total-Top-Serviceability



UPROŚĆ SOBIE ŻYCIE!

DZIĘKI INNOWACYJNEMU PODEJŚCIU DO NAWADNIANIA PÓŁ GOLFOWYCH

Pilot CCS

Centrum sterowania

Dzięki oprogramowaniu nowej generacji PILOT możesz tworzyć hydraulicznie bezpieczne i wydajne codzienne plany nawadniania – szybciej niż kiedykolwiek. PILOT w kilka sekund pomaga zarządzać tysiącami indywidualnie sterowanych zraszaczy. To idealne narzędzie do zarządzania zintegrowanym systemem centralnym.

Pilot IHS

Zintegrowany system centralny

Zintegrowane systemy centralne już od pierwszego dnia pozwalają zaoszczędzić czas i pieniądze. W porównaniu z systemem sterownika terenowego zintegrowany system centralny (IHS) potrzebuje mniej miedzianych przewodów elektrycznych, mniej połączeń, skrzynek zaworowych i podkładek betonowych. Oznacza to niższe koszty, krótszy czas instalacji, ułatwioną diagnostykę systemu i prostszą naprawę w przypadku wystąpienia usterek. W razie potrzeby można z łatwością rozbudować system.

Rotory TTS

z modułami dwukierunkowymi

Technologia modułu dwukierunkowego (TWM) wbudowana w każdy zraszacz TTS pozwala na niezwykle skuteczną kontrolę złożonych systemów nawadniania. Zraszacze są podłączone do systemu za pomocą niskonapięciowego, ziemnego przewodu.

PROGRAMATOR ICD-HP

Bezpośrednia komunikacja z modułami dwukierunkowymi

Programuj moduły dwukierunkowe i rozwiąż problemy bez wykopów ani podłączania przewodów. Poręczne urządzenie komunikuje się bezpośrednio przez obudowę, co pozwala ograniczyć czas na prace w terenie.

CENTRUM STEROWANIA PILOT™

Ciesz się prostym, a zarazem wydajnym zarządzaniem i sterowaniem nawadniania dzięki rewolucyjnemu oprogramowaniu Pilot CCS.

Centrum sterowania (CCS) Pilot jest łatwe w obsłudze i oferuje wszystkie funkcje niezbędne do niezawodnego i automatycznego nawadniania terenu. Czas działania można regulować ręcznie lub ustawiać automatycznie przy użyciu inteligentnego nawadniania (ET). Plany nawadniania są tworzone bezpośrednio w Centrum sterowania – zaawansowanym narzędziu do planowania nawadniania, które pokazuje wszystkie zraszacze w terenie zorganizowane w sposób dopasowany do Twojego stylu zarządzania.

SPECYFIKACJE OPROGRAMOWANIA PILOT

- System operacyjny: Windows® 64-bit
- Maksymalna liczba sterowników lub centrali: około 1000
- Maksymalna liczba sekcji modułów dwukierunkowych: około miliona
- Opcje czasu pracy zraszacza: minuty, milimetry, cale lub inteligentne nawadnianie (ET)
- Zarządzanie hydrauliką: całkowicie dostosowane do indywidualnych sekcji
- Mapowanie: interaktywne i oparte na skalowalnej grafice wektorowej (SVG)

Centrum sterowania Pilot

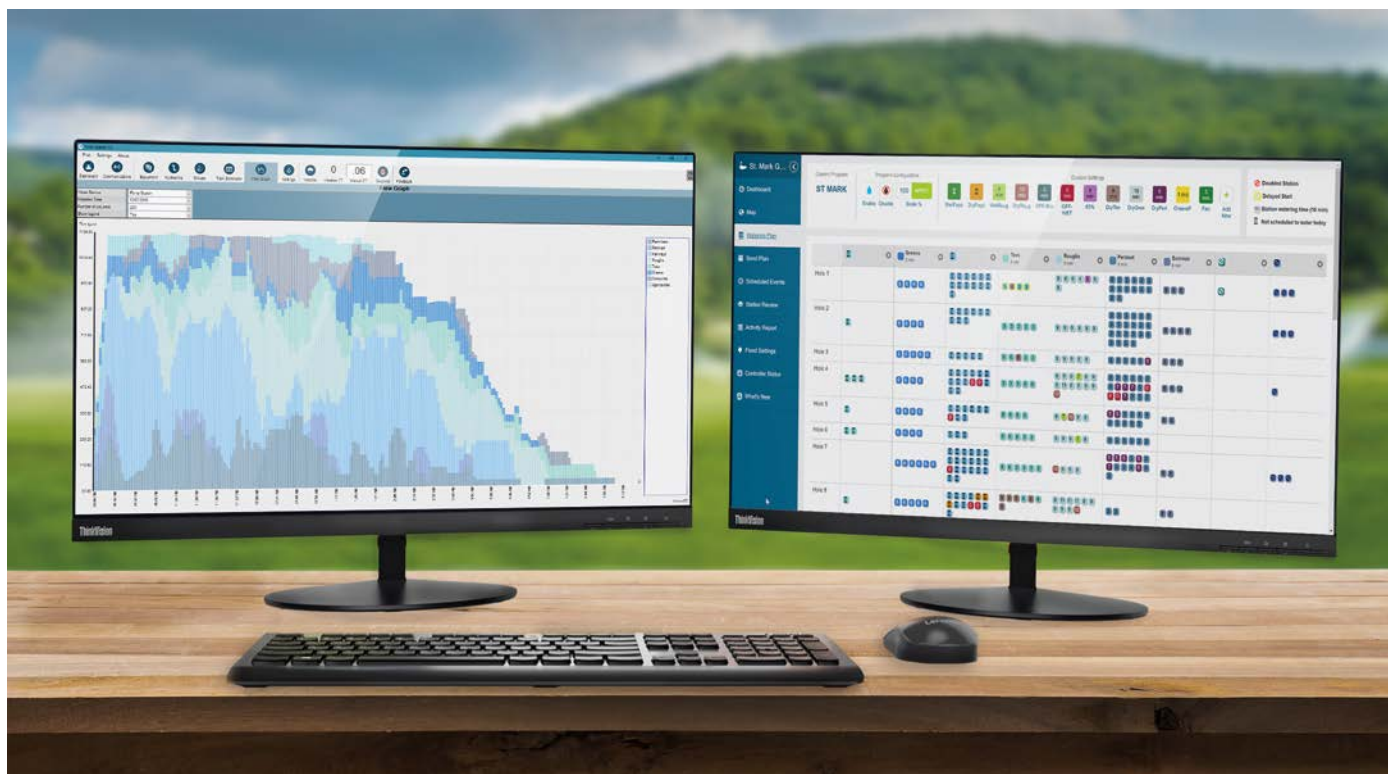

Windows jest znakiem towarowym firmy Microsoft Corporation w Stanach Zjednoczonych i/lub innych krajach.
Lenovo® i ThinkVision® są znakami towarowymi Lenovo w Stanach Zjednoczonych i/lub w innych krajach.

CENTRUM STEROWANIA

Planowanie codziennego nawadniania terenu nigdy nie było tak proste. Centrum sterowania pokazuje wszystkie zraszacze w terenie, logicznie ułożone zgodnie z Twoimi osobistymi preferencjami zarządzania. Za pomocą kilku kliknięć myszki możesz łatwo dokonywać codziennych zmian.

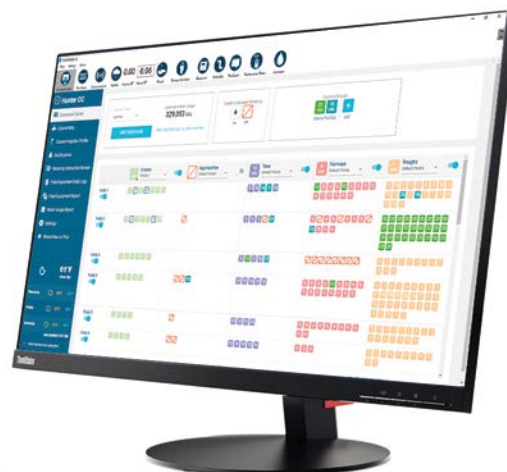

Centrum sterowania

SZYBSZE ZARZĄDZANIE PRACĄ POMPY

Pilot CCS wykorzystuje dane elektryczne i hydrauliczne do skutecznego równoważenia zapotrzebowania zraszaczy przy jednoczesnym utrzymaniu bezpiecznej prędkości przepływu. Aby chronić stację pomp i utrzymać optymalną równomierność zraszaczy, można stopniowo zwiększać nawadnianie w bezpiecznych przyrostach.

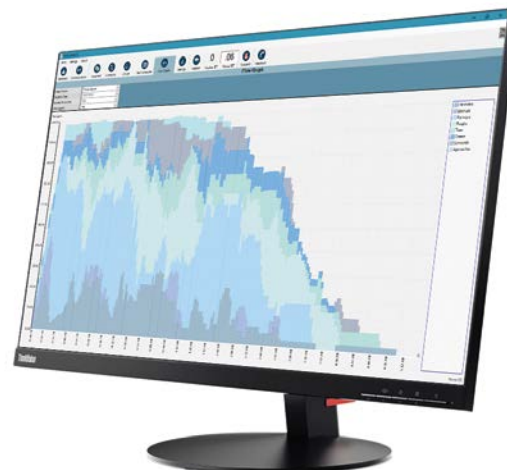

Optymalizacja przepływu

ODWZOROWANIE TERENU

Choć korzystanie z mapy nie jest wymagane, dodanie jej pozwala uruchomić nawadnianie, klikając symbole sekcji znajdujące się na mapie. Dzięki tej przydatnej funkcji można również monitorować pracujące sekcje.

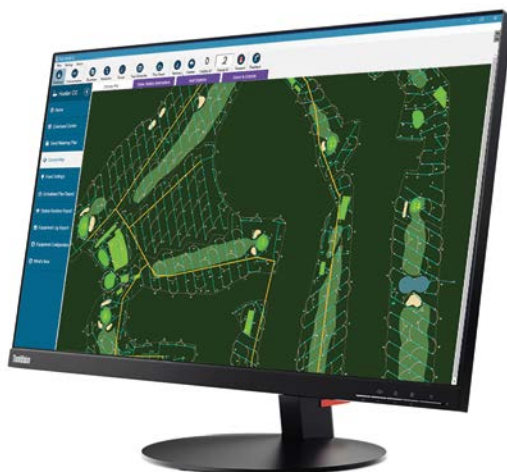

Mapy

SYSTEMY STEROWNIKÓW TERENOWYCH PILOT™

Elegancka i nieskomplikowana konstrukcja sterowników terenowych Pilot ułatwia ich instalację, użytkowanie i konserwację.

KLUCZOWE KORZYŚCI

- Pięć wersji językowych
- Do 80 wyjść sekcyjnych w grupach co 10
- Do trzech rotorów dla pól golfowych firmy Hunter z zaworem umieszczonym w głowicy na jedno wyjście sekcji
- Do 20 pracujących jednocześnie rotorów golfowych firmy Hunter z zaworem umieszczonym w głowicy na jeden sterownik
- 32 automatyczne harmonogramy z 8 czasami uruchomienia na jeden harmonogram
- Technologia Safe-Toogle™ – jedyne w swoim rodzaju mechaniczne przełączniki sekcyjne wł.-wył.-auto
- Harmonogram 1-31 dni z możliwością pomijania dni
- Zawieszanie nawadniania za pomocą jednego przycisku do 30 dni lub na czas nieokreślony
- Safe-Pause™ – technologia uruchamiania za pomocą jednego przycisku z funkcją timera do 30 minut
- Regulacja budżetu wody w zakresie 1-300%
- Regulacja czasu uruchomienia służy do szybkiej modyfikacji wszystkich czasów uruchomienia w zakresie plus/minus 30 minut
- Narzędzie PilotFCP umożliwia zdalne planowanie podstawowego zarządzania nawadnianiem z poziomu komputera lub tabletu



Pilot-FC na plastikowym postumencie

Wysokość: 100 cm
Szerokość: 60 cm
Głębokość: 44 cm
Waga: 32 kg

WEJŚCIE ZASILANIA

Dwa ustawienia napięcia:

- 120 V AC – napięcie nominalne przy 60/50 Hz (100-132 V AC)
- 230 V AC – napięcie nominalne przy 50/60 Hz (200-260 V AC) obowiązujące w Polsce

Wymogi dotyczące instalacji elektrycznej:

- 1 A przy obciążeniu 110 V AC
- 0,7 A przy obciążeniu 230 V AC

Więcej informacji zawierają dane elektryczne na **stronie 248**

NAPIĘCIE WYJŚCIOWE

- Sekcja: 1 A przy 24 V AC
- Hot post: 0,4 A przy 24 V AC
- Pojemność: trzy standardowe zraszacze golfowe 24 V AC firmy Hunter na jedno wyjście; maksymalnie 20 sekcji pracujących jednocześnie

SYSTEM RADIOWY

- Radio UHF: 450-490 MHz; inne częstotliwości UHF dostępne na wybranych rynkach

SYSTEMY PRZEWODOWE

- GCBL: ekranowana podwójna skrętka, 0,82 mm²
- GCBLA: kabel wzmocniony, ekranowana podwójna skrętka, 0,82 mm²



Interfejs terenowy Pilot-FI

Wymagany z jakimkolwiek systemem sieci Pilot. Służy do połączenia komputera centralnego z osprzętem w terenie. Wyłącznie do zastosowań wewnętrznych.

Wysokość: 30 cm
Szerokość: 30 cm
Głębokość: 11 cm
Waga: 2 kg

PILOT-FI – TWORZENIE SPECYFIKACJI: KOLEJNOŚĆ 1 + 2 + 3

1	Model	2	Standardowe funkcje	3	Opcje komunikacji
	Pilot-FI		Postument z tworzywa sztucznego (szary)		HWR Komunikacja przewodowa UKF Łączność radiowa UHF (wymagana licencja) UHFA Radio UHF (wymagana licencja, tylko Australia)

Przykłady:

Pilot-FI-HWR = interfejs terenowy z komunikacją przewodową

Pilot-FI-UHF = interfejs terenowy z łącznością radiową UHF

STEROWNIK TERENOWY PILOT JEST ZAPROJEKTOWANY WYŁĄCZNIE DO ZARZĄDZANIA NAWADNIANIEM PÓL GOLFOWYCH

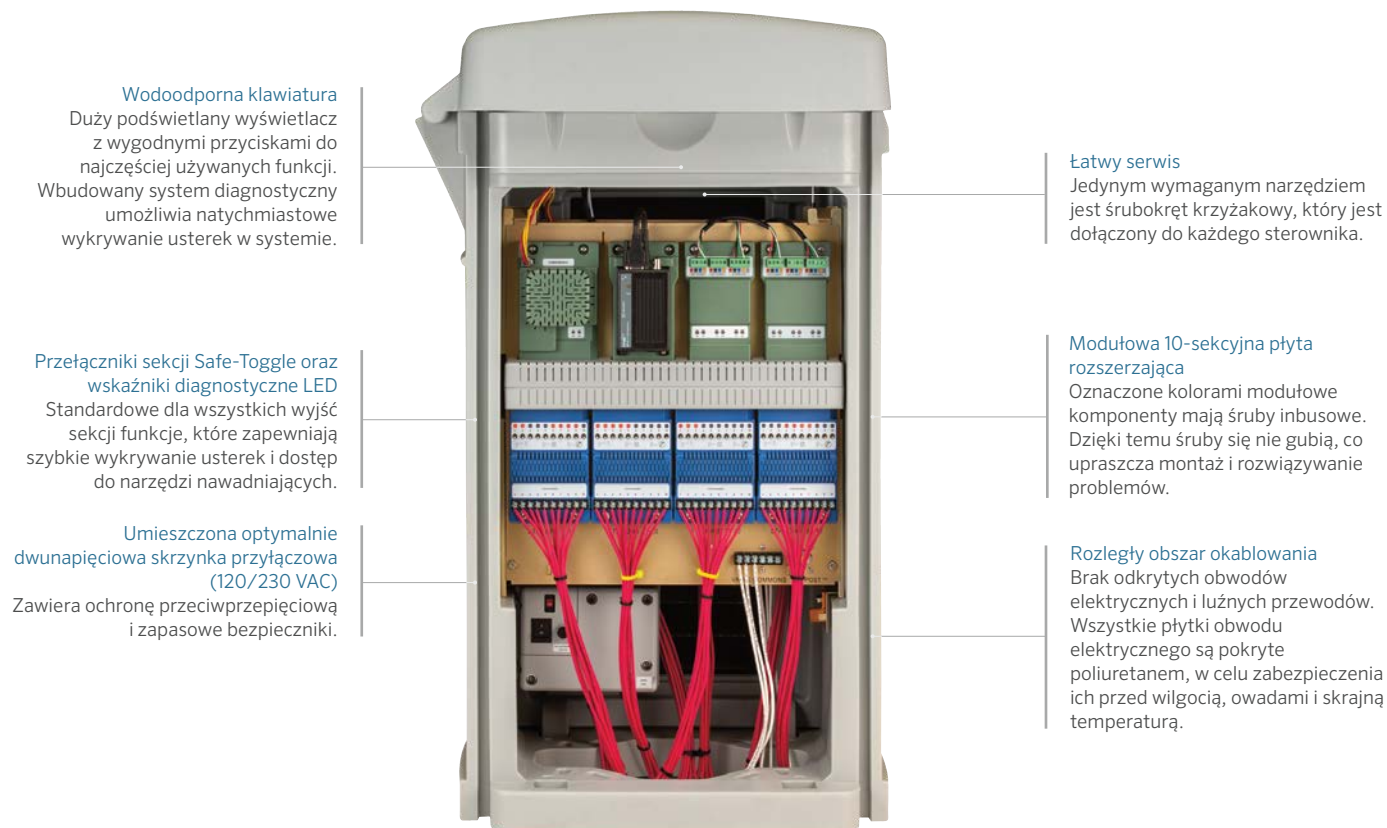

Wodoodporna klawiatura
Duży podświetlany wyświetlacz z wygodnymi przyciskami do najczęściej używanych funkcji. Wbudowany system diagnostyczny umożliwia natychmiastowe wykrywanie usterek w systemie.

Przełączniki sekcji Safe-Toggle oraz wskaźniki diagnostyczne LED
Standardowe dla wszystkich wyjść sekcji funkcje, które zapewniają szybkie wykrywanie usterek i dostęp do narzędzi nawadniających.

Umieszczona optymalnie dwunapięciowa skrzynka przyłączowa (120/230 VAC)
Zawiera ochronę przeciwprzepięciową i zapasowe bezpieczniki.

Łatwy serwis
Jedynym wymaganym narzędziem jest śrubokręt krzyżakowy, który jest dołączony do każdego sterownika.

Modułowa 10-sekcyjna płyta rozszerzająca
Oznaczone kolorami modułowe komponenty mają śruby inbusowe. Dzięki temu śruby się nie gubią, co upraszcza montaż i rozwiązywanie problemów.

Rozległy obszar okablowania
Brak odkrytych obwodów elektrycznych i luźnych przewodów. Wszystkie płytki obwodu elektrycznego są pokryte poliuretanem, w celu zabezpieczenia ich przed wilgocią, owadami i skrajną temperaturą.

PILOT-FC - TWORZENIE SPECYFIKACJI: KOLEJNOŚĆ 1 + 2 + 3

1 Model	2 Standardowe funkcje	3 Opcje komunikacji
Pilot-FC20 (20 sekcji)		S Samodzielny sterownik terenowy bez centralnej komunikacji
Pilot-FC30 (30 sekcji)		HWR Komunikacja przewodowa
Pilot-FC40 (40 sekcji)		UKF Radio UHF (wymagana licencja)
Pilot-FC50 (50 sekcji)		UHFA Radio UHF (wymagana licencja, tylko Australia)
Pilot-FC60 (60 sekcji)	Postument z tworzywa sztucznego (szary)	
Pilot-FC70 (70 sekcji)	Transformator podwójnego napięcia 120/230 V AC, 60/50 Hz	
Pilot-FC80 (80 sekcji)		

Przykłady:

Pilot-FC40-S = 40 sekcji, samodzielny sterownik terenowy bez centralnej komunikacji

Pilot-FC70-HWR = 70 sekcji, sterownik terenowy z komunikacją przewodową

ZINTEGROWANE SYSTEMY CENTRALNE PILOT™

Oszczędzaj pieniądze bez uszczerbku na jakości sterowania zraszaczami w terenie dzięki elastycznemu, niezawodnemu i zintegrowanemu systemom centralnym Pilot.

Zintegrowane systemy centralne wymagają znacznie mniej kabli w porównaniu z systemami konwencjonalnymi. Oznacza to niższe koszty, krótszy czas instalacji, ułatwioną diagnostykę systemu i prostszą naprawę w przypadku wystąpienia usterek. Systemy można łatwo rozbudować – przy minimalnej ingerencji w murawę – poprzez dodanie większej liczby modułów dwukierunkowych (TWM) zamiast prowadzenia dodatkowych przewodów.

Dwukierunkowe moduły Pilot są dostępne z wyjściami 1-, 2-, 4- i 6-sekcyjnymi, co umożliwia uruchamianie każdej głowicy na całym nawadnianym terenie za pomocą jednego urządzenia. Podsumowując, moduły TWM umożliwiają obsługę około 1000 sekcji do mniej więcej 2½ km od jednego węzła.

Dwukierunkowe moduły Pilot posiadają wbudowaną ochronę przeciwprzepięciową, bezprzewodowo programowalne adresy sekcji za pomocą programatora LCD-HP oraz dwukierunkową komunikację z centralą z zatwierdzeniem i określeniem statusu. Ochrona przeciwprzepięciowa Pilot-SG jest wymagana, jeśli system został zaprojektowany i zainstalowany ze zintegrowanymi modułami TWM.

Narzędzie PilotFCP umożliwia zdalne planowanie podstawowego zarządzania nawadnianiem z poziomu komputera lub tabletu. Może być ono bezpośrednio podłączone do sterownika Pilot, co eliminuje potrzebę stosowania systemu Pilot-FI i modułu komunikacyjnego w mniejszych systemach.

Moduły TWM Pilot

1- i 2-sekcyjny:
Wysokość: 9 cm
Szerokość: 4 cm
Głębokość: 2,5 cm
Waga: 150 g

4- i 6-sekcyjny:
Wysokość: 9 cm
Szerokość: 4,5 cm
Głębokość: 4 cm
Waga: 250 g



Wyraźna żółta konstrukcja znacznie ułatwia znajdowanie modułów w ciemnych skrzynkach zaworowych lub w ziemi.



Centrala TWM

Wodoodporna klawiatura

Podświetlany wyświetlacz i panel sterowania zapewniają łatwy dostęp do centrali w dzień i w nocy

Wskaźniki diagnostyczne LED

Do wszystkich funkcji 250-sekcyjnych modułów wyjściowych

250-sekcyjne moduły wyjściowe

Umożliwia rozbudowę zintegrowanego systemu centralnego jednocześnie z rozbudową terenu; zacznij od 250 i rozszerz do 999

Ochrona przeciwprzepięciowa PILOT-SG

Wszystkie zraszacze TWM zawierają dwa przewody 3M DBRY-6 do podłączenia ścieżki dwuprzewodowej. Systemy zintegrowane TWM wymagają uziemienia za pomocą ochrony przepięciowej Pilot sprzężonej z odpowiednią płytą lub prętem uziemiającym. Hunter zaleca stosowanie minimum jednej ochrony Pilot-SG dla każdego zainstalowanych 12 zraszaczy lub innej liczby zgodnej ze specyfikacjami projektowymi.



PILOT-DH - TWORZENIE SPECYFIKACJI: KOLEJNOŚĆ 1 + 2 + 3

1 Model	2 Standardowe funkcje	3 Opcje komunikacji
Pilot-DH250 (250 sekcji)	Postument z tworzywa sztucznego (szary) 120/230 VAC, 60/50 Hz transformator przełączający	S Samodzielna centrala modułów TWM bez centralnej komunikacji
Pilot-DH500 (500 sekcji)		HWR Komunikacja przewodowa
Pilot-DH750 (750 sekcji)		UKF Radio UHF (wymagana licencja)
Pilot-DH999 (999 sekcji)		UHFA Radio UHF (wymagana licencja, tylko Australia)

Przykłady:

Pilot-DH250-S = 250 sekcji, samodzielna centrala TWM bez centralnej komunikacji

Pilot-DH999-HWR = 999-sekcyjna centrala TWM z komunikacją przewodową

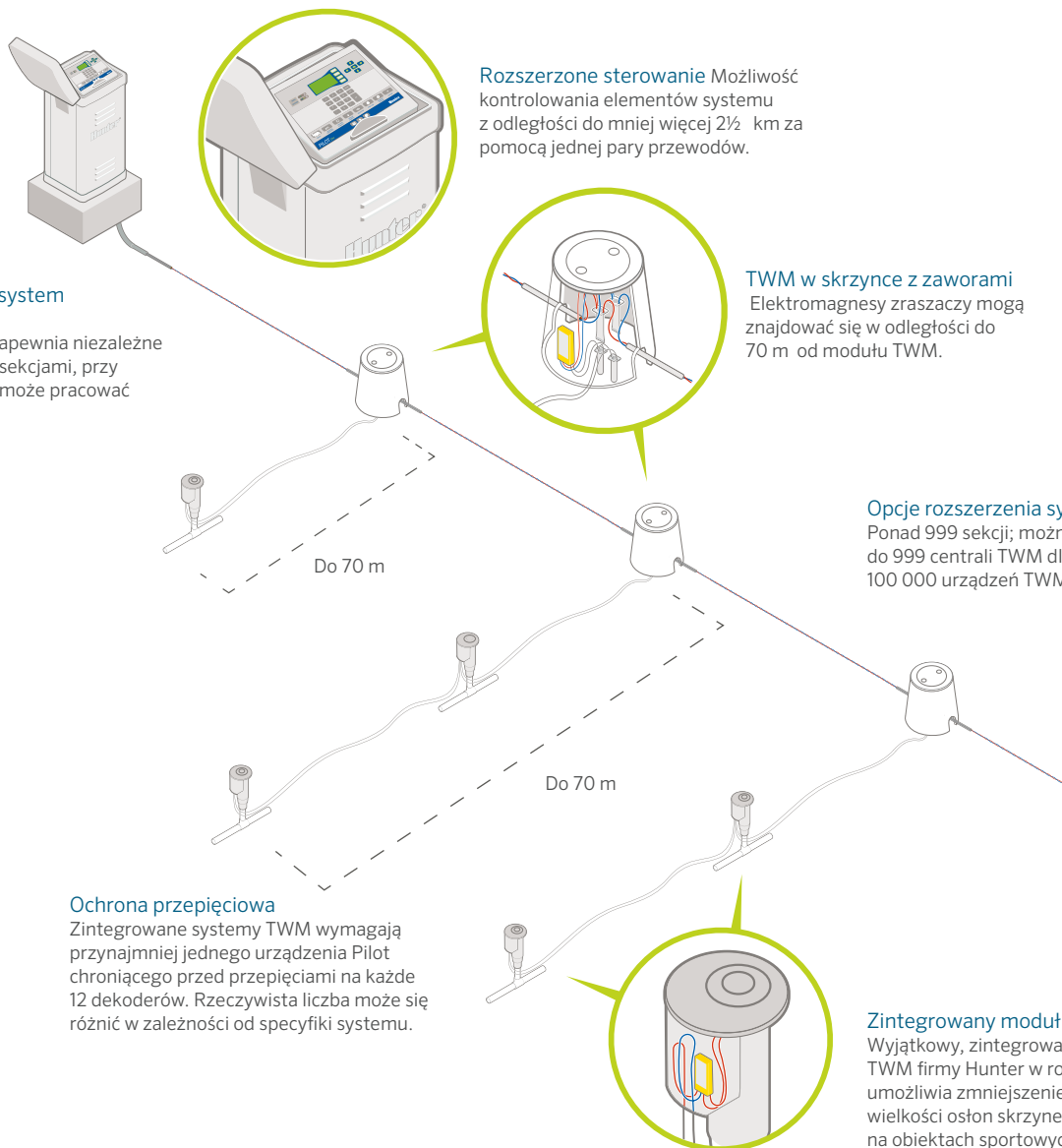

Zintegrowany system centralny Pilot

Centrala TWM zapewnia niezależne sterowanie 999 sekcjami, przy czym 120 z nich może pracować jednocześnie.

Rozszerzone sterowanie Możliwość kontrolowania elementów systemu z odległości do mniej więcej 2½ km za pomocą jednej pary przewodów.

TWM w skrzynce z zaworami

Elektromagnesy zraszaczy mogą znajdować się w odległości do 70 m od modułu TWM.

Opcje rozszerzenia systemu

Ponad 999 sekcji; można użyć do 999 centrali TWM dla prawie 100 000 urządzeń TWM.

Ochrona przepięciowa

Zintegrowane systemy TWM wymagają przynajmniej jednego urządzenia Pilot chroniącego przed przepięciami na każde 12 dekodów. Rzeczywista liczba może się różnić w zależności od specyfiki systemu.

Zintegrowany moduł TWM

Wyjątkowy, zintegrowany moduł TWM firmy Hunter w rotorach TTS umożliwia zmniejszenie do minimum wielkości osłon skrzynek zaworowych na obiektach sportowych. Więcej informacji **znajdziesz na stronie 210**.

TWM – TWORZENIE SPECYFIKACJI: KOLEJNOŚĆ 1

1	Model	2	Standardowe funkcje
Pilot-100	1-sekcyjny moduł TWM		Wbudowana ochrona przeciwprzepięciowa
Pilot-200	2-sekcyjny moduł TWM		Wodoodporne złącza DBRY-6 w komplecie
Pilot-400	4-sekcyjny moduł TWM		
Pilot-600	6-sekcyjny moduł TWM		
Pilot-SG	Wbudowana ochrona przeciwprzepięciowa (do zintegrowanych systemów zraszaczy TWM)		

Przykład:

Pilot-100 = 1-sekcyjny moduł TWM



Bezprzewodowe programowanie

Programator ICD-HP służy do testowania, rozwiązywania problemów oraz programowania zintegrowanych modułów TWM. Umożliwia bezprzewodowe połączenie bezpośrednio z modułem TWM bez zdejmowania osłony TTS. Można go również użyć do aktualizowania kodowania wewnątrz mikroprocesora modułu TWM.

Patrz programator ICD-HP, **strona 203**

STACJA POGODY

Uzyskaj i utrzymaj najwyższą jakość nawierzchni do gry dzięki spójnym, lokalnym danym pogodowym.

KLUCZOWE KORZYŚCI

- Zawiera wbudowany 6-dniowy rejestrator danych: z kalkulatorem ewapotranspiracji (ET) (zmodyfikowane równanie Penmana-Monteitha dla muraw trawiastych)
- Bezprzewodowy pakiet działający na niewymagającej licencji częstotliwości 2,4 GHz.
 - Sygnał radiowy 2,4 GHz może osiągnąć zasięg 3 km
 - Na wiejskich obszarach, gdy odległości nie przekraczają 800 metrów, użytkownik może skorzystać z komunikacji radiowej pracującej na częstotliwości 900 MHz, która nie wymaga licencji
- Systemy przewodowe wykorzystują przewód ziemny Hunter GCBL o maksymalnej długości 1,25 km (wymagany 9-stykowy port szeregowy)
- Opcjonalny zestaw z panelem solarnym zapewnia bezprzewodowe zasilanie
 - Prosta instalacja i ułatwiony montaż dzięki wbudowanemu akumulatorowi żelowemu o pojemności 800 mAh z transformatorem 18 V DC i kablem zasilającym o długości 7 m
- Konstrukcja i złącza zewnętrzne odporne na warunki atmosferyczne; obudowa zabezpieczona przez promieniowaniem UV; trwałe, powlekane obwody drukowane
- Certyfikaty UL, cUL i CE



Sekcja TurfWeather®

Wysokość: 61 cm
Szerokość: 40,5 cm
Głębokość: 38 cm
Waga: 6 kg

KOMPLETNE PAKIETY ZAWIERAJĄ OPROGRAMOWANIE POGODOWE FIRMY HUNTER

Model	Opis
TWHW	Przewodowa komunikacja z komputerem centralnym (wymagany kabel GCBL)
TW24	Bezlicencyjna komunikacja radiowa 2,4 GHz z komputerem centralnym
TW916	Bezlicencyjna komunikacja radiowa 916 MHz z komputerem centralnym
TW922A	Bezlicencyjna komunikacja radiowa 922 MHz z komputerem centralnym
TWSUN	Opcjonalny zestaw solarny do wszystkich modeli TurfWeather

TurfWeather jest znakiem towarowym Campbell Scientific Inc.

RADIO BAZOWE

Oszczędzaj czas i pieniądze dzięki płynnie zintegrowanemu zdalnemu sterowaniu radiowemu.

KLUCZOWE KORZYŚCI

- Innowacyjna technologia StraightTalk firmy Hunter™ umożliwia zdalne sterowanie o zasięgu 3,5 km, nawet gdy komputer centralny nie jest uruchomiony
- Natychmiastowe sterowanie sekcjami, blokami i programami
- Natychmiastowe potwierdzanie komend za pomocą sygnałów dźwiękowych
- Proste komendy, które wyświetlane są na ekranie przed wystaniem
- Niewielki rozmiar, konstrukcja do zastosowań przemysłowych
- Odpowiedni do dwudrożnej komunikacji między operatorami i pracownikami biurowymi
- Wysoka moc wyjściowa: 2 W, UHF (450–490 MHz)*

* Wymagana licencja



Radio TRNR

Wysokość: 10,25 cm
Szerokość: 5,25 cm
Głębokość: 3 cm
Waga: 200 g

PROGRAMATOR ICD-HP

Zyskaj bezprzewodowe, ręczne programowanie oraz możliwości diagnostyczne dla dwukierunkowych modułów systemu Pilot.

KLUCZOWE KORZYŚCI

- Bezprzewodowo programuj adresy modułów TWM
- Umożliwia programowanie numerów sekcji TWM w dowolnej kolejności lub z pominięciem sekcji dla przyszłych rozszerzeń
- Uruchamia sekcje i umożliwia przeglądanie stanu elektrozaworów, prądu w mA i innych parametrów
- Wbudowany miernik do testowania ścieżki komunikacyjnej
- Komunikacja z modułami TWM przez plastikową obudowę: bezprzewodowa indukcja elektromagnetyczna (oszczędność wodoodpornych złączy)
- Komunikacja za pomocą górnej części obudowy zintegrowanego zraszacza TWM – bez konieczności zdejmowania pokrywy



ICD-HP

Wysokość: 21 cm
Szerokość: 9 cm
Głębokość: 5 cm

Ten kompletny zestaw w wygodnym do przenoszenia futerale zawiera czujniki, podstawkę indukcyjną, kabel, przewód zasilający USB oraz cztery baterie typu AA do pracy w terenie.

ICD-HP



ZRASZACZE DO KAŻDEGO POLA GOLFOWEGO

PRZEDSTAWIAMY SERIĘ TTS-800: NAJBARDZIEJ ZAAWANSOWANYCH ZRASZACZY W BRANŻY NAWADNIANIA PÓL GOLFOWYCH

W ciągu ostatnich trzydziestu lat firma Hunter Industries zdobyła miano innowatora w branży nawadniania pól golfowych. Wprowadziliśmy takie rewolucyjne innowacje jak pierwszy system centralnego sterowania oparty na systemie Windows, pierwsze zraszacze z możliwością serwisowania bez demontażu z nawierzchni (Total-Top-Service, TTS), pierwsze zraszacze z układem dekodującym w głowicy (DIH) i ze zintegrowanymi modułami dwukierunkowymi, a także mocny i wodooszczędny napęd G-85.

Obecnie, kontynuując nasze pionierskie tradycje, poszerzamy ofertę o całkowicie nową serię rotorów golfowych serii TTS-800 – najbardziej innowacyjnych i zaawansowanych technologicznie urządzeń tego typu w branży. Rotory golfowe z serii TTS-800 zapewniają maksymalną jednorodność i trwałość w terenie. Napędy o wysokim momencie obrotowym są najmocniejsze w branży, więc potencjalne wyzwania związane z odzyskiwaniem wody lub wodą złej jakości zostały wyeliminowane. Nasz kołnierz z możliwością łatwego dostępu jest największy z dostępnych na rynku i może pomieścić pełnowymiarowe złącza plecione DBRY-6. Dzięki rozwiązaniu Total-Top-Serviceability (obsługa serwisowa bez ingerencji w murawę) seria rotorów golfowych TTS-800 umożliwia obsługę elektrozaworu i regulatora ciśnienia bez obniżania ciśnienia w głównej linii, co sprawia, że rutynowa konserwacja jest banalnie prosta.

Niezależnie od tego, czy Twoje wymagania dotyczące rotorów golfowych mieszczą się w naszej ekonomicznej klasie serii B, kategorii zaawansowanych rotorów G-800 czy też w serii naszych najlepszych rotorów TTS-800, firma Hunter Industries oferuje kompleksowe rozwiązania, które przewyższą Twoje oczekiwania i zagwarantują, że pola golfowe pozostaną piękne i będą nadawały się do gry przez wiele lat.



ZRASZACZE GOLFOWE



Poszukaj tej ikony. Wszystkie rotory golfowe firmy Hunter są w 100% przetestowane wodą pod ciśnieniem, aby zapewnić niezawodne działanie natychmiast po zainstalowaniu.



RÓWNOMIERNOŚĆ, NA KTÓREJ MOŻESZ POLEGAĆ

Zarządzanie polami golfowymi to dbanie o odpowiednie przystosowanie terenu do gry oraz oszczędzanie wody. W związku z tym wysoce równomierna dystrybucja i właściwe planowanie nawadniania są kluczowe w zapewnianiu doskonałej wydajności i pięknego efektu.

Zdrowa, przystosowana do gry murawa zaczyna się od najwyższej jakości systemów nawadniania, takich jak wyjątkowo niezawodne rotory golfowe serii TTS-800 firmy Hunter, charakteryzujące się niezwykle równomierną dystrybucją wody. A jeśli wziąć pod uwagę nasz najlepszy w branży zespół wsparcia, to staje się jasne, że rozwiązania dla pól golfowych firmy Hunter nie mają sobie równych.

W firmie Hunter Golf jesteśmy dumni z tego, że dostarczamy produkty, które wyznaczają standardy wydajności. Każdego roku współpracujemy bezpośrednio z właścicielami pól golfowych na całym świecie, aby przeprowadzać kompleksowe kontrole systemów nawadniających, które maksymalizują oszczędności wody, obniżają koszty operacyjne i poprawiają wrażenia z gry zarówno dla graczy, jak i menedżerów pól golfowych.

Wybierz produkty Hunter Golf, aby uzyskać najlepszą w swojej klasie wydajność oraz lepsze wrażenia z gry.

NAJLEPSZE W SWOJEJ KLASIE NAPĘDY TURBINOWE MOC, WYDAJNOŚĆ I WSZECHSTRONNOŚĆ



BARDZO MOCNE NAPĘDY TURBINOWE

POZNAJ PEŁNOBROTOWY NAPĘD BEZPOŚREDNI G-80

W 2013 roku firma Hunter wprowadziła rewolucyjny, najmocniejszy na rynku, jeśli chodzi o nawadnianie pól golfowych, napęd turbinowy G-85. Od tego czasu reputacja napędu G-85 w zakresie mocy, wydajności i wszechstronności spowodowała, że zyskał on uznanie profesjonalistów z całej branży. Choć G-85 ma regulowany kąt z potrójnymi dyszami skierowanymi do przodu, można go również ustawić w trybie pracy jednokierunkowej, o pełnym obrocie. Ponadto G-85 może być skonfigurowany fabrycznie jako G-84 w konfiguracji pełnoobrotowej, z przeciwstawną dyszą.

Obecnie firma Hunter wieńczy „trylogię” bezpośrednim napędem G-80 pełnoobrotowym – z dodatkową mocą. Dedykowany napęd pełnoobrotowy G-80 łączy wypróbowaną i sprawdzoną przekładnię G-80 z lat 2006-2018 z wyjątkową platformą G-85, aby stworzyć najlepszy pełnoobrotowy napęd w branży golfowej.

ELASTYCZNOŚĆ PODWÓJNEJ TRAJEKTORII



Dysze standardowe



Dysze niskokątowe

Napędy G-80 i G-84/G-85 posiadają te same podstawowe zestawy dysz. Każdy napęd posiada dedykowane dysze krótkiego i średniego zasięgu, które w połączeniu z głównymi dyszami zapewniają niezawodną równomierność rozprowadzania wody. Wybierz z szerokiego asortymentu wydajnych, odpornych na powiewy wiatru dysz o standardowej trajektorii 22,5° lub dysz niskokątowych o trajektorii 15°.

Każda z tych dysz nadaje się idealnie do stosowania na nietypowych terenach. Bez względu na zastosowaną wersję wymiana dyszy, dzięki jedynej w swoim rodzaju technologii QuickChange, jest szybka i łatwa.

ROTORY DLA PÓL GOLFOWYCH SERII TTS-800

FUNKCJE ZAAWANSOWANE

Rotory Total-Top-Service (TTS)

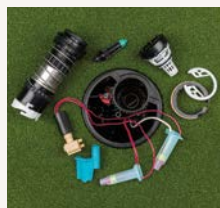

Odgórny dostęp do wszystkich elementów

Montaż nie wymaga naruszania murawy, co szczególnie doceniają golfiści, zarząd pola golfowego, a zwłaszcza kierownik/właściciel pola



Duży i elastyczny znacznik

Duże tabliczki znaczników w standardowej wersji czarnej oraz opcjonalną czerwoną, białą, niebieską i fioletową

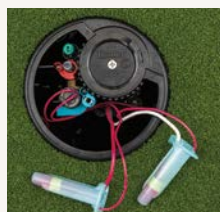

Największy kołnierz w branży

Przestronna komora z wystarczającą ilością miejsca na pełnowymiarowe złącza skręcane 3M DBRY-6

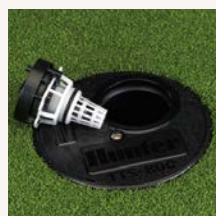

Ujednoczona konstrukcja zaworu wlotowego zawiera komponenty nadające się do serwisowania

Zanieczyszczenia mogą być szybko usuwane dzięki wymiennemu gniazdu zaworu i uszczelce gniazda



Łatwy dostęp i serwisowanie elektrozaworów i regulatorów ciśnienia

Elementy oznaczone kolorami są usuwane i wymieniane bez obniżania ciśnienia w linii głównej



Zawór wlotowy został wyposażony w funkcję samoczyszczenia

Zastrzeżona technologia Filter Sentry™ usuwa zanieczyszczenia z osłony ze stali nierdzewnej przy każdej aktywacji



Jednopunktowy szybki dostęp do komory kołnierza

Bardzo gruba pokrywa komory jest przytrzymywana za pomocą zapięcia ze stali szlachetnej (¼ obrotu)

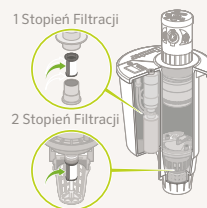

Dwuetapowa funkcjonalna filtracja w zespole obwodów elektrycznych zaworu

Duże filtry ze stali szlachetnej na zaworze wlotowym i zaworze sterującym można łatwo wyczyścić lub wymienić



Wytrzymała konstrukcja z kołnierzem i żebrowanym korpusem

Odporna na uderzenia i wyjątkowo trwała konstrukcja zawiera wlot PVC Acme o bardzo dużej wytrzymałości



Trzy porty wejściowe kabli u podstawy kołnierza

Sprawia, że połączenia kablowe są łatwe, wykonywane w krótkim czasie i uporządkowane



Zestaw gumowej osłony elastycznej

Konstrukcja pochłaniająca uderzenia redukuje rykoszet piłeczki golfowej od trawy



Zestaw pokrywy trawiastej bezodbiłowej

Pokrywa trawiasta wpuszczona w podłoże jest estetyczna i eliminuje rykoszet piłeczki



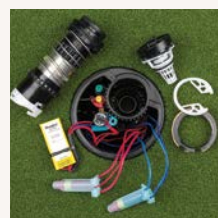

Odgórny dostęp do wszystkich elementów, w tym modułów dwukierunkowych

Montaż nie wymaga naruszenia murawy, co szczególnie doceniają golfiści, zarząd polu golfowego, a zwłaszcza kierownik/właściciel pola

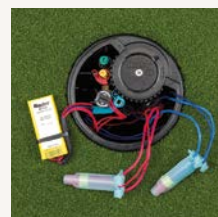

Największy kołnierz DIH w branży

Przestronna komora z wystarczającą ilością miejsca na moduły dwukierunkowe i pełnowymiarowe złącza skręcane 3M DBRY-6

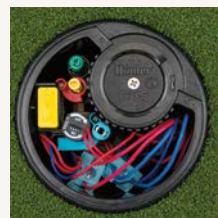

Dekodery są umieszczone w przestronnej komorze korpusu zraszacza

Zmniejsza wpływ na jakość gry oraz eliminuje obecność nieestetycznych obudów na polu golfowym



Bezprzewodowe programowanie modułów dwukierunkowych dekoderek bez ich demontażu

Szybkie i łatwe programowanie oraz wykonywanie diagnostyki przed instalacją lub po niej za pomocą ICD-HP



ROTORY DLA PÓL GOLFOWYCH SERII TTS-800

FUNKCJE ZAAWANSOWANE



Pojedynczy moduł dwukierunkowy i komponenty cewki w komorze zraszacza

Izolowana/oddzielna konfiguracja minimalizuje roczne koszty konserwacji



Opcjonalny dwusekcyjny zraszacz DIH

Idealne, oszczędne rozwiązanie do głowic typu back-to-back



Najnowocześniejsza ochrona przepięciowa

Uziemienie przeprowadzane jest bezproblemowo z wykorzystaniem ochrony przeciwprzepięciowej Pilot-SG

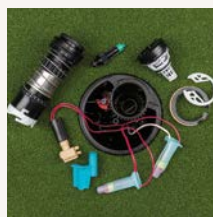

Zraszacze DIH oferują wszystkie wyjątkowe funkcje i korzyści zraszaczy TTS

Sprawia, że połączenia kablowe są szybkie, łatwe i odpowiednio wykonane



W pełni zintegrowane połączenie między modułem dwukierunkowym a cewką

Bez złączy; zapewnia trwałe i stałe zasilanie

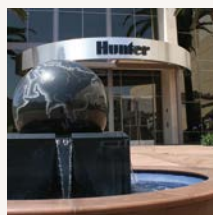

Trwałość, efektywność i niezawodność od producentów pierwszych w branży zraszaczy TTS i DIH

Zapewnienie bezpieczeństwa od przodującego na świecie producenta zraszaczy z napędem turbinowym

SERIA TTS-800



Te rotory są wyposażone w funkcję Total-Top-Serviceability oraz wytrzymały napęd zębaty o wysokim momencie obrotowym oraz największą w branży komorę, która mieści wszystkie komponenty modułu dwukierunkowego.

KLUCZOWE KORZYŚCI

- Dedykowany, prawdziwie pełnoobrotowy model wyróżniający się czarnym kołnierzem
- Bardzo duża i łatwo dostępna komora, w której można umieścić pełnowymiarowe połączenia DBRY-6 oraz zintegrowany moduł dwukierunkowy
- Elektromagnes i regulator ciśnienia można serwisować bez obniżania ciśnienia w systemie
- Wyjątkowa technologia PressurePort™ optymalizuje ciśnienie dochodzące do każdej dyszy, aby zmaksymalizować równomierność rozprowadzania wody
- Napędy zębate o wysokim momencie obrotowym są najmocniejsze w branży co zapewnia maksymalną ochronę przed zanieczyszczeniami
- Zastrzeżona technologia Filter Sentry® czyści filtr przy każdym cyklu otwierania i zamykania
- Wszystkie zaawansowane funkcje rotorów golfowych serii TTS-800 przedstawiono na **stronach od 208 do 211**

DANE UŻYTKOWE

- Promień: od 14,9 do 29,6 m
- Przepływ: od 3,23 do 13,29 m³/godz.; od 53,8 do 221,4 l/min
- Zakres ciśnienia: od 3,4 do 6,9 bara; od 340 do 690 kPa
- Wszystkie zraszacze TTS mają ciśnienie znamionowe 10 barów; 1000 kPa
- Zakres dysz: #15-53
 - 10 - standardowa trajektoria (22,5°)
 - 9 - trajektoria niskokątowa (15°)

OPCJE

- C - zawór Check-o-Matic działa przy różnicy poziomów do 8 metrów i z łatwością daje się zmienić za pomocą górnych podłączeń w zawór hydrauliczny
- D - technologia dekodera z zaworem w głowicy ze wszystkimi poniższymi specyfikacjami typu „E”*
- DD - dwusekcyjny dekodery z zaworem w głowicy ze wszystkimi poniższymi specyfikacjami „E”*
- E - technologia zaworu elektrycznego w głowicy z regulacją ciśnienia, przełącznikiem wł.-wył.-auto, 210 mA (370 mA prąd rozruchowy) 50 Hz; 190 mA (350 mA prąd rozruchowy) 60 Hz cewka z zaworem bezpieczeństwa i wewnętrznym otworem spustowym

* Wszystkie zraszacze DIH zawierają dwa przewody 3M DBRY-6 do podłączenia ścieżki dwuprzewodowej. Krytyczne zalecenia dotyczące uziemienia zraszaczy DIH - patrz strona 200.



GT-880

Część wynurzalna: 9,5 cm
Wysokość całkowita: 30 cm
Średnica tłoka: 18 cm
Podłączenie: 1½" F (40 mm),
Acme

G-880 - TWORZENIE SPECYFIKACJI: KOLEJNOŚĆ 1 + 2 + 3 + 4

1 Model	2 Opcje zaworów	3 Dysza	4 Regulacja
GT-880 = pełnoobrotowy	C = technologia Check-O-Matic* D = technologia zaworu dekodera w głowicy DD = technologia dwusekcyjnego zaworu dekodera w głowicy E = elektryczny zawór dekodujący w głowicy <i>* Konwertowany na normalnie otwarty hydrauliczny zawór w głowicy</i>	od 15 do 53 = zainstalowana dysza G-880*	P5 = 50 PSI; 3,4 bara; 340 kPa (dysze od 15 do 18) P6 = 65 PSI; 4,5 bara; 450 kPa (dysze od 18 do 25) P8 = 80 PSI; 5,5 bara; 550 kPa (dysze od 25 do 53)

Przykład:

GT-880-E-48-P8 = GT-880, pełnoobrotowy, elektryczny układ dekodujący w głowicy, zainstalowana dysza nr 48, 80 PSI; 5,5 bara; regulacja 550 kPa

DYSZA G-880 – DANE EKSPLOATACYJNE*									
Zestaw dysz			Ciężnienie		Przebieg	Przepływ		Opad mm/h	
			bar	kPa	m	m ³ /h	l/min	■	▲
●	○	●	3,4	344	14,9	3,23	53,8	14,5	16,7
Brązowy	15	Szary	4,1	413	15,5	3,57	59,4	14,8	17,0
803611		Biały	4,5	450	15,9	3,73	62,1	14,8	17,1
803611		315317	4,8	482	16,2	3,86	64,4	14,8	17,1
803611		315317	5,5	551	16,8	4,13	68,9	14,7	17,0
●	○	●	3,4	344	17,1	3,91	65,1	13,4	15,5
Brązowy	18	Szary	4,1	413	17,7	4,28	71,3	13,7	15,8
803611		Pomarańczowy	4,5	450	18,0	4,48	74,6	13,8	16,0
803611		315317	4,8	482	18,3	4,54	75,7	13,6	15,7
803611		315317	5,5	551	18,6	4,82	80,3	13,9	16,1
●	○	●	3,4	344	17,4	4,18	69,7	13,8	16,0
Brązowy	20	Szary	4,1	413	18,0	4,61	76,8	14,3	16,5
803611		Brązowy	4,5	450	18,6	4,86	81,0	14,1	16,2
803611		315317	4,8	482	19,2	4,91	81,8	13,3	15,4
803611		315317	5,5	551	19,5	5,16	85,9	13,5	15,6
●	○	●	3,4	344	19,2	4,91	81,8	13,3	15,4
Brązowy	23	Błękitny	4,1	413	19,8	5,22	87,1	13,3	15,4
803611		Zielony	4,5	450	20,1	5,45	90,8	13,5	15,6
803611		315311	4,8	482	20,4	5,66	94,3	13,6	15,7
803611		315311	5,5	551	20,7	6,04	100,7	14,1	16,2
●	○	●	4,5	450	21,6	6,50	108,3	13,9	16,0
Brązowy	25	Błękitny	4,8	482	22,3	6,75	112,5	13,6	15,7
803611		Niebieski	5,5	551	22,6	7,19	119,8	14,1	16,3
803611		315311	6,2	620	22,9	7,65	127,5	14,6	16,9
803611		315311	6,9	689	23,5	8,12	135,3	14,7	17,0
●	○	●	4,5	450	22,6	7,02	117,0	13,8	15,9
Brązowy	33	Błękitny	4,8	482	22,9	7,27	121,1	13,9	16,1
803611		Szary	5,5	551	23,5	7,77	129,5	14,1	16,3
803611		315311	6,2	620	24,1	8,22	137,0	14,2	16,4
803611		315311	6,9	689	24,7	8,68	144,6	14,2	16,4
●	○	●	4,5	450	23,5	7,97	132,9	14,5	16,7
Brązowy	38	Błękitny	4,8	482	24,1	8,31	138,5	14,3	16,6
803611		Czerwony	5,5	551	25,0	8,84	147,3	14,1	16,3
803611		315311	6,2	620	25,6	9,38	156,3	14,3	16,5
803611		315311	6,9	689	26,5	9,90	165,0	14,1	16,3
●	○	●	-	-	-	-	-	-	-
Brązowy	43	Niebieski	4,8	482	25,3	9,38	156,3	14,7	16,9
803611		C. Brązowy	5,5	551	25,9	9,90	165,0	14,8	17,0
803611		315300	6,2	620	26,5	10,52	175,3	15,0	17,3
803611		315300	6,9	689	27,1	11,09	184,7	15,1	17,4
●	○	●	-	-	-	-	-	-	-
C. Brązowy	48	C. Niebieski	4,8	482	27,4	10,65	177,5	14,2	16,3
803610		C. Zielony	5,5	551	28,0	11,11	185,1	14,1	16,3
803610		833500	6,2	620	28,7	11,46	191,0	14,0	16,1
803610		833500	6,9	689	29,3	12,15	202,5	14,2	16,4
●	○	●	-	-	-	-	-	-	-
C. Brązowy	53	C. Niebieski	4,8	482	27,7	11,31	188,5	14,7	17,0
803610		C. Niebieski	5,5	551	28,3	11,86	197,7	14,8	17,0
803610		833500	6,2	620	29,0	12,61	210,1	15,0	17,4
803610		833500	6,9	689	29,6	13,29	221,4	15,2	17,6

* Zgodne z normą ASAE. Wszystkie wielkości opadu zostały obliczone dla pracy o wartości kąta 360°. Wszystkie trójkąty są trójkątami równobocznymi. Aby obliczyć wskaźniki opadów dla pracy o wartości kąta 180°, wartości należy pomnożyć przez 2.

DYSZE STANDARDOWE G-880

DYSZE NISKOKĄTOWE G-880**



** Dysze niskokątowe zmniejszają promień o 15%.



Łatwy dostęp i serwis

Bardzo gruba pokrywa przedziału jest przytrzymywana za pomocą obracanego o ¼ zapięcia jednopunktowego ze stali nierdzewnej.



Przestronna komora zraszacza

Największy i najgłębszy kołnierz w branży oferuje dużo miejsca na pełnowymiarowe złącza plecione DBRY-6.

SERIA TTS-800



Te rotory są wyposażone w funkcję Total-Top-Serviceability oraz solidny napęd zębaty o wysokim momencie obrotowym oraz największą w branży komorę, która mieści wszystkie komponenty modułu dwukierunkowego.

KLUCZOWE KORZYŚCI

- Regulowany model wyróżniający się szarym kołnierzem, który został fabrycznie skonfigurowany na wartość pełnego obrotu
- Bardzo duża i łatwo dostępna komora, w której można umieścić pełnowymiarowe połączenia DBRY-6 oraz zintegrowany moduł dwukierunkowy
- Elektromagnes i regulator ciśnienia można serwisować bez obniżania ciśnienia w systemie
- Wyjątkowa technologia PressurePort™ optymalizuje ciśnienie dochodzące do każdej dyszy, aby zmaksymalizować równomierność rozprowadzania wody
- Napędy zębate o wysokim momencie obrotowym są najmocniejsze w branży co zapewnia maksymalną ochronę przed zanieczyszczeniami
- Zastrzeżona technologia Filter Sentry® czyści filtr przy każdym cyklu otwierania i zamykania
- Wszystkie zaawansowane funkcje rotorów golfowych serii TTS-800 przedstawiono na **stronach od 208 do 211**

DANE UŻYTKOWE

- Promień: od 14,9 do 29,6 m
- Przepływ: od 3,23 do 13,29 m³/godz.; od 53,8 do 221,4 l/min
- Zakres ciśnienia: od 3,4 do 6,9 bara; od 340 do 690 kPa
- Wszystkie zraszacze TTS mają ciśnienie znamionowe 10 barów; 1000 kPa
- Zakres dysz: #15-53
 - 10 – standardowa trajektoria (22,5°)
 - 9 – trajektoria niskokątowa (15°)

OPCJE

- C – Zawór Check-O-Matic działa przy różnicy poziomów do 8 metrów i bezproblemowo daje się zmienić za pomocą górnych podłączeń w zawór hydrauliczny
- D – technologia dekodera z zaworem w głowicy ze wszystkimi poniższymi specyfikacjami typu „E”*
- DD – dwusekcyjny dekodery z zaworem w głowicy ze wszystkimi poniższymi specyfikacjami „E”*
- E – technologia zaworu elektrycznego w głowicy z regulacją ciśnienia, przełącznikiem wł.-wył.-auto, 210 mA (370 mA prąd rozruchowy) 50 Hz; 190 mA (350 mA prąd rozruchowy) 60 Hz cewka z zaworem bezpieczeństwa i wewnętrznym otworem spustowym

* Wszystkie rotory DIH zawierają dwa przewody 3M DBRY-6 do podłączenia ścieżki dwuprzewodowej. Krytyczne zalecenia dotyczące uziemienia rotorów DIH – patrz **strona 200**.



GT-884

Część wynurzalna: 9,5 cm
Wysokość całkowita: 30 cm
Średnica tłoka: 18 cm
Podłączenie: 1/2" F (40 mm), Acme

G-884 - TWORZENIE SPECYFIKACJI: KOLEJNOŚĆ 1 + 2 + 3 + 4

1 Model	2 Opcje zaworów	3 Dysza	4 Regulacja
GT-884 = pełnoobrotowy (rotor z możliwością konwersji na regulowany kąt z potrójnymi dyszami skierowanymi do przodu)	C = technologia Check-O-Matic* D = technologia zaworu dekodera w głowicy DD = technologia dwusekcyjnego zaworu dekodera w głowicy E = elektryczny zawór dekodujący w głowicy * Konwertowany na normalnie otwarty hydrauliczny zawór w głowicy	od 15 do 53 = zainstalowana dysza G-880*	P5 = 50 PSI; 3,4 bara, 340 kPa (dysze od 15 do 18) P6 = 65 PSI; 4,5 bara; 450 kPa (dysze od 18 do 25) P8 = 80 PSI; 5,5 bara; 550 kPa (dysze od 25 do 53)

Przykład:

GT-884-E-48-P8 = GT-884, pełnoobrotowy, technologia zaworu elektrycznego w głowicy, zainstalowana dysza nr 48, 80 PSI; 5,5 bara, regulacja 550 kPa

DYSZA G-884 – DANE EKSPLOATACYJNE*

Zestaw dysz			Ciśnienie		Promień	Przepływ		Opad mm/h	
			bar	kPa	m	m ³ /h	l/min	■	▲
●	○	●	3,4	344	14,9	3,23	53,8	14,5	16,7
Brązowy	15	Szary	4,1	413	15,5	3,57	59,4	14,8	17,0
803611		315317	4,5	450	15,9	3,73	62,1	14,8	17,1
●		●	4,8	482	16,2	3,86	64,4	14,8	17,1
803611		315317	5,5	551	16,8	4,13	68,9	14,7	17,0
●	○	●	3,4	344	17,1	3,91	65,1	13,4	15,5
Brązowy	18	Szary	4,1	413	17,7	4,28	71,3	13,7	15,8
803611		315317	4,5	450	18,0	4,48	74,6	13,8	16,0
●		●	4,8	482	18,3	4,54	75,7	13,6	15,7
803611		315317	5,5	551	18,6	4,82	80,3	13,9	16,1
●	○	●	3,4	344	17,4	4,18	69,7	13,8	16,0
Brązowy	20	Szary	4,1	413	18,0	4,61	76,8	14,3	16,5
803611		315317	4,5	450	18,6	4,86	81,0	14,1	16,2
●		●	4,8	482	19,2	4,91	81,8	13,3	15,4
803611		315317	5,5	551	19,5	5,16	85,9	13,5	15,6
●	○	●	3,4	344	19,2	4,91	81,8	13,3	15,4
Brązowy	23	Błękitny	4,1	413	19,8	5,22	87,1	13,3	15,4
803611		315311	4,5	450	20,1	5,45	90,8	13,5	15,6
●		●	4,8	482	20,4	5,66	94,3	13,6	15,7
803611		315311	5,5	551	20,7	6,04	100,7	14,1	16,2
●	○	●	4,5	450	21,6	6,50	108,3	13,9	16,0
Brązowy	25	Błękitny	4,8	482	22,3	6,75	112,5	13,6	15,7
803611		315311	5,5	551	22,6	7,19	119,8	14,1	16,3
●		●	6,2	620	22,9	7,65	127,5	14,6	16,9
803611		315311	6,9	689	23,5	8,12	135,3	14,7	17,0
●	○	●	4,5	450	22,6	7,02	117,0	13,8	15,9
Brązowy	33	Błękitny	4,8	482	22,9	7,27	121,1	13,9	16,1
803611		315311	5,5	551	23,5	7,77	129,5	14,1	16,3
●		●	6,2	620	24,1	8,22	137,0	14,2	16,4
803611		315311	6,9	689	24,7	8,68	144,6	14,2	16,4
●	○	●	4,5	450	23,5	7,97	132,9	14,5	16,7
Brązowy	38	Błękitny	4,8	482	24,1	8,31	138,5	14,3	16,6
803611		315311	5,5	551	25,0	8,84	147,3	14,1	16,3
●		●	6,2	620	25,6	9,38	156,3	14,3	16,5
803611		315311	6,9	689	26,5	9,90	165,0	14,1	16,3
●	○	●	-	-	-	-	-	-	-
Brązowy	43	Niebieski	4,8	482	25,3	9,38	156,3	14,7	16,9
803611		315300	5,5	551	25,9	9,90	165,0	14,8	17,0
●		●	6,2	620	26,5	10,52	175,3	15,0	17,3
803611		315300	6,9	689	27,1	11,09	184,7	15,1	17,4
●	○	●	-	-	-	-	-	-	-
C. Brązowy	48	C. Niebieski	4,8	482	27,4	10,65	177,5	14,2	16,3
803610		833500	5,5	551	28,0	11,11	185,1	14,1	16,3
●		●	6,2	620	28,7	11,46	191,0	14,0	16,1
803610		833500	6,9	689	29,3	12,15	202,5	14,2	16,4
●	○	●	-	-	-	-	-	-	-
C. Brązowy	53	C. Niebieski	4,8	482	27,7	11,31	188,5	14,7	17,0
803610		833500	5,5	551	28,3	11,86	197,7	14,8	17,0
●		●	6,2	620	29,0	12,61	210,1	15,0	17,4
803610		833500	6,9	689	29,6	13,29	221,4	15,2	17,6

* Wstępne dane dotyczące wydajności. Zgodne z normą ASAE. Wszystkie wielkości opadu zostały obliczone dla pracy w kącie 360°. Wszystkie trójkąty są trójkątami równobocznymi. Aby obliczyć wskaźniki opadów dla pracy w kącie 180°, należy pomnożyć przez 2.

DYSZE STANDARDOWE GT-884

DYSZE NISKOKĄTOWE GT-884**



** Dysze niskokątowe zmniejszają promień o 15%.

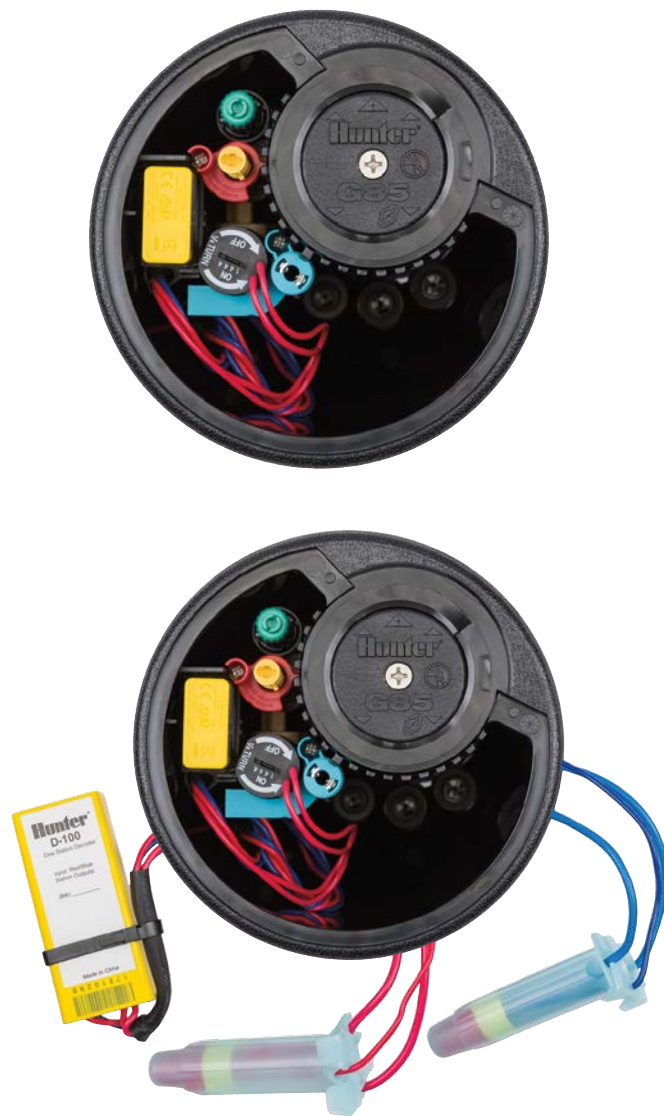

Mnóstwo miejsca

Dodanie modułu dwukierunkowego nie zmniejsza komory zraszacza. Ekskluzywna konfiguracja zapewnia dodatkowe miejsce na pełnowymiarowe złącza DBRY-6 i wiele przewodów.

SERIA TTS-800



Te rotory są wyposażone w funkcję Total-Top-Serviceability oraz solidny napęd zębaty o wysokim momencie obrotowym oraz największą w branży komorę, która mieści wszystkie komponenty modułu dwukierunkowego.

KLUCZOWE KORZYŚCI

- Regulowany model wyróżniający się szarym kołnierzem, który został fabrycznie skonfigurowany na wartość regulowanego kąta (60° do 360°)
- Bardzo duża i łatwo dostępna komora, w której można umieścić pełnowymiarowe połączenia DBRY-6 oraz zintegrowany moduł dwukierunkowy
- Elektromagnes i regulator ciśnienia można serwisować bez obniżania ciśnienia w układzie
- Wyjątkowa technologia PressurePort™ optymalizuje ciśnienie dochodzące do każdej dyszy, aby zmaksymalizować równomierność rozprowadzania wody
- Napędy zębate o wysokim momencie obrotowym są najmocniejsze w branży co zapewnia maksymalną ochronę przed zanieczyszczeniami
- Zastrzeżona technologia Filter Sentry® czyści filtr przy każdym cyklu otwierania i zamykania
- Wszystkie zaawansowane funkcje rotorów golfowych serii TTS-800 przedstawiono na **stronach od 208 do 211**



GT-885

Część wynurzalna: 9,5 cm
Wysokość całkowita: 30 cm
Średnica tłoka: 18 cm
Podłączenie: 1/2" F (40 mm), Acme

DANE UŻYTKOWE

- Promień: od 11,3 m do 28,7 m
- Przepływ: od 2,02 do 13,54 m³/h; od 33,7 do 225,6 l/min
- Zakres ciśnienia: od 3,4 do 6,9 bara; od 340 do 690 kPa
- Wszystkie zraszacze TTS mają ciśnienie znamionowe 10 barów; 1000 kPa
- Zakres dyszy: #10 do #53
 - 12 – standardowa trajektoria (22,5°)
 - 9 – trajektoria niskokątowa (15°)

OPCJE

- C – Zawór Check-O-Matic działa przy różnicy poziomów do 8 metrów i bezproblemowo daje się zmienić za pomocą górnych podłączeń w normalnie otwarty zawór hydrauliczny
- D – technologia dekodera z zaworem w głowicy ze wszystkimi poniższymi specyfikacjami typu „E”*
- DD – dwusekcyjny dekodery z zaworem w głowicy ze wszystkimi poniższymi specyfikacjami „E”*
- E – technologia zaworu elektrycznego w głowicy z regulacją ciśnienia, przełącznikiem wł.-wył. - auto, 210 mA (370 mA prąd rozruchowy) 50 Hz; 190 mA (350 mA prąd rozruchowy) 60 Hz cewka z zaworem bezpieczeństwa i wewnętrznym otworem spustowym

* Wszystkie rotory DIH zawierają dwa przewody 3M DBRY-6 do podłączenia ścieżki dwuprzewodowej. Krytyczne zalecenia dotyczące uziemienia rotorów DIH – patrz **strona 200**.

G-885 – TWORZENIE SPECYFIKACJI: KOLEJNOŚĆ 1 + 2 + 3 + 4

1 Model	2 Opcje zaworów	3 Dysza	4 Regulacja
GT-885 = pełnoobrotowy/ regulowany (60-360°)	<p>C = technologia Check-O-Matic*</p> <p>D = technologia zaworu dekodera w głowicy</p> <p>DD = technologia dwusekcyjnego zaworu dekodera w głowicy</p> <p>E = elektryczny zawór dekodujący w głowicy</p> <p>* Konwertowany na normalnie otwarty zawór hydrauliczny w głowicy</p>	Od 10 do 53 = zainstalowana dysza G-885	<p>P5 = 50 PSI; 3,4 bara; 340 kPa (dysze od 10 do 18)</p> <p>P6 = 65 PSI; 4,5 bara; 450 kPa (dysze od 18 do 25)</p> <p>P8 = 80 PSI; 5,5 bara; 550 kPa (dysze od 25 do 53)</p>

Przykład:

GT-885-E-48-P8 = GT-885, pełnoobrotowy, technologia zaworu elektrycznego w głowicy, zainstalowana dysza nr 48, 80 PSI; 5,5 bara, regulacja 550 kPa

DYSZA G-885 – DANE EKSPLOATACYJNE*

Zestaw dysz			Ciśnienie		Promień	Przepływ		Opad mm/h	
			bar	kPa	m	m ³ /h	l/min	■	▲
Pomarańczowy 803603	10	C. Zielony	3,4	344	11,3	2,02	33,7	15,9	18,4
			4,1	413	11,9	2,23	37,1	15,8	18,2
		315312	4,5	450	12,5	2,32	38,6	14,8	17,1
		Jasnozielony	-	-	-	-	-	-	-
Pomarańczowy 803603	13	Biały	3,4	344	14,3	2,59	43,2	12,6	14,6
			4,1	413	14,6	2,79	46,6	13,1	15,1
		315314	4,5	450	14,9	2,93	48,8	13,1	15,2
		Błękitny	-	-	-	-	-	-	-
Pomarańczowy 803603	15	Biały	3,4	344	15,9	2,93	48,8	11,7	13,5
			4,1	413	15,9	3,29	54,9	13,1	15,1
		315314	4,5	450	16,2	3,38	56,4	13,0	15,0
		Biały	4,8	482	16,2	3,52	58,7	13,5	15,6
			5,5	551	16,5	3,75	62,5	13,8	16,0
Pomarańczowy 803603	18	Jasnozielony	3,4	344	17,4	3,77	62,8	12,5	14,4
			4,1	413	17,7	4,04	67,4	12,9	14,9
		315313	4,5	450	18,0	4,23	70,4	13,1	15,1
		Pomarańczowy	4,8	482	18,3	4,41	73,4	13,2	15,2
			5,5	551	18,6	4,66	77,6	13,5	15,6
Pomarańczowy 803603	20	Jasnozielony	3,4	344	18,0	4,07	67,8	12,6	14,5
			4,1	413	18,6	4,43	73,8	12,8	14,8
		315313	4,5	450	18,9	4,50	75,0	12,6	14,5
		Braźowy	4,8	482	19,2	4,68	78,0	12,7	14,7
			5,5	551	19,5	5,02	83,7	13,2	15,2
Pomarańczowy 803603	23	Jasnozielony	3,4	344	19,8	4,59	76,5	11,7	13,5
			4,1	413	20,1	5,02	83,7	12,4	14,3
		315313	4,5	450	20,4	5,43	90,5	13,0	15,0
		Zielony	4,8	482	20,4	5,50	91,6	13,2	15,2
			5,5	551	21,0	5,88	98,0	13,3	15,4
Czerwony 803602	25	Zielony	4,5	450	21,6	6,43	107,1	13,7	15,8
			4,8	482	21,9	6,66	110,9	13,8	16,0
		315310	5,5	551	22,3	7,16	119,2	14,5	16,7
		Niebieski	6,2	620	22,6	7,59	126,4	14,9	17,2
			6,9	689	22,9	8,04	134,0	15,4	17,8
Czerwony 803602	33	Zielony	4,5	450	21,9	6,95	115,8	14,4	16,7
			4,8	482	22,3	7,18	119,6	14,5	16,7
		315310	5,5	551	22,9	7,70	128,3	14,7	17,0
			6,2	620	23,5	8,13	135,5	14,8	17,0
		Szary	6,9	689	24,1	8,61	143,5	14,8	17,1
Czerwony 803602	38	Zielony	4,5	450	23,2	7,93	132,1	14,8	17,1
			4,8	482	23,8	8,22	137,0	14,5	16,8
		315310	5,5	551	24,4	8,88	148,0	14,9	17,2
			6,2	620	25,0	9,36	156,0	15,0	17,3
		Czerwony	6,9	689	25,6	9,88	164,7	15,1	17,4
Czerwony 803602	43	Zielony	-	-	-	-	-	-	-
			4,8	482	24,7	9,36	156,0	15,4	17,7
		315310	5,5	551	25,3	9,88	164,7	15,4	17,8
			6,2	620	26,2	10,49	174,9	15,3	17,6
		C. Braźowy	6,9	689	27,1	11,06	184,3	15,0	17,4
C. Czerwony 803601	48	C. Zielony	-	-	-	-	-	-	-
			4,8	482	25,3	10,52	175,3	16,4	19,0
		315312	5,5	551	25,9	10,99	183,2	16,4	18,9
			6,2	620	27,1	11,74	195,7	16,0	18,4
		C. Zielony	6,9	689	27,7	12,38	206,3	16,1	18,6
C. Czerwony 803601	53	C. Zielony	-	-	-	-	-	-	-
			4,8	482	26,5	11,52	191,9	16,4	18,9
		315312	5,5	551	27,1	12,06	201,0	16,4	18,9
			6,2	620	28,0	12,81	213,5	16,3	18,8
		C. Niebieski	6,9	689	28,7	13,54	225,6	16,5	19,0

● = Zaślepka dyszy, nr kat. 315300 zamontowana z tyłu gniazda dyszy.

* Zgodnie z normą ASAE. Wszystkie wielkości opadu zostały obliczone dla pracy w kącie 360°. Wszystkie trójkąty są trójkątami równobocznymi. Aby obliczyć wskaźniki opadów dla pracy w kącie 180°, należy pomnożyć przez 2.

DYSZE STANDARDOWE GT-885

DYSZE NISKOKĄTOWE GT-885**

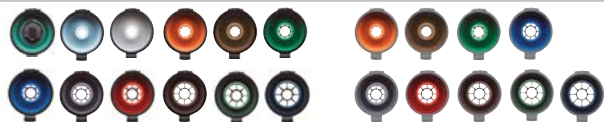

** Dysze niskokątowe zmniejszają promień o 15%.

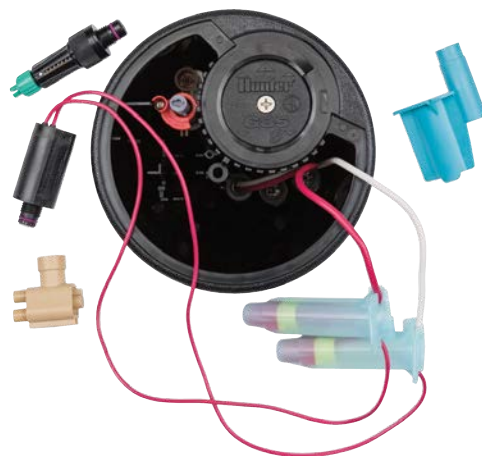

Skrócony czas przestoju

Nie ma potrzeby obniżania ciśnienia w głównej linii w celu serwisowania cewki i regulatora ciśnienia.



Rozwiązanie Total-Top-Service

Twórcy technologii TTS firmy Hunter stworzyli zraszacz TTS-800, w których każdy element można serwisować bez ingerencji w murawę.

SERIA TTS-800



Te rotory mogą być w pełni serwisowane odgórnie dzięki funkcji Total-Top-Serviceability i charakteryzują się krótszym promieniem, mniejszym przepływem oraz największą w branży komorą, która mieści wszystkie komponenty modułu dwukierunkowego.

KLUCZOWE KORZYŚCI

- Model z regulowanym krótszym promieniem (50° do 360°)
- Bardzo duża i łatwo dostępna komora, w której można umieścić pełnowymiarowe połączenia DBRY-6 oraz zintegrowany moduł dwukierunkowy
- Elektromagnes i regulator ciśnienia można serwisować bez obniżania ciśnienia w systemie
- Zastrzeżona technologia Filter Sentry® czyści filtr przy każdym cyklu otwierania i zamykania
- Wszystkie zaawansowane funkcje rotorów golfowych serii TTS-800 przedstawiono na **stronach od 208 do 211**

DANE UŻYTKOWE

- Promień: 5,5-15,2 m
- Przepływ: 0,43 do 2,91 m³/h; 7,2 do 48,5 l/min
- Zakres ciśnienia: od 2,8 do 4,5 bara; od 280 do 450 kPa
- Wszystkie zraszacze TTS mają ciśnienie znamionowe 10 barów; 1000 kPa
- Zakres dyszy: nr 2 do nr 12

OPCJE

- C – Zawór Check-O-Matic działa przy różnicy poziomów do 8 metrów i bezproblemowo daje się zmienić za pomocą górnych podłączeń w normalnie otwarty zawór hydrauliczny
- D – technologia dekodera z zaworem w głowicy ze wszystkimi poniższymi specyfikacjami typu „E”*
- DD – dwusekcyjny dekodery z zaworem w głowicy ze wszystkimi poniższymi specyfikacjami „E”*
- E – technologia zaworu elektrycznego w głowicy z regulacją ciśnienia, przetwornikiem wł.-wył.-auto, 210 mA (370 mA prąd rozruchowy), 50 Hz; 190 mA (350 mA prąd rozruchowy) 60 Hz cewka z zaworem bezpieczeństwa i wewnętrznym otworem spustowym

* Wszystkie zraszacze DIH zawierają dwa przewody 3M DBRY-6 do podłączenia ścieżki dwuprzewodowej. Krytyczne zalecenia dotyczące uziemienia zraszaczy DIH – patrz **strona 200**.



GT-835

Część wynurzalna: 8 cm
Wysokość całkowita: 30 cm
Średnica tłoka: 18 cm
Podłączenie: 1/2" F (40 mm),
Acme

G-835 - TWORZENIE SPECYFIKACJI: KOLEJNOŚĆ 1 + 2 + 3 + 4

1	Model	2	Opcje zaworów	3	Dysza	4	Regulacja
	GT-835 = pełnoobrotowy/ regulowany (50°-360°)		C = technologia Check-O-Matic* D = technologia zaworu dekodera w głowicy E = technologia zaworu elektrycznego w głowicy * Konwertowany na normalnie otwarty zawór hydrauliczny w głowicy		6 = zainstalowana dysza G-835* (zawiera zestaw 8 dysz)		P5 = 50 PSI; 3,4 bara; 340 kPa (dysze od 18 do 25) P6 = 65 PSI; 4,5 bara; 450 kPa (dysze od 18 do 25)

Przykład:

GT-835-6-P5 = GT-835, pełnoobrotowy, technologia zaworu elektrycznego w głowicy, zainstalowana dysza nr 6, 50 PSI; 3,4 bara, regulacja 340 kPa

DYSZA G-835 - DANE EKSPLOATACYJNE*

Dysza	Ciśnienie		Promień m	Przepływ		Opad mm/h	
	bar	kPa		m³/h	l/min	■	▲
2 ● Żółty	2,8	280	5,5	0,43	7,2	14,3	16,6
	3,4	340	6,1	0,48	7,9	12,8	14,8
	4,1	410	6,7	0,55	9,1	12,1	14,0
	4,5	450	7,0	0,59	9,8	12,0	13,9
3 ● Żółty	2,8	280	7,0	0,68	11,4	13,9	16,0
	3,4	340	7,6	0,73	21,1	12,5	14,5
	4,1	410	8,2	0,80	13,2	11,7	13,6
	4,5	450	8,5	0,82	13,6	11,2	13,0
4 ● Żółty	2,8	280	7,6	0,89	14,8	15,3	17,6
	3,4	340	8,5	0,93	15,5	12,8	14,8
	4,1	410	9,1	1,00	16,7	12,0	13,8
	4,5	450	9,4	1,04	17,4	11,7	13,5
5 ● Żółty	2,8	280	8,8	1,07	17,8	13,7	15,8
	3,4	340	9,8	1,14	18,9	11,9	13,8
	4,1	410	10,1	1,20	20,1	11,9	13,7
	4,5	450	10,7	1,23	20,4	10,8	12,4
6 ● Żółty	2,8	280	9,8	1,36	22,7	14,3	16,5
	3,4	340	10,7	1,43	23,8	12,6	14,5
	4,1	410	11,3	1,50	25,0	11,8	13,6
	4,5	450	11,9	1,54	25,7	10,9	12,6
8 ● Żółty	2,8	280	11,0	1,77	29,5	14,7	17,0
	3,4	340	11,9	1,82	30,3	12,9	14,8
	4,1	410	12,8	1,89	31,4	11,5	13,3
	4,5	450	13,1	1,93	32,2	11,2	13,0
10 ● Żółty	2,8	280	11,9	2,20	36,7	15,6	18,0
	3,4	340	13,1	2,29	38,2	13,4	15,4
	4,1	410	13,7	2,34	39,0	12,4	14,4
	4,5	450	14,3	2,39	39,7	11,6	13,4
12 ● Żółty	2,8	280	13,4	2,73	45,4	15,2	17,5
	3,4	340	14,3	2,77	46,2	13,5	15,6
	4,1	410	14,6	2,84	47,3	13,3	15,3
	4,5	450	15,2	2,91	48,5	12,5	14,5

DYSZE G-835

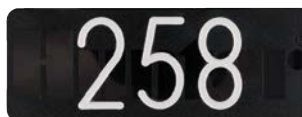

Opcjonalne kolory znaczników

Duże, zatrzaskiwane tabliczki znaczników są dostępne w standardowym czarnym kolorze, a także opcjonalnie w kolorze czerwonym, białym i niebieskim, aby spełnić potrzeby każdego pola golfowego. Można też wybrać tabliczkę fioletową do oznaczenia wykorzystywania wody zrekultywowanej.



Zestaw gumowej osłony niskoodbiciowej - numer części 987200SP

Zredukuj odbicie piłeczek uderzających w zraszacz znajdujące się wokół trawy.



Zestaw maskującej gumowej nakładki niskoodbiciowej - numer części 987100SP

Wyliminuj niewłaściwe odbicia piłeczek uderzających w trawę znajdującą się w pobliżu zraszaczy dzięki temu podpowierzchniowemu rozwiązaniu do ich montażu.

SERIA G-800



Zraszacze te charakteryzują się wygodną, odgórną obsługą dzięki rozwiązaniu Total-Top-Serviceability i mocnym napędem o wysokim momencie obrotowym.

KLUCZOWE KORZYŚCI

- Dedykowany, prawdziwie pełnoobrotowy model wyróżniający się czarnym kołnierzem
- Wyjątkowa technologia PressurePort™ optymalizuje ciśnienie dochodzące do każdej dyszy, aby zmaksymalizować równomierność rozpraszania wody
- Napędy zębate o wysokim momencie obrotowym są najmocniejsze w branży co zapewnia maksymalną ochronę przed zanieczyszczeniami
- Zastrzeżona technologia Filter Sentry® czyści filtr przy każdym cyklu otwierania i zamykania

DANE UŻYTKOWE

- Promień: od 14,9 do 29,6 m
- Przepływ: od 3,23 do 13,29 m³/godz.; od 53,8 do 221,4 l/min
- Zakres ciśnienia: od 3,4 do 6,9 bara; od 340 do 690 kPa
- Wszystkie zraszacze TTS mają ciśnienie znamionowe 10 barów; 1000 kPa
- Zakres dysz: #15-53
 - 10 – standardowa trajektoria (22,5°)
 - 9 – trajektoria niskokątowa (15°)

OPCJE

- C – Zawór Check-O-Matic działa przy różnicy poziomów do 8 metrów i bezproblemowo daje się zmienić za pomocą górnych podłączeń w normalnie otwarty zawór hydrauliczny
- D – technologia dekodera z zaworem w głowicy ze wszystkimi poniższymi specyfikacjami typu „E”*
- DD – dwusekcyjny dekodery z zaworem w głowicy ze wszystkimi poniższymi specyfikacjami „E”*
- E – technologia zaworu elektrycznego w głowicy z regulacją ciśnienia, przełącznikiem wł.-wył.-auto, 210 mA (370 mA prąd rozruchowy), 50 Hz; 190 mA (350 mA prąd rozruchowy) 60 Hz cewka z zaworem bezpieczeństwa i wewnętrznym otworem spustowym

* Wszystkie zraszacze DIH zawierają dwa przewody 3M DBRY-6 do podłączenia ścieżki dwuprzewodowej. Krytyczne zalecenia dotyczące uziemienia zraszaczy DIH – patrz **strona 200**.



G-880C

Część wynurzalna: 9,5 cm
Wysokość całkowita: 30 cm
Średnica tłoka: 18 cm
Podłączenie: 1½" F (40 mm),
Acme



G-880E

Część wynurzalna: 9,5 cm
Wysokość całkowita: 30 cm
Średnica tłoka: 18 cm
Wejście z gwintem wewnętrznym: 1½" (40 mm)
Acme

G-880 - TWORZENIE SPECYFIKACJI: KOLEJNOŚĆ 1 + 2 + 3 + 4

1 Model	2 Opcje zaworów	3 Dysza	4 Regulacja
G-880 = pełnoobrotowy	<p>C = technologia Check-O-Matic*</p> <p>D = technologia zaworu dekodera w głowicy</p> <p>DD = technologia dwusekcyjnego zaworu dekodera w głowicy</p> <p>E = elektryczny zawór dekodujący w głowicy</p> <p>* Konwertowany na normalnie otwarty hydrauliczny zawór w głowicy</p>	Od 15 do 53 = zainstalowana dysza G-880*	<p>P5 = 50 PSI; 3,4 bara, 340 kPa (dysze od 15 do 18)</p> <p>P6 = 65 PSI; 4,5 bara; 450 kPa (dysze od 18 do 25)</p> <p>P8 = 80 PSI; 5,5 bara; 550 kPa (dysze od 25 do 53)</p>

Przykład:

G-880-E-33-P8 = G-880, pełnoobrotowy, technologia zaworu elektrycznego w głowicy, zainstalowana dysza nr 33, 80 PSI; 5,5 bara, regulacja 550 kPa

DYSZA G-880 – DANE EKSPLOATACYJNE*									
Zestaw dysz			Ciężnienie		Promień m	Przepływ		Opad mm/h	
			bar	kPa		m ³ /h	l/min	■	▲
● Brązowy 803611	15	● Szary	3,4	344	14,9	3,23	53,8	14,5	16,7
		● Szary	4,1	413	15,5	3,57	59,4	14,8	17,0
		● Szary	4,5	450	15,9	3,73	62,1	14,8	17,1
		● Szary	4,8	482	16,2	3,86	64,4	14,8	17,1
● 803611	18	● Szary	3,4	344	17,1	3,91	65,1	13,4	15,5
		● Szary	4,1	413	17,7	4,28	71,3	13,7	15,8
		● Szary	4,5	450	18,0	4,48	74,6	13,8	16,0
		● Szary	4,8	482	18,3	4,54	75,7	13,6	15,7
● 803611	20	● Szary	3,4	344	17,4	4,18	69,7	13,8	16,0
		● Szary	4,1	413	18,0	4,61	76,8	14,3	16,5
		● Szary	4,5	450	18,6	4,86	81,0	14,1	16,2
		● Szary	4,8	482	19,2	4,91	81,8	13,3	15,4
● 803611	23	● Szary	3,4	344	19,2	4,91	81,8	13,3	15,4
		● Szary	4,1	413	19,8	5,22	87,1	13,3	15,4
		● Szary	4,5	450	20,1	5,45	90,8	13,5	15,6
		● Szary	4,8	482	20,4	5,66	94,3	13,6	15,7
● 803611	25	● Szary	4,5	450	21,6	6,50	108,3	13,9	16,0
		● Szary	4,8	482	22,3	6,75	112,5	13,6	15,7
		● Szary	5,5	551	22,6	7,19	119,8	14,1	16,3
		● Szary	6,2	620	22,9	7,65	127,5	14,6	16,9
● 803611	33	● Szary	4,5	450	22,6	7,02	117,0	13,8	15,9
		● Szary	4,8	482	22,9	7,27	121,1	13,9	16,1
		● Szary	5,5	551	23,5	7,77	129,5	14,1	16,3
		● Szary	6,2	620	24,1	8,22	137,0	14,2	16,4
● 803611	38	● Szary	4,5	450	23,5	7,97	132,9	14,5	16,7
		● Szary	4,8	482	24,1	8,31	138,5	14,3	16,6
		● Szary	5,5	551	25,0	8,84	147,3	14,1	16,3
		● Szary	6,2	620	25,6	9,38	156,3	14,3	16,5
● 803611	43	● Szary	4,5	450	23,5	7,97	132,9	14,5	16,7
		● Szary	4,8	482	24,1	8,31	138,5	14,3	16,6
		● Szary	5,5	551	25,0	8,84	147,3	14,1	16,3
		● Szary	6,2	620	25,6	9,38	156,3	14,3	16,5
● 803610	48	● Szary	4,8	482	25,3	9,38	156,3	14,7	16,9
		● Szary	5,5	551	25,9	9,90	165,0	14,8	17,0
		● Szary	6,2	620	26,5	10,52	175,3	15,0	17,3
		● Szary	6,9	689	27,1	11,09	184,7	15,1	17,4
● 803610	53	● Szary	4,8	482	27,4	10,65	177,5	14,2	16,3
		● Szary	5,5	551	28,0	11,11	185,1	14,1	16,3
		● Szary	6,2	620	28,7	11,46	191,0	14,0	16,1
		● Szary	6,9	689	29,3	12,15	202,5	14,2	16,4
● 803610	53	● Szary	4,8	482	27,7	11,31	188,5	14,7	17,0
		● Szary	5,5	551	28,3	11,86	197,7	14,8	17,0
		● Szary	6,2	620	29,0	12,61	210,1	15,0	17,4
		● Szary	6,9	689	29,6	13,29	221,4	15,2	17,6

* Wstępne dane dotyczące wydajności. Zgodne z normą ASAE. Wszystkie wielkości opadu zostały obliczone dla pracy w kącie 360°. Wszystkie trójkąty są trójkątami równobocznymi. Aby obliczyć wskaźniki opadów dla pracy w kącie 180°, należy pomnożyć przez 2.

DYSZE STANDARDOWE G-880

DYSZE NISKOKĄTOWE G-880**



** Dysze niskokątowe zmniejszają promień o 15%.



TTS to wygoda i wszechstronność

Konstrukcja TTS umożliwia łatwy dostęp do wszystkich serwisowanych komponentów rotora w dowolnym czasie.

SERIA G-800



Zraszacze te charakteryzują się wygodną odgórną obsługą dzięki rozwiązaniu Total-Top-Serviceability i mocnym napędem o wysokim momencie obrotowym.

KLUCZOWE KORZYŚCI

- Regulowany model wyróżniający się szarym kołnierzem, który został fabrycznie skonfigurowany na wartość pełnego obrotu
- Wyjątkowa technologia PressurePort™ optymalizuje ciśnienie dochodzące do każdej dyszy, aby zmaksymalizować równomierność rozpraszania wody
- Napędy zębate o wysokim momencie obrotowym są najmocniejsze w branży co zapewnia maksymalną ochronę przed zanieczyszczeniami
- Zastrzeżona technologia Filter Sentry® czyści filtr przy każdym cyklu otwierania i zamykania

DANE UŻYTKOWE

- Promień: od 14,9 do 29,6 m
- Przepływ: od 3,23 do 13,29 m³/godz.; od 53,8 do 221,4 l/min
- Zakres ciśnienia: od 3,4 do 6,9 bara; od 340 do 690 kPa
- Wszystkie zraszacze TTS mają ciśnienie znamionowe 10 barów; 1000 kPa
- Zakres dysz: #15-53
 - 10 - standardowa trajektoria (22,5°)
 - 9 - trajektoria niskokątowa (15°)

• OPCJE

- C - technologia Check-o-Matic działa przy różnicy poziomów do 8 metrów i bezproblemowo daje się zmienić za pomocą górnych podłączeń w normalnie otwarty zawór hydrauliczny
- D - technologia dekodera z zaworem w głowicy ze wszystkimi poniższymi specyfikacjami typu „E”*
- DD - dwusekcyjny dekodera z zaworem w głowicy ze wszystkimi poniższymi specyfikacjami „E”*
- E - technologia zaworu elektrycznego w głowicy z regulacją ciśnienia, przełącznikiem wł.-wył.-auto, 210 mA (370 mA prąd rozruchowy), 50 Hz; 190 mA (350 mA prąd rozruchowy) 60 Hz cewka z zaworem bezpieczeństwa i wewnętrznym otworem spustowym

* Wszystkie zraszacze DIH zawierają dwa przewody 3M DBRY-6 do podłączenia ścieżki dwuprzewodowej. Krytyczne zalecenia dotyczące uziemienia zraszaczy DIH - patrz **strona 200**.



G-884C

Część wynurzalna: 9,5 cm
Wysokość całkowita: 30 cm
Średnica tłoka: 18 cm
Podłączenie: 1½" F (40 mm), Acme



G-884E

Część wynurzalna: 9,5 cm
Wysokość całkowita: 30 cm
Średnica tłoka: 18 cm
Podłączenie: 1½" F (40 mm), Acme

G-884 - TWORZENIE SPECYFIKACJI: KOLEJNOŚĆ 1 + 2 + 3 + 4

1 Model	2 Opcje zaworów	3 Dysza	4 Regulacja
G-884 = pełnoobrotowy (zraszacz z możliwością konwersji na regulowany kąt z potrójnymi dyszami skierowanymi do przodu)	C = technologia Check-O-Matic* D = technologia zaworu dekodera w głowicy DD = technologia dwusekcyjnego zaworu dekodera w głowicy E = elektryczny zawór dekodujący w głowicy * Konwertowany na normalnie otwarty hydrauliczny zawór w głowicy	od 15 do 53 = zainstalowana dysza G-880*	P5 = 50 PSI; 3,4 bara, 340 kPa (dysze od 15 do 18) P6 = 65 PSI; 4,5 bara; 450 kPa (dysze od 18 do 25) P8 = 80 PSI; 5,5 bara; 550 kPa (dysze od 25 do 53)

Przykład:

G-884-E-33-P8 = G-884, pełnoobrotowy, technologia zaworu elektrycznego w głowicy, zainstalowana dysza nr 33, 80 PSI; 5,5 bara, regulacja 550 kPa

DYSZA G-884 – DANE EKSPLOATACYJNE*									
Zestaw dysz			Ciśnienie		Promień m	Przepływ		Opad mm/h	
			bar	kPa		m ³ /h	l/min	■	▲
● Brązowy 803611	○ 15	● Szary	3,4	344	14,9	3,23	53,8	14,5	16,7
		● Szary	4,1	413	15,5	3,57	59,4	14,8	17,0
		● Szary	4,5	450	15,9	3,73	62,1	14,8	17,1
		● Szary	4,8	482	16,2	3,86	64,4	14,8	17,1
● 803611	● Pomarańczowy 18	● Szary	3,4	344	17,1	3,91	65,1	13,4	15,5
		● Szary	4,1	413	17,7	4,28	71,3	13,7	15,8
		● Szary	4,5	450	18,0	4,48	74,6	13,8	16,0
		● Szary	4,8	482	18,3	4,54	75,7	13,6	15,7
● 803611	● Brązowy 20	● Szary	3,4	344	17,4	4,18	69,7	13,8	16,0
		● Szary	4,1	413	18,0	4,61	76,8	14,3	16,5
		● Szary	4,5	450	18,6	4,86	81,0	14,1	16,2
		● Szary	4,8	482	19,2	4,91	81,8	13,3	15,4
● 803611	● Zielony 23	● Szary	3,4	344	19,2	4,91	81,8	13,3	15,4
		● Błękitny	4,1	413	19,8	5,22	87,1	13,3	15,4
		● Błękitny	4,5	450	20,1	5,45	90,8	13,5	15,6
		● Błękitny	4,8	482	20,4	5,66	94,3	13,6	15,7
● 803611	● Niebieski 25	● Błękitny	4,5	450	21,6	6,50	108,3	13,9	16,0
		● Błękitny	4,8	482	22,3	6,75	112,5	13,6	15,7
		● Błękitny	5,5	551	22,6	7,19	119,8	14,1	16,3
		● Błękitny	6,2	620	22,9	7,65	127,5	14,6	16,9
● 803611	● Szary 33	● Błękitny	6,9	689	23,5	8,12	135,3	14,7	17,0
		● Błękitny	4,5	450	22,6	7,02	117,0	13,8	15,9
		● Błękitny	4,8	482	22,9	7,27	121,1	13,9	16,1
		● Błękitny	5,5	551	23,5	7,77	129,5	14,1	16,3
● 803611	● Czerwony 38	● Błękitny	6,2	620	24,1	8,22	137,0	14,2	16,4
		● Błękitny	6,9	689	24,7	8,68	144,6	14,2	16,4
		● Błękitny	4,5	450	23,5	7,97	132,9	14,5	16,7
		● Błękitny	4,8	482	24,1	8,31	138,5	14,3	16,6
● 803611	● C. Brązowy 43	● Błękitny	5,5	551	25,0	8,84	147,3	14,1	16,3
		● Błękitny	6,2	620	25,6	9,38	156,3	14,3	16,5
		● Błękitny	6,9	689	26,5	9,90	165,0	14,1	16,3
		● Błękitny	4,8	482	25,3	9,38	156,3	14,7	16,9
● 803610	● C. Zielony 48	● Błękitny	5,5	551	25,9	9,90	165,0	14,8	17,0
		● Błękitny	6,2	620	26,5	10,52	175,3	15,0	17,3
		● Błękitny	6,9	689	27,1	11,09	184,7	15,1	17,4
		● Błękitny	4,8	482	27,4	10,65	177,5	14,2	16,3
● 803610	● C. Niebieski 53	● Błękitny	5,5	551	28,0	11,11	185,1	14,1	16,3
		● Błękitny	6,2	620	28,7	11,46	191,0	14,0	16,1
		● Błękitny	6,9	689	29,3	12,15	202,5	14,2	16,4
		● Błękitny	4,8	482	27,7	11,31	188,5	14,7	17,0
● 803610	● C. Niebieski 53	● Błękitny	5,5	551	28,3	11,86	197,7	14,8	17,0
		● Błękitny	6,2	620	29,0	12,61	210,1	15,0	17,4
		● Błękitny	6,9	689	29,6	13,29	221,4	15,2	17,6
		● Błękitny	4,8	482	27,7	11,31	188,5	14,7	17,0

* Zgodne z normą ASAE. Wszystkie wielkości opadu zostały obliczone dla pracy o wartości kąta 360°. Wszystkie trójkąty są trójkątami równobocznymi. Aby obliczyć wskaźniki opadów dla pracy o wartości kąta 180°, wartości należy pomnożyć przez 2.

DYSZE STANDARDOWE G-884 DYSZE NISKOKĄTOWE G-884**



** Dysze niskokątowe zmniejszają promień o 15%



G-885 – rotor TTS z układem dekodującym w głowicy

Komora zraszacz TTS

Wszystkie zraszacze TTS oferują wystarczająco miejsca na złącza i moduł dwukierunkowy.

SERIA G-800



Zraszacze te charakteryzują się wygodną odgórną obsługą dzięki rozwiązaniu Total-Top-Serviceability i mocnym napędem o wysokim momencie obrotowym.

KLUCZOWE KORZYŚCI

- Regulowany model wyróżniający się szarym kołnierzem, który został fabrycznie skonfigurowany na wartość regulowanego kąta (60° do 360°)
- Wyjątkowa technologia PressurePort™ optymalizuje ciśnienie dochodzące do każdej dyszy, aby zmaksymalizować równomierność rozpraszania wody
- Napędy zębate o wysokim momencie obrotowym są najmocniejsze w branży co zapewnia maksymalną ochronę przed zanieczyszczeniami
- Zastrzeżona technologia Filter Sentry® czyści filtr przy każdym cyklu otwierania i zamykania

DANE UŻYTKOWE

- Promień: od 11,3 m do 28,7 m
- Przepływ: od 2,02 do 13,54 m³/h; od 33,7 do 225,6 l/min
- Zakres ciśnienia: od 3,4 do 6,9 bara; od 340 do 690 kPa
- Wszystkie zraszacze TTS mają ciśnienie znamionowe 10 barów; 1000 kPa
- Zakres dyszy: #10 do #53
 - 12 – standardowa trajektoria (22,5°)
 - 9 – trajektoria niskokątowa (15°)

OPCJE

- C – Zawór Check-O-Matic działa przy różnicy poziomów do 8 metrów i bezproblemowo daje się zmienić za pomocą górnych podłączeń w normalnie otwarty zawór hydrauliczny
- D – technologia dekodera z zaworem w głowicy ze wszystkimi poniższymi specyfikacjami typu „E”*
- DD – dwusekcyjny dekodery z zaworem w głowicy ze wszystkimi poniższymi specyfikacjami „E”*
- E – technologia zaworu elektrycznego w głowicy z regulacją ciśnienia, przełącznikiem wł.-wył.-auto, 210 mA (370 mA prąd rozruchowy) 50 Hz; 190 mA (350 mA prąd rozruchowy) 60 Hz cewka z zaworem bezpieczeństwa i wewnętrznym otworem spustowym

* Wszystkie zraszacze DIH zawierają dwa przewody 3M DBRY-6 do podłączenia ścieżki dwuprzewodowej. Krytyczne zalecenia dotyczące uziemienia zraszaczy DIH – patrz **strona 200**.



G-885C

Część wynurzalna: 9,5 cm
Wysokość całkowita: 30 cm
Średnica tłoka: 18 cm
Podłączenie: 1/2" F (40 mm),
Acme



G-885E

Część wynurzalna: 9,5 cm
Wysokość całkowita: 30 cm
Średnica tłoka: 18 cm
Podłączenie: 1/2" F (40 mm),
Acme

G-885 - TWORZENIE SPECYFIKACJI: KOLEJNOŚĆ 1 + 2 + 3 + 4

1 Model	2 Opcje zaworów	3 Dysza	4 Regulacja
G-885 = pełnoobrotowy / regulowany (60-360°)	C = technologia Check-O-Matic* D = technologia zaworu dekodera w głowicy DD = technologia dwusekcyjnego zaworu dekodera w głowicy E = elektryczny zawór dekodujący w głowicy * Konwertowany na normalnie otwarty hydrauliczny zawór w głowicy	Od 10 do 53 = zainstalowana dysza G-885*	P5 = 50 PSI; 3,4 bara; 340 kPa (dysze od 10 do 18) P6 = 65 PSI; 4,5 bara; 450 kPa (dysze od 18 do 25) P8 = 80 PSI; 5,5 bara; 550 kPa (dysze od 25 do 53)

Przykład:

G-885-E-33-P8 = G-885, pełnoobrotowy / regulowany kąt, technologia zaworu elektrycznego w głowicy, zainstalowana dysza nr 33, 80 PSI; 5,5 bara, regulacja 550 kPa

DYSZA G-885 – DANE EKSPLOATACYJNE*									
Zestaw dysz			Ciśnienie		Promień	Przepływ		Opad mm/h	
			bar	kPa	m	m³/h	l/min	■	▲
Pomarańczowy 803603	10	C. Zielony	3,4	344	11,3	2,02	33,7	15,9	18,4
			4,1	413	11,9	2,23	37,1	15,8	18,2
			4,5	450	12,5	2,32	38,6	14,8	17,1
		Jasnozielony	-	-	-	-	-	-	-
Pomarańczowy 803603	13	Biały	3,4	344	14,3	2,59	43,2	12,6	14,6
			4,1	413	14,6	2,79	46,6	13,1	15,1
			4,5	450	14,9	2,93	48,8	13,1	15,2
		Błękitny	-	-	-	-	-	-	-
Pomarańczowy 803603	15	Biały	3,4	344	15,9	2,93	48,8	11,7	13,5
			4,1	413	15,9	3,29	54,9	13,1	15,1
			4,5	450	16,2	3,38	56,4	13,0	15,0
			4,8	482	16,2	3,52	58,7	13,5	15,6
			5,5	551	16,5	3,75	62,5	13,8	16,0
Pomarańczowy 803603	18	Jasnozielony	3,4	344	17,4	3,77	62,8	12,5	14,4
			4,1	413	17,7	4,04	67,4	12,9	14,9
			4,5	450	18,0	4,23	70,4	13,1	15,1
			4,8	482	18,3	4,41	73,4	13,2	15,2
			5,5	551	18,6	4,66	77,6	13,5	15,6
Pomarańczowy 803603	20	Jasnozielony	3,4	344	18,0	4,07	67,8	12,6	14,5
			4,1	413	18,6	4,43	73,8	12,8	14,8
			4,5	450	18,9	4,50	75,0	12,6	14,5
			4,8	482	19,2	4,68	78,0	12,7	14,7
			5,5	551	19,5	5,02	83,7	13,2	15,2
Pomarańczowy 803603	23	Jasnozielony	3,4	344	19,8	4,59	76,5	11,7	13,5
			4,1	413	20,1	5,02	83,7	12,4	14,3
			4,5	450	20,4	5,43	90,5	13,0	15,0
			4,8	482	20,4	5,50	91,6	13,2	15,2
			5,5	551	21,0	5,88	98,0	13,3	15,4
Czerwony 803602	25	Zielony	4,5	450	21,6	6,43	107,1	13,7	15,8
			4,8	482	21,9	6,66	110,9	13,8	16,0
			5,5	551	22,3	7,16	119,2	14,5	16,7
			6,2	620	22,6	7,59	126,4	14,9	17,2
			6,9	689	22,9	8,04	134,0	15,4	17,8
Czerwony 803602	33	Zielony	4,5	450	21,9	6,95	115,8	14,4	16,7
			4,8	482	22,3	7,18	119,6	14,5	16,7
			5,5	551	22,9	7,70	128,3	14,7	17,0
			6,2	620	23,5	8,13	135,5	14,8	17,0
			6,9	689	24,1	8,61	143,5	14,8	17,1
Czerwony 803602	38	Zielony	4,5	450	23,2	7,93	132,1	14,8	17,1
			4,8	482	23,8	8,22	137,0	14,5	16,8
			5,5	551	24,4	8,88	148,0	14,9	17,2
			6,2	620	25,0	9,36	156,0	15,0	17,3
			6,9	689	25,6	9,88	164,7	15,1	17,4
Czerwony 803602	43	Zielony	-	-	-	-	-	-	-
			4,8	482	24,7	9,36	156,0	15,4	17,7
			5,5	551	25,3	9,88	164,7	15,4	17,8
			6,2	620	26,2	10,49	174,9	15,3	17,6
			6,9	689	27,1	11,06	184,3	15,0	17,4
C. Czerwony 803601	48	C. Zielony	-	-	-	-	-	-	-
			4,8	482	25,3	10,52	175,3	16,4	19,0
			5,5	551	25,9	10,99	183,2	16,4	18,9
			6,2	620	27,1	11,74	195,7	16,0	18,4
			6,9	689	27,7	12,38	206,3	16,1	18,6
C. Czerwony 803601	53	C. Zielony	-	-	-	-	-	-	-
			4,8	482	26,5	11,52	191,9	16,4	18,9
			5,5	551	27,1	12,06	201,0	16,4	18,9
			6,2	620	28,0	12,81	213,5	16,3	18,8
			6,9	689	28,7	13,54	225,6	16,5	19,0

● = Zaślepka dyszy, nr kat. 315300 zamontowana z tyłu gniazda dyszy.

* Zgodnie z normą ASAE. Wszystkie wielkości opadu zostały obliczone dla pracy w kącie 360°. Wszystkie trójkąty są trójkątami równobocznymi. Aby obliczyć wskaźniki opadów dla pracy w kącie 180°, należy pomnożyć przez 2.

DYSZE STANDARDOWE G-885

DYSZE NISKOKĄTOWE G-885**



**Dysze niskokątowe zmniejszają promień o 15%.



Właściwości konturowej dyszy przeciwstawnej

Jeśli chcesz zwiększyć intensywność zieleni na obszarze leżącym bezpośrednio za zraszczaczami TTS lub nadać modelowy wygląd odległym obszarom leżącym na krawędziach obszarów trawiastych, wykorzystaj konturową dyszę przeciwstawną, aby urzeczywistnić swoją wizję. W zależności od potrzeb wybierz spośród czterech dysz o krótkim zasięgu lub czterech dysz o średnim zasięgu.

KONTUROWE DYSZE PRZECIWSZAWNE – DANE EKSPLOATACYJNE

Nr części	Kolor	Profil	4,5 bara		5,5 bara	
			Metry	l/min	Metry	l/min
803604	Brzoskwiowy		7,6	12,9	8,2	14,8
803603	Pomarańczowy		8,5	14,4	8,8	15,9
803602	Czerwony		9,4	15,9	10,1	17,0
803601	C. Czerwony		10,4	17,4	11,0	18,5
315314	Biały		11,3	10,6	11,6	11,0
315313	Jasnozielony		12,8	16,3	13,4	17,8
315310	Zielony		14,0	19,7	14,6	21,6
315312	C. Zielony		14,9	29,9	15,5	33,3

KONTUROWE DYSZE PRZECIWSZAWNE GT-885/G-885



Tłok z zapadką QuickSet-360

Konfigurowanie regulowanego kąta zraszacza TTS jest szybkie i łatwe. Zintegrowany mechanizm zapadkowy umożliwia proste obrócenie tłoka w celu wyrównania punktu cofania po prawej stronie. Te zraszacze można również łatwo przestawić na jednokierunkowy zakres pełnoobrotowej pracy dzięki funkcji QuickSet-360.

SERIA G-800



Rotory te wyróżniają się wygodną odgórną obsługą dzięki rozwiązaniu Total-Top-Serviceability i charakteryzują się krótszym promieniem oraz mniejszym przepływem.

KLUCZOWE KORZYŚCI

- Model z regulowanym krótszym promieniem (50° do 360°)
- Zastrzeżona technologia Filter Sentry® czyści filtr przy każdym cyklu otwierania i zamykania

DANE UŻYTKOWE

- Promień: od 5,5 m do 15,2 m
- Przepływ: 0,43 do 2,91 m³/h; 7,2 do 48,5 l/min
- Zakres ciśnienia: od 2,8 do 4,5 bara; od 280 do 450 kPa
- Wszystkie zraszacze TTS mają ciśnienie znamionowe 10 barów; 1000 kPa
- Zakres dyszy: nr 2 do nr 12

OPCJE

- C – technologia Check-o-Matic działa przy różnicy poziomów do 8 metrów i z łatwością daje się zmienić za pomocą górnych podłączeń w zawór hydrauliczny
- D – technologia dekodera z zaworem w głowicy ze wszystkimi poniższymi specyfikacjami typu „E”*
- DD – dwusekcyjny dekodery z zaworem w głowicy ze wszystkimi poniższymi specyfikacjami „E”*
- E – technologia zaworu elektrycznego w głowicy z regulacją ciśnienia, przełącznikiem wł.-wył.-auto, 210 mA (370 mA prąd rozruchowy), 50 Hz; 190 mA (350 mA prąd rozruchowy) 60 Hz cewka z zaworem bezpieczeństwa i wewnętrznym otworem spustowym

* Wszystkie zraszacze DIH zawierają dwa przewody 3M DBRY-6 do podłączenia ścieżki dwuprzewodowej. Krytyczne zalecenia dotyczące uziemienia zraszaczy DIH – patrz **strona 200**.



G-835C

Część wynurzalna: 8 cm
Wysokość całkowita: 30 cm
Średnica tłoka: 18 cm
Podłączenie: 1½" F (40 mm), Acme



G-835E

Część wynurzalna: 8 cm
Wysokość całkowita: 30 cm
Średnica tłoka: 18 cm
Podłączenie: 1½" F (40 mm), Acme

G-835 - TWORZENIE SPECYFIKACJI: KOLEJNOŚĆ 1 + 2 + 3 + 4

1 Model	2 Opcje zaworów	3 Dysza	4 Regulacja
GT-835 = pełnoobrotowy/regulowany (50°-360°)	C = technologia Check-o-Matic* D = technologia zaworu dekodera w głowicy E = technologia zaworu elektrycznego w głowicy * Konwertowany na normalnie otwarty zawór hydrauliczny w głowicy	6 = zainstalowana dysza G-835* (zawiera zestaw 8 dysz)	P5 = 50 PSI, 3,4 bara; 340 kPa P6 = 65 PSI; 4,5 bara; 450 kPa

Przykład:

G-835E-6-P6= G-835, pełnoobrotowy / regulowany kąt, technologia zaworu elektrycznego w głowicy, zainstalowana dysza nr 6, 50 PSI; 3,4 bara, regulacja 340 kPa

DYSZA G-835 - DANE EKSPLOATACYJNE							
Dysza	Ciśnienie		Promień m	Przepływ		Opad mm/h	
	bar	kPa		m ³ /h	l/min	■	▲
2 ● Żółty	2,8	280	5,5	0,43	7,2	14,3	16,6
	3,4	340	6,1	0,48	7,9	12,8	14,8
	4,1	410	6,7	0,55	9,1	12,1	14,0
	4,5	450	7,0	0,59	9,8	12,0	13,9
3 ● Żółty	2,8	280	7,0	0,68	11,4	13,9	16,0
	3,4	340	7,6	0,73	21,1	12,5	14,5
	4,1	410	8,2	0,80	13,2	11,7	13,6
	4,5	450	8,5	0,82	13,6	11,2	13,0
4 ● Żółty	2,8	280	7,6	0,89	14,8	15,3	17,6
	3,4	340	8,5	0,93	15,5	12,8	14,8
	4,1	410	9,1	1,00	16,7	12,0	13,8
	4,5	450	9,4	1,04	17,4	11,7	13,5
5 ● Żółty	2,8	280	8,8	1,07	17,8	13,7	15,8
	3,4	340	9,8	1,14	18,9	11,9	13,8
	4,1	410	10,1	1,20	20,1	11,9	13,7
	4,5	450	10,7	1,23	20,4	10,8	12,4
6 ● Żółty	2,8	280	9,8	1,36	22,7	14,3	16,5
	3,4	340	10,7	1,43	23,8	12,6	14,5
	4,1	410	11,3	1,50	25,0	11,8	13,6
	4,5	450	11,9	1,54	25,7	10,9	12,6
8 ● Żółty	2,8	280	11,0	1,77	29,5	14,7	17,0
	3,4	340	11,9	1,82	30,3	12,9	14,8
	4,1	410	12,8	1,89	31,4	11,5	13,3
	4,5	450	13,1	1,93	32,2	11,2	13,0
10 ● Żółty	2,8	280	11,9	2,20	36,7	15,6	18,0
	3,4	340	13,1	2,29	38,2	13,4	15,4
	4,1	410	13,7	2,34	39,0	12,4	14,4
	4,5	450	14,3	2,39	39,7	11,6	13,4
12 ● Żółty	2,8	280	13,4	2,73	45,4	15,2	17,5
	3,4	340	14,3	2,77	46,2	13,5	15,6
	4,1	410	14,6	2,84	47,3	13,3	15,3
	4,5	450	15,2	2,91	48,5	12,5	14,5

DYSZE G-835

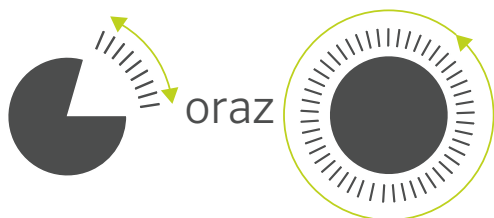

QuickSet-360

Dzięki mechanizmowi regulacji kąta QuickCheck i opatentowanej pełnozakresowej funkcji QuickSet-360 dostępnej w rotorach o zmiennym kącie przeprowadzanie regulacji jest szybkie, proste i bardziej elastyczne niż dotychczas. Teraz dostępne we wszystkich regulowanych rotorach o zmiennym kącie serii TTS-800, serii G-800 i serii B.

SERIA B



Te wysoce wydajne zraszacze mają mocny i niezawodny napęd turbinowy, który jest synonimem marki Hunter.

KLUCZOWE KORZYŚCI

- Dedykowany, prawdziwie pełnoobrotowy model wyróżniający się czarnym kołnierzem
- Wyjątkowa technologia PressurePort™ optymalizuje ciśnienie dochodzące do każdej dyszy, aby zmaksymalizować równomierność rozpraszania wody
- Napędy zębate o wysokim momencie obrotowym są najmocniejsze w branży co zapewnia maksymalną ochronę przed zanieczyszczeniami

DANE UŻYTKOWE

- G-80-B
 - Promień: od 14,9 do 29,6 m
 - Przepływ: od 3,23 do 13,29 m³/godz.; od 53,8 do 221,4 l/min
 - Zakres ciśnienia: od 3,4 do 6,9 bara; od 340 do 690 kPa
- Wszystkie rotory serii B charakteryzują się ciśnieniem znamionowym o wartości 10 barów, 1000 kPa
- Sprawdź czy różnica poziomów nie przekracza 2 metrów
- Zakres dysz: #15-53
 - 10 - standardowa trajektoria (22,5°)
 - 9 - trajektoria niskokątowa (15°)



G-80-B

Część wynurzalna: 9,5 cm
Wysokość całkowita: 24,5 cm
Średnica tłoka: 13,7 cm
Podłączenie: 1¼" (32 mm),
Acme

G-80-B - TWORZENIE SPECYFIKACJI: KOLEJNOŚĆ 1 + 2 + 3 + 4

1 Model	2 Opcje zaworów	3 Dysza	4 Opcje*
G-80 = pełnoobrotowy	B = zraszacz z zaworem zwrotnym	Od 15 do 53 = zainstalowana dysza G-80* * SSU = nr 18, nr 25 lub nr 48	S = SSU* * Standardowa jednostka magazynowania

Przykład:

G-80-B-25-S = G-80 pełnoobrotowy rotor, zainstalowana dysza nr 25, model standardowej jednostki magazynowania

DYSZA G-80-B - DANE EKSPLOATACYJNE									
Zestaw dysz		Ciężnienie		Przebieg	Przepływ		Opad mm/h		
		bar	kPa	m	m ³ /h	l/min	■	▲	
● Brązowy 803611	○ 15 Biały	● Szary	3,4	344	14,9	3,23	53,8	14,5	16,7
		● Szary	4,1	413	15,5	3,57	59,4	14,8	17,0
		● Szary	4,5	450	15,9	3,73	62,1	14,8	17,1
		● Szary	4,8	482	16,2	3,86	64,4	14,8	17,1
		● Szary	5,5	551	16,8	4,13	68,9	14,7	17,0
● Brązowy 803611	● 18 Pomarańczowy	● Szary	3,4	344	17,1	3,91	65,1	13,4	15,5
		● Szary	4,1	413	17,7	4,28	71,3	13,7	15,8
		● Szary	4,5	450	18,0	4,48	74,6	13,8	16,0
		● Szary	4,8	482	18,3	4,54	75,7	13,6	15,7
		● Szary	5,5	551	18,6	4,82	80,3	13,9	16,1
● Brązowy 803611	● 20 Brązowy	● Szary	3,4	344	17,4	4,18	69,7	13,8	16,0
		● Szary	4,1	413	18,0	4,61	76,8	14,3	16,5
		● Szary	4,5	450	18,6	4,86	81,0	14,1	16,2
		● Szary	4,8	482	19,2	4,91	81,8	13,3	15,4
		● Szary	5,5	551	19,5	5,16	85,9	13,5	15,6
● Brązowy 803611	● 23 Zielony	● Błękitny	3,4	344	19,2	4,91	81,8	13,3	15,4
		● Błękitny	4,1	413	19,8	5,22	87,1	13,3	15,4
		● Błękitny	4,5	450	20,1	5,45	90,8	13,5	15,6
		● Błękitny	4,8	482	20,4	5,66	94,3	13,6	15,7
		● Błękitny	5,5	551	20,7	6,04	100,7	14,1	16,2
● Brązowy 803611	● 25 Niebieski	● Błękitny	4,5	450	21,6	6,50	108,3	13,9	16,0
		● Błękitny	4,8	482	22,3	6,75	112,5	13,6	15,7
		● Błękitny	5,5	551	22,6	7,19	119,8	14,1	16,3
		● Błękitny	6,2	620	22,9	7,65	127,5	14,6	16,9
		● Błękitny	6,9	689	23,5	8,12	135,3	14,7	17,0
● Brązowy 803611	● 33 Szary	● Błękitny	4,5	450	22,6	7,02	117,0	13,8	15,9
		● Błękitny	4,8	482	22,9	7,27	121,1	13,9	16,1
		● Błękitny	5,5	551	23,5	7,77	129,5	14,1	16,3
		● Błękitny	6,2	620	24,1	8,22	137,0	14,2	16,4
		● Błękitny	6,9	689	24,7	8,68	144,6	14,2	16,4
● Brązowy 803611	● 38 Czerwony	● Błękitny	4,5	450	23,5	7,97	132,9	14,5	16,7
		● Błękitny	4,8	482	24,1	8,31	138,5	14,3	16,6
		● Błękitny	5,5	551	25,0	8,84	147,3	14,1	16,3
		● Błękitny	6,2	620	25,6	9,38	156,3	14,3	16,5
		● Błękitny	6,9	689	26,5	9,90	165,0	14,1	16,3
● Brązowy 803611	● 43 C. Brązowy	● Niebieski	-	-	-	-	-	-	-
		● Niebieski	4,8	482	25,3	9,38	156,3	14,7	16,9
		● Niebieski	5,5	551	25,9	9,90	165,0	14,8	17,0
		● Niebieski	6,2	620	26,5	10,52	175,3	15,0	17,3
		● Niebieski	6,9	689	27,1	11,09	184,7	15,1	17,4
● C. Brązowy 803610	● 48 C. Zielony	● C. Niebieski	-	-	-	-	-	-	-
		● C. Niebieski	4,8	482	27,4	10,65	177,5	14,2	16,3
		● C. Niebieski	5,5	551	28,0	11,11	185,1	14,1	16,3
		● C. Niebieski	6,2	620	28,7	11,46	191,0	14,0	16,1
		● C. Niebieski	6,9	689	29,3	12,15	202,5	14,2	16,4
● C. Brązowy 803610	● 53 C. Niebieski	● C. Niebieski	-	-	-	-	-	-	-
		● C. Niebieski	4,8	482	27,7	11,31	188,5	14,7	17,0
		● C. Niebieski	5,5	551	28,3	11,86	197,7	14,8	17,0
		● C. Niebieski	6,2	620	29,0	12,61	210,1	15,0	17,4
		● C. Niebieski	6,9	689	29,6	13,29	221,4	15,2	17,6

DYSZE G-80-B



DYSZE NISKOKĄTOWE**



** Dysze niskokątowe zmniejszają promień o 15%.

* Zgodnie z normą ASAE. Wszystkie wielkości opadu zostały obliczone dla kąta 360°. Wszystkie trójkąty są trójkątami równobocznymi.

Te wysoce wydajne zraszacze mają mocny i niezawodny napęd turbinowy, który jest synonimem marki Hunter.

KLUCZOWE KORZYŚCI

- G-84-B
 - Regulowany model wyróżniający się szarym kołnierzem, który został fabrycznie skonfigurowany na wartość pełnego obrotu
 - Wyjątkowa technologia PressurePort™ optymalizuje ciśnienie dochodzące do każdej dyszy, aby zmaksymalizować równomierność rozprowadzania wody
 - Napędy zębate o wysokim momencie obrotowym są najmocniejsze w branży co zapewnia maksymalną ochronę przed zanieczyszczeniami
- G-85-B
 - Regulowany model wyróżniający się szarym kołnierzem, który został fabrycznie skonfigurowany na wartość regulowanego kąta (60° do 360°)
 - Wyjątkowa technologia PressurePort™ optymalizuje ciśnienie dochodzące do każdej dyszy, aby zmaksymalizować równomierność rozprowadzania wody
 - Napędy zębate o wysokim momencie obrotowym są najmocniejsze w branży co zapewnia maksymalną ochronę przed zanieczyszczeniami

DANE UŻYTKOWE

- G-84-B
 - Promień: od 14,9 do 29,6 m
 - Przepływ: od 3,23 do 13,29 m³/godz.; od 53,8 do 221,4 l/min
 - Zakres ciśnienia: od 3,4 do 6,9 bara; od 340 do 690 kPa
 - Sprawdź czy różnica poziomów nie przekracza 2 metrów
 - Zakres dysz: #15-53
 - 10 - standardowa trajektoria (22,5°)
 - 9 - trajektoria niskokątowa (15°)
- G-85-B
 - Promień: od 11,3 m do 28,7 m
 - Przepływ: od 2,02 do 13,54 m³/h; od 33,7 do 225,6 l/min
 - Zakres ciśnienia: od 3,4 do 6,9 bara; od 340 do 690 kPa
 - Sprawdź czy różnica poziomów nie przekracza 2 metrów
 - Zakres dysz: #10 do #53
 - 12 - standardowa trajektoria (22,5°)
 - 9 - trajektoria niskokątowa (15°)
- Wszystkie rotory serii B charakteryzują się ciśnieniem znamionowym o wartości 10 barów, 1000 kPa



G-84-B

Część wynurzalna: 9,5 cm
Wysokość całkowita: 24,5 cm
Średnica tłoka: 13,7 cm
Podłączenie: 1/4" F (30 mm),
Acme



G-85-B

Część wynurzalna: 9,5 cm
Wysokość całkowita: 24,5 cm
Średnica tłoka: 13,7 cm
Podłączenie: 1/4" F (30 mm),
Acme

G-84-B ORAZ G-85-B - TWORZENIE SPECYFIKACJI: KOLEJNOŚĆ 1 + 2 + 3 + 4

1 Model	2 Opcje zaworów	3 Dysza	4 Opcje*
G-84 = pełnoobrotowy	B = zraszacz z zaworem zwrotnym	Od 15 do 53 = zainstalowana dysza G-84* * SSU = nr 18, nr 25 lub nr 48	S = SSU* * Standardowa jednostka magazynowania
G-85 = pełnoobrotowy / regulowany kąt (60°-360°)	B = zraszacz z zaworem zwrotnym	Od 10 do 53 = zainstalowana dysza G85** ** SSU = nr 18, nr 25 lub nr 48	S = SSU* * Standardowa jednostka magazynowania

Przykład:

G-85-B-25-S = G-85, pełnoobrotowy rotor, zainstalowana dysza nr 25, model standardowej magazynowanej jednostki

DYSZA G-84-B - DANE EKSPLOATACYJNE*

Zestaw dysz			Ciśnienie		Przeptyw	Opad mm/h			
			bar	kPa	m	m ³ /h	l/min		
● Brązowy 803611	15 Biały	● Szary 315317	3,4	344	14,9	3,23	53,8	14,5	16,7
			4,1	413	15,5	3,57	59,4	14,8	17,0
			4,5	450	15,9	3,73	62,1	14,8	17,1
			4,8	482	16,2	3,86	64,4	14,8	17,1
● Brązowy 803611	18 Pomarańczowy	● Szary 315317	3,4	344	17,1	3,91	65,1	13,4	15,5
			4,1	413	17,7	4,28	71,3	13,7	15,8
			4,5	450	18,0	4,48	74,6	13,8	16,0
			4,8	482	18,3	4,54	75,7	13,6	15,7
● Brązowy 803611	20 Brązowy	● Szary 315317	3,4	344	17,4	4,18	69,7	13,8	16,0
			4,1	413	18,0	4,61	76,8	14,3	16,5
			4,5	450	18,6	4,86	81,0	14,1	16,2
			4,8	482	19,2	4,91	81,8	13,3	15,4
● Brązowy 803611	23 Zielony	● Błękitny 315311	3,4	344	19,2	4,91	81,8	13,3	15,4
			4,1	413	19,8	5,22	87,1	13,3	15,4
			4,5	450	20,1	5,45	90,8	13,5	15,6
			4,8	482	20,4	5,66	94,3	13,6	15,7
● Brązowy 803611	25 Niebieski	● Błękitny 315311	4,5	450	21,6	6,50	108,3	13,9	16,0
			4,8	482	22,3	6,75	112,5	13,6	15,7
			5,5	551	22,6	7,19	119,8	14,1	16,3
			6,2	620	22,9	7,65	127,5	14,6	16,9
● Brązowy 803611	33 Szary	● Błękitny 315311	6,9	689	23,5	8,12	135,3	14,7	17,0
			4,5	450	22,6	7,02	117,0	13,8	15,9
			4,8	482	22,9	7,27	121,1	13,9	16,1
			5,5	551	23,5	7,77	129,5	14,1	16,3
● Brązowy 803611	38 Czerwony	● Błękitny 315311	6,2	620	24,1	8,22	137,0	14,2	16,4
			6,9	689	24,7	8,68	144,6	14,2	16,4
			4,5	450	23,5	7,97	132,9	14,5	16,7
			4,8	482	24,1	8,31	138,5	14,3	16,6
● Brązowy 803611	43 C. Brązowy	● Niebieski 315300	5,5	551	25,9	8,84	147,3	14,1	16,3
			6,2	620	25,6	9,38	156,3	14,3	16,5
			6,9	689	26,5	9,90	165,0	14,1	16,3
			4,8	482	25,3	9,38	156,3	14,7	16,9
● C. Brązowy 803610	48 C. Zielony	● C. Niebieski 833500	5,5	551	25,9	9,90	165,0	14,8	17,0
			6,2	620	26,5	10,52	175,3	15,0	17,3
			6,9	689	27,1	11,09	184,7	15,1	17,4
			4,8	482	27,4	10,65	177,5	14,2	16,3
● C. Brązowy 803610	53 C. Niebieski	● C. Niebieski 833500	5,5	551	28,3	11,11	185,1	14,1	16,3
			6,2	620	28,7	11,46	191,0	14,0	16,1
			6,9	689	29,3	12,15	202,5	14,2	16,4
			4,8	482	27,7	11,31	188,5	14,7	17,0

DYSZE G-84-B

DYSZE G-85-B

DYSZE NISKOKĄTOWE**

** Dysze niskokątowe zmniejszają promień o 15%.

DYSZA G-85-B - DANE EKSPLOATACYJNE

Zestaw dysz			Ciśnienie		Przeptyw	Opad mm/h			
			bar	kPa	m	m ³ /h	l/min		
● Pomarańczowy 803603	10 Jasnozielony	● C. Zielony 315312	3,4	344	11,3	2,02	33,7	15,9	18,4
			4,1	413	11,9	2,23	37,1	15,8	18,2
			4,5	450	12,5	2,32	38,6	14,8	17,1
			-	-	-	-	-	-	-
● Pomarańczowy 803603	13 Błękitny	● Biały 315314	3,4	344	14,3	2,59	43,2	12,6	14,6
			4,1	413	14,6	2,79	46,6	13,1	15,1
			4,5	450	14,9	2,93	48,8	13,1	15,2
			-	-	-	-	-	-	-
● Pomarańczowy 803603	15 Biały	● Biały 315314	3,4	344	15,9	2,93	48,8	11,7	13,5
			4,1	413	15,9	3,29	54,9	13,1	15,1
			4,5	450	16,2	3,38	56,4	13,0	15,0
			4,8	482	16,2	3,52	58,7	13,5	15,6
● Pomarańczowy 803603	18 Pomarańczowy	● Jasnozielony 315313	5,5	551	16,5	3,75	62,5	13,8	16,0
			3,4	344	17,4	3,77	62,8	12,5	14,4
			4,1	413	17,7	4,04	67,4	12,9	14,9
			4,5	450	18,0	4,23	70,4	13,1	15,1
● Pomarańczowy 803603	20 Brązowy	● Jasnozielony 315313	4,8	482	18,3	4,41	73,4	13,2	15,2
			5,5	551	18,6	4,66	77,6	13,5	15,6
			3,4	344	18,0	4,07	67,8	12,6	14,5
			4,1	413	18,6	4,43	73,8	12,8	14,8
● Pomarańczowy 803603	23 Zielony	● Jasnozielony 315313	4,5	450	18,9	4,50	75,0	12,6	14,5
			4,8	482	19,2	4,68	78,0	12,7	14,7
			5,5	551	19,5	5,02	83,7	13,2	15,2
			3,4	344	19,8	4,59	76,5	11,7	13,5
● Czerwony 803602	25 Niebieski	● Zielony 315310	4,1	413	20,1	5,02	83,7	12,4	14,3
			4,5	450	20,4	5,43	90,5	13,0	15,0
			4,8	482	20,4	5,50	91,6	13,2	15,2
			5,5	551	21,0	5,88	98,0	13,3	15,4
● Czerwony 803602	33 Szary	● Zielony 315310	4,5	450	21,6	6,43	107,1	13,7	15,8
			4,8	482	21,9	6,66	110,9	13,8	16,0
			5,5	551	22,3	7,16	119,2	14,5	16,7
			6,2	620	22,6	7,59	126,4	14,9	17,2
● Czerwony 803602	43 C. Brązowy	● Zielony 315310	6,9	689	22,9	8,04	134,0	15,4	17,8
			4,5	450	21,9	6,95	115,8	14,4	16,7
			4,8	482	22,3	7,18	119,6	14,5	16,7
			5,5	551	22,9	7,70	128,3	14,7	17,0
● Czerwony 803602	38 Czerwony	● Zielony 315310	6,2	620	23,5	8,13	135,5	14,8	17,0
			6,9	689	24,1	8,61	143,5	14,8	17,1
			4,5	450	23,2	7,93	132,1	14,8	17,1
			4,8	482	23,8	8,22	137,0	14,5	16,8
● Czerwony 803602	48 C. Zielony	● Zielony 315310	5,5	551	24,4	8,88	148,0	14,9	17,2
			6,2	620	25,0	9,36	156,0	15,0	17,3
			6,9	689	25,6	9,88	164,7	15,1	17,4
			4,8	482	24,7	9,36	156,0	15,4	17,7
● Czerwony 803602	53 C. Niebieski	● Zielony 315310	5,5	551	25,3	9,88	164,7	15,4	17,8
			6,2	620	26,2	10,49	174,9	15,3	17,6
			6,9	689	27,1	11,06	184,3	15,0	17,4
			4,8	482	25,3	10,52	175,3	16,4	19,0
● Czerwony 803601	48 C. Zielony	● C. Zielony 315312	5,5	551	25,9	10,99	183,2	16,4	18,9
			6,2	620	27,1	11,74	195,7	16,0	18,4
			6,9	689	27,7	12,38	206,3	16,1	18,6
			4,8	482	26,5	11,52	191,9	16,4	18,9
● Czerwony 803601	53 C. Niebieski	● C. Zielony 315312	5,5	551	27,1	12,06	201,0	16,4	18,9
			6,2	620	28,0	12,81	213,5	16,3	18,8
			6,9	689	28,7	13,54	225,6	16,5	19,0
			-	-	-	-	-	-	-

● = gniazdo dyszy P/N 315300 zamontowane z tyłu osłony dyszy.

* Zgodne z normą ASAE. Wszystkie wartości opadu obliczone są dla kąta 360°. Wszystkie dane dot. trójkątów, dotyczą trójkątów równobocznych.

SERIA B



Te ekonomiczne rotory posiadają mocny i niezawodny napęd turbinowy, który jest symbolem marki Hunter.

KLUCZOWE KORZYŚCI

- G-70-B to dedykowany, prawdziwie pełnoobrotowy model
- G-75-B to model o regulowanym kącie (od 50° do 360°)

DANE UŻYTKOWE

- G-70-B
 - Promień: 16,2-22,9 m
 - Przepływ: od 2,95 do 7,66 m³/godz.; od 49,2 do 127,6 l/min
 - Zakres ciśnienia: od 3,4 do 6,9 bara; od 340 do 690 kPa
- G-75-B
 - Promień: 14,3-21,6 m
 - Przepływ: od 1,75 do 7,34 m³/godz.; od 29,1 do 122,3 l/m
 - Zakres ciśnienia: od 2,8 do 6,9 bara; od 280 do 690 kPa
- Wszystkie rotory serii B charakteryzują się ciśnieniem znamionowym o wartości 10 barów, 1000 kPa
- Sprawdź czy różnica poziomów nie przekracza 2 metrów
- Zakres dysz: numery 8-28
 - G-70-B: 6 – standardowa trajektoria (25°)
 - G-75-B: 9 – standardowa trajektoria (25°)



G-70-B

Część wynurzalna: 8 cm
Wysokość całkowita: 23 cm
Średnica tłoka: 12 cm
Podłączenie: 1/4" F ACME



G-75-B

Część wynurzalna: 8 cm
Wysokość całkowita: 23 cm
Średnica tłoka: 12 cm
Podłączenie: 1/4" F ACME

G-70-B ORAZ G-75-B - TWORZENIE SPECYFIKACJI: KOLEJNOŚĆ 1 + 2 + 3 + 4

1	Model	2	Opcje zaworów	3	Dysza	4	Opcje
G-70	= pełnoobrotowy	B	= zraszacz z zaworem zwrotnym	25	= zainstalowana dysza G70*	S	= SSU*
					* Dostępne wyłącznie w modelach SSU SSU = nr 25 (zawiera zestaw dysz)		* Standardowa jednostka magazynowania
G-75	= pełnoobrotowy / regulowany kąt Zakres kąta 50-360°	B	= zraszacz z zaworem zwrotnym	25	= zainstalowana dysza G75**	S	= SSU*
					** Dostępne wyłącznie w modelach SSU SSU = nr 25 (zawiera zestaw dysz)		* Standardowa jednostka magazynowania

Przykład:

G-70-B-25-S = G-70 pełnoobrotowy zraszacz, zainstalowana dysza nr 25 z zestawem dysz, model standardowej magazynowanej jednostki

DYSZA G-70-B - DANE EKSPLOATACYJNE*							
Dysza	Ciśnienie		Promień m	Przepływ		Opad mm/h	
	bar	kPa		m ³ /h	l/min	■	▲
15 ● Szary	3,4	340	16,2	2,95	49,2	11,3	13,1
	4,1	410	16,5	3,20	53,4	11,8	13,7
	4,5	450	16,8	3,36	56,0	12,0	13,8
	4,8	480	17,1	3,52	58,7	12,1	14,0
	5,5	550	17,7	3,70	61,7	11,8	13,7
18 ● Czerwony	3,4	340	17,7	3,23	53,8	10,3	11,9
	4,1	410	18,0	3,61	60,2	11,2	12,9
	4,5	450	18,3	3,70	61,7	11,1	12,8
	4,8	480	18,3	3,84	64,0	11,5	13,3
	5,5	550	18,6	4,04	67,4	11,7	13,5
20 ● C. Brązowy	3,4	340	18,6	4,27	71,2	12,4	14,3
	4,1	410	18,9	4,45	74,2	12,5	14,4
	4,5	450	19,2	4,66	77,6	12,6	14,6
	4,8	480	19,5	5,00	83,3	13,1	15,2
	5,5	550	19,5	5,32	88,6	14,0	16,1
23 ● C. Zielony	3,4	340	19,2	4,57	76,1	12,4	14,3
	4,1	410	19,8	4,77	79,5	12,2	14,0
	4,5	450	19,8	4,97	82,9	12,7	14,6
	4,8	480	20,1	5,32	88,6	13,1	15,2
	5,5	550	20,4	5,66	94,3	13,6	15,7
25 ● C. Niebieski	3,4	340	19,8	4,95	82,5	12,6	14,6
	4,1	410	20,4	5,11	85,2	12,3	14,1
	4,5	450	20,4	5,36	89,3	12,9	14,8
	4,8	480	21,0	5,75	95,8	13,0	15,0
	5,5	550	21,6	6,11	101,8	13,0	15,1
28 ● Czarny	4,8	480	21,6	6,38	106,4	13,6	15,7
	5,5	550	21,6	6,79	113,2	14,5	16,7
	6,2	620	22,3	7,22	120,4	14,6	16,8
	6,9	690	22,9	7,66	127,6	14,6	16,9

* Zgodne z normą ASAE. Wszystkie wielkości opadu zostały obliczone dla pracy w kącie 360°. Wszystkie trójkąty są trójkątami równobocznymi. Aby obliczyć wskaźniki opadów dla pracy w kącie 180°, należy pomnożyć przez 2.

DYSZA G-75-B - DANE EKSPLOATACYJNE*							
Dysza	Ciśnienie		Promień m	Przepływ		Opad mm/h	
	bar	kPa		m ³ /h	l/min	■	▲
8 ● Jasnobrązowy	2,8	280	14,3	1,75	29,1	8,5	9,8
	3,4	340	14,9	1,89	31,4	8,5	9,8
	4,1	410	15,2	2,09	34,8	9,0	10,4
	4,5	450	15,2	2,16	36,0	9,3	10,7
	4,8	480	15,5	2,25	37,5	9,3	10,7
10 ● Jasnozielony	3,4	340	16,2	2,48	41,3	9,5	11,0
	4,1	410	16,5	2,73	45,4	10,1	11,6
	4,5	450	16,5	2,84	47,3	10,5	12,1
	4,8	480	16,8	2,98	49,6	10,6	12,2
	5,5	550	17,1	3,25	54,1	11,1	12,9
13 ● Błękitny	3,4	340	16,8	2,54	42,4	9,1	10,5
	4,1	410	17,1	2,79	46,6	9,6	11,1
	4,5	450	17,1	2,91	48,5	10,0	11,5
	4,8	480	17,4	3,02	50,3	10,0	11,6
	5,5	550	17,4	3,25	54,1	10,8	12,4
15 ● Szary	3,4	340	17,4	3,04	50,7	10,1	11,6
	4,1	410	17,7	3,25	54,1	10,4	12,0
	4,5	450	18,0	3,36	56,0	10,4	12,0
	4,8	480	18,0	3,48	57,9	10,7	12,4
	5,5	550	18,3	3,73	62,1	11,2	12,9
18 ● Czerwony	3,4	340	18,3	3,29	54,9	9,8	11,4
	4,1	410	18,6	3,57	59,4	10,3	11,9
	4,5	450	18,6	3,70	61,7	10,7	12,4
	4,8	480	18,9	3,84	64,0	10,7	12,4
	5,5	550	19,2	4,13	68,9	11,2	12,9
20 ● C. Brązowy	4,1	410	18,9	4,04	67,4	11,3	13,1
	4,5	450	18,9	4,13	68,9	11,6	13,4
	4,8	480	19,2	4,36	72,7	11,8	13,7
	5,5	550	19,5	4,66	77,6	12,2	14,1
	6,2	620	19,8	4,95	82,5	12,6	14,6
23 ● C. Zielony	4,1	410	19,5	4,97	82,9	13,1	15,1
	4,5	450	19,8	4,86	81,0	12,4	14,3
	4,8	480	19,8	5,36	89,3	13,7	15,8
	5,5	550	20,1	5,82	96,9	14,4	16,6
	6,2	620	20,4	6,13	102,2	14,7	17,0
25 ● C. Niebieski	4,1	410	19,8	5,34	89,0	13,6	15,7
	4,5	450	19,8	5,63	93,9	14,4	16,6
	4,8	480	20,4	5,82	96,9	13,9	16,1
	5,5	550	21,0	6,20	103,3	14,0	16,2
	6,2	620	21,6	6,59	109,8	14,1	16,2
28 ● Czarny	4,8	480	20,1	6,11	101,8	15,1	17,4
	5,5	550	20,7	6,56	109,4	15,3	17,6
	6,2	620	21,3	6,95	115,8	15,3	17,6
	6,9	690	21,6	7,34	122,3	15,7	18,1

DYSZE G-70-B I G-75-B



G-70-B



G-75-B

SERIA B



Te ekonomiczne rotory blokowe charakteryzują się dyszami o mniejszym promieniu i mniejszym przepływie do stosowania na mniejszych obszarach.

KLUCZOWE KORZYŚCI

- Model z regulowanym krótszym promieniem (od 50° do 360°)

DANE UŻYTKOWE

- Promień: od 5,5 m do 15,2 m
- Przepływ: 0,43 do 2,91 m³/h; 7,2 do 48,5 l/min
- Zakres ciśnienia: od 2,8 do 4,5 bara; od 280 do 450 kPa
- Wszystkie rotory golfowe serii B charakteryzują się ciśnieniem znamionowym o wartości 10 barów, 1000 kPa
- Sprawdź czy różnica poziomów nie przekracza 2 metrów
- Zakres dyszy: nr 2 do nr 12



G-35-B

Część wynurzalna: 8 cm
Wysokość całkowita: 23 cm
Średnica tłoka: 12 cm
Podłączenie: 1/4" F ACME

G-35-B - TWORZENIE SPECYFIKACJI: KOLEJNOŚĆ 1 + 2 + 3 + 4

1 Model	2 Opcje zaworów	3 Dysza	4 Opcje*
G-35 = pełnoobrotowy/regulowany kąt (50°-360°)	B = zraszacz z zaworem zwrotnym	6 = zainstalowana dysza G35* * Dostępne wyłącznie w modelach SSU SSU = nr 6 (zawiera zestaw dysz)	S = SSU* * Standardowa jednostka magazynowania

Przykład:

G-35-B-6-S = G-35 zraszacz pełnoobrotowy / o regulowanym kącie, zainstalowana dysza nr 6 z zestawem dysz, model standardowej magazynowanej jednostki

DYSZA G-35-B - DANE EKSPLOATACYJNE*

Dysza	Ciśnienie		Promień m	Przepływ		Opad mm/h	
	bar	kPa		m ³ /h	l/min	■	▲
2 ● Żółty	2,8	280	5,5	0,43	7,2	14,3	16,6
	3,4	340	6,1	0,48	7,9	12,8	14,8
	4,1	410	6,7	0,55	9,1	12,1	14,0
	4,5	450	7,0	0,59	9,8	12,0	13,9
3 ● Żółty	2,8	280	7,0	0,68	11,4	13,9	16,0
	3,4	340	7,6	0,73	21,1	12,5	14,5
	4,1	410	8,2	0,80	13,2	11,7	13,6
	4,5	450	8,5	0,82	13,6	11,2	13,0
4 ● Żółty	2,8	280	7,6	0,89	14,8	15,3	17,6
	3,4	340	8,5	0,93	15,5	12,8	14,8
	4,1	410	9,1	1,00	16,7	12,0	13,8
	4,5	450	9,4	1,04	17,4	11,7	13,5
5 ● Żółty	2,8	280	8,8	1,07	17,8	13,7	15,8
	3,4	340	9,8	1,14	18,9	11,9	13,8
	4,1	410	10,1	1,20	20,1	11,9	13,7
	4,5	450	10,7	1,23	20,4	10,8	12,4
6 ● Żółty	2,8	280	9,8	1,36	22,7	14,3	16,5
	3,4	340	10,7	1,43	23,8	12,6	14,5
	4,1	410	11,3	1,50	25,0	11,8	13,6
	4,5	450	11,9	1,54	25,7	10,9	12,6
8 ● Żółty	2,8	280	11,0	1,77	29,5	14,7	17,0
	3,4	340	11,9	1,82	30,3	12,9	14,8
	4,1	410	12,8	1,89	31,4	11,5	13,3
	4,5	450	13,1	1,93	32,2	11,2	13,0
10 ● Żółty	2,8	280	11,9	2,20	36,7	15,6	18,0
	3,4	340	13,1	2,29	38,2	13,4	15,4
	4,1	410	13,7	2,34	39,0	12,4	14,4
	4,5	450	14,3	2,39	39,7	11,6	13,4
12 ● Żółty	2,8	280	13,4	2,73	45,4	15,2	17,5
	3,4	340	14,3	2,77	46,2	13,5	15,6
	4,1	410	14,6	2,84	47,3	13,3	15,3
	4,5	450	15,2	2,91	48,5	12,5	14,5

DYSZE G-35-B

* Zgodne z normą ASAE. Wszystkie wielkości opadu zostały obliczone dla pracy w kącie 360°. Wszystkie trójkąty są trójkątami równobocznymi. Aby obliczyć wskaźniki opadów dla pracy w kącie 180°, należy pomnożyć przez 2.

ROTOR G-35-B

SERIA G-900



Zraszacze te są proste w instalacji i idealne do modernizacji. Rozwiązanie Total-Top-Serviceability sprawia, że konserwacja w terenie jest szybka i łatwa.

KLUCZOWE KORZYŚCI

- G-990 to dedykowany, prawdziwie pełnoobrotowy model
- G-995 to model o regulowanym kącie (od 40° do 360°)
- Rotor o większym przepływie i większym promieniu, przeznaczony do systemów jednorzędowych
- Konturowa dysza przeciwstawna do zastosowań specjalnych

DANE UŻYTKOWE

- G-990
 - Promień: od 27,1 do 31,4 m
 - Przepływ: od 12,31 do 18,92 m³/godz., od 205,2 do 315,3 l/min
 - Zakres ciśnienia: od 5,5 bara do 8,3 bara; od 550 kPa do 830 kPa
- G-995
 - Promień: od 24,7 do 29,6 m
 - Przepływ: od 12,47 do 19,04 m³/godz., od 207,8 do 317,2 l/min
 - Zakres ciśnienia: od 5,5 bara do 8,3 bara; od 550 kPa do 830 kPa
- Wszystkie zraszacze TTS mają ciśnienie znamionowe 10 barów; 1000 kPa
- Sprawdź czy różnica poziomów nie przekracza 2 metrów
- Zakres dysz: numery 53-73
 - 3 - standardowa trajektoria (22,5°)
 - 3 - trajektoria niskokątowa (15°)

OPCJE

- C - technologia Check-o-Matic działa przy różnicy poziomów do 8 metrów i z łatwością daje się zmienić za pomocą górnych podłączeń w zawór hydrauliczny
- D - technologia dekodera z zaworem w głowicy ze wszystkimi poniższymi specyfikacjami typu „E”*
- DD - dwusekcyjny dekodery z zaworem w głowicy ze wszystkimi poniższymi specyfikacjami „E”*
- E - technologia zaworu elektrycznego w głowicy z regulacją ciśnienia, przełącznikiem wł.-wył.-auto, 210 mA (370 mA prąd rozruchowy) 50 Hz; 190 mA (350 mA prąd rozruchowy) 60 Hz cewka z zaworem bezpieczeństwa i wewnętrznym otworem spustowym

* Wszystkie zraszacze DIH zawierają dwa przewody 3M DBRY-6 do podłączenia ścieżki dwuprzewodowej. Krytyczne zalecenia dotyczące uziemienia zraszaczy DIH - patrz strona 200.



G-990C

Część wynurzalna: 8 cm
Wysokość całkowita: 34 cm
Średnica łoka: 19 cm
Wejście z gwintem wewnętrznym: 1/2" (40 mm)
Acme



G-995E

Część wynurzalna: 8 cm
Wysokość całkowita: 34 cm
Średnica łoka: 19 cm
Wejście z gwintem wewnętrznym: 1/2" (40 mm)
Acme

G-990 ORAZ G-995 - TWORZENIE SPECYFIKACJI: KOLEJNOŚĆ 1 + 2 + 3 + 4 + 5

1 Model	2 Opcje zaworów	3 Dysza	4 Regulacja*	5 Opcje
G-990 = pełnoobrotowy	<p>C = technologia Check-O-Matic*</p> <p>D = technologia zaworu dekodera w głowicy</p> <p>DD = technologia dwusekcyjnego zaworu dekodera w głowicy</p> <p>E = elektryczny zawór dekodujący w głowicy</p>	Od 53 do 73 = zainstalowana dysza G-990*	<p>P8 = 80 PSI; 5,5 bara, 550 kPa (dysza 53)</p> <p>P1 = 100 PSI; 6,9 bar; 690 kPa (dysze od 53 do 73)</p> <p>P2 = 120 PSI; 8,3 bara; 830 kPa (dysza 73)</p>	S = SSU*
G-995 = regulowany kąt, 40°-360°	<p>C = technologia Check-O-Matic*</p> <p>D = technologia zaworu dekodera w głowicy</p> <p>DD = technologia dwusekcyjnego zaworu dekodera w głowicy</p> <p>E = elektryczny zawór dekodujący w głowicy</p> <p>* Konwertowany na normalnie otwarty hydrauliczny zawór w głowicy</p>	Od 53 do 73 = zainstalowana dysza G-995*	<p>P8 = 80 PSI; 5,5 bara, 550 kPa (dysza 53)</p> <p>P1 = 100 PSI; 6,9 bar; 690 kPa (dysze od 53 do 73)</p> <p>P2 = 120 PSI; 8,3 bara; 830 kPa (dysza 73)</p>	<p>S = SSU*</p> <p>* Standardowa jednostka magazynowania</p>

Przykład:

G-990-E-53-P8-S = G-990, pełnoobrotowy, elektryczny układ dekodujący w głowicy, zainstalowana dysza nr 53, 80 PSI; 5,5 bara; regulacja 550 kPa, model standardowej magazynowanej jednostki

DYSZA G-990 – DANE EKSPLOATACYJNE*							
Dysza	Ciśnienie		Promień**	Przepływ		Opad mm/h	
	bar	kPa		m ³ /h	l/min	■	▲
53 ● C. Niebieski	5,5	550	27,1	12,31	205,2	16,7	19,3
	6,2	620	27,4	12,88	214,6	17,1	19,8
	6,9	690	28,0	13,45	224,1	17,1	19,7
	7,6	760	28,3	14,02	233,6	17,4	20,1
	8,3	830	28,7	14,58	243,0	17,8	20,5
63 ● Czarny	5,5	550	28,0	14,36	23,92	18,3	21,1
	6,2	620	28,7	14,97	249,5	18,2	21,1
	6,9	690	29,3	15,76	265,7	18,4	21,3
	7,6	760	29,6	16,36	272,5	18,7	21,6
	8,3	830	29,9	17,01	283,5	19,1	22,0
73 ● Pomarańczowy	5,5	550	29,3	16,38	272,9	19,1	22,1
	6,2	620	29,9	17,04	283,9	19,1	22,0
	6,9	690	30,2	17,67	297,5	19,4	22,4
	7,6	760	31,1	18,29	304,7	18,9	21,8
	8,3	830	31,4	18,92	315,3	19,2	22,2

DYSZA G-995 – DANE EKSPLOATACYJNE*							
Dysza	Ciśnienie		Promień**	Przepływ		Opad mm/h	
	bar	kPa		m ³ /h	l/min	■	▲
53 ● C. Niebieski	5,5	550	24,7	12,47	207,8	20,5	23,6
	6,2	620	25,6	12,99	216,5	19,8	22,9
	6,9	690	26,2	13,52	225,2	19,7	22,7
	7,6	760	26,5	14,11	235,1	20,1	23,2
	8,3	830	26,8	14,63	243,8	20,3	23,5
63 ● Czarny	5,5	550	26,2	14,15	235,8	20,6	23,8
	6,2	620	26,8	14,88	247,9	20,7	23,9
	6,9	690	27,4	15,67	261,2	20,8	24,0
	7,6	760	27,7	16,33	272,2	21,2	24,5
	8,3	830	28,0	16,97	282,8	21,6	24,9
73 ● Pomarańczowy	5,5	550	27,1	16,51	275,2	22,4	25,9
	6,2	620	27,7	17,13	285,4	22,3	25,7
	6,9	690	28,3	17,74	295,6	22,1	25,5
	7,6	760	29,0	18,38	306,2	21,9	25,3
	8,3	830	29,6	19,04	317,2	21,8	25,1

DYSZE G-900

DYSZE NISKOKĄTOWE G-900**

** Dysze niskokątowe zmniejszają promień o 15%.

* Zgodne z normą ASAE. Wszystkie wielkości opadu zostały obliczone dla pracy w kącie 360°. Wszystkie trójkąty są trójkątami równobocznymi. Aby obliczyć wskaźniki opadów dla pracy w kącie 180°, należy pomnożyć przez 2.



Właściwości konturowej dyszy przeciwstawnej

Wybierz dowolną dyszę z zestawu dysz I-40 i G-70 lub spośród dysz G-900 o krótkim i średnim zasięgu.

ZŁĄCZA OBROTOWE DO ZRASZACZY GOLFOWYCH

Dzięki złączkom obrotowym na obu końcach złącza SJ łatwo dostosowują zraszacze do odpowiedniej wysokości i położenia w dowolnej konfiguracji.

KLUCZOWE KORZYŚCI













- Wytrzymałość, długi czas eksploatacji i odporność na zanieczyszczenia
 - Prefabrykowana konstrukcja z PCV z uszczelkami typu O-ring
- Konfiguracje spełniające wszystkie wymagania instalacyjne
 - Dostępne we wszystkich popularnych konfiguracjach wlotu i wylotu
 - Wybieraj spośród ramion o długości 20 cm, 30 cm lub 46 cm
 - Wzór z jednym lub potrójnym przegubem

POŁĄCZENIA RUCHOME

- HSJ-0 = model 3/4"
- HSJ-1 = Model 1" (25 mm)
- HSJ-2 = Model 1 1/4" (30 mm)
- HSJ-3 = Model 1 1/2" (40 mm)



ZŁĄCZE OBROTOWE - TWORZENIE SPECYFIKACJI: KOLEJNOŚĆ 1 + 2 + 3 + 4 + 5

1 Model	2 Typ wlotu (od złączki rury)	3 Typ wylotu (do wlotu zraszacza)	4 Rodzaj wylotu	5 Długość odcinka
HSJ-0 = 3/4" komercyjne złącze obrotowe HSJ-1 = bardzo wytrzymałe złącze obrotowe 1" (25 mm) HSJ-2 = bardzo wytrzymałe złącze obrotowe 1 1/4" (30 mm) HSJ-3 = bardzo wytrzymałe złącze obrotowe 1 1/2" (40 mm)	3 = gwintzew. NPT  4 = gwintzew. Acme*  6 = gwintzew. BSP**  7 = króciec, dł. 10 cm**  B = dodatkowe kolanko do wlotu z gwintem zewnętrznym BSP, umożliwia montaż pionowy. Dostępne dla typów wylotów 0, 5, 8. M = główne połączenie Acme typu H P = Główne połączenie typu V Acme	0 = gwintzew. Acme  2 = gwintzew. NPT  5 = gwintzew. BSP (nie dostępne w HSJ-0)  6 = możliwość powiększenia do 1 1/2" (40 mm), gwint zewnętrzny BSP* 8 = możliwość powiększenia do 1 1/2" (40 mm), gwintzew. Acme* A = powiększający/zmniejszający się do 1 1/4", gwintzew. Acme**	2 = pojedyncze zagięcie  4 = potrójny przegub 	8 = ramię o dł. 20 cm [†]  12 = ramię o dł. 30 cm  18 = ramię o dł. 46 cm [†] 

Przykład:

HSJ-3-M-0-2-12 = wysoce wytrzymałe złącze obrotowe HSJ 1 1/2"M z rurą główną, wyjście pojedyncze Acme 1 1/2", długość ramienia: 30 cm.

* Nie dostępne w HSJ-0 lub HSJ-3. Należy użyć wejścia M dla HSJ-3. ** Nie dostępne w HSJ-0. *** Łącznik poziomy zmniejsza z 1 1/2" do rozmiaru złącza obrotowego Acme. † Wyłącznie HSJ-0.

† Nie dostępne w HSJ-0.

ADAPTERY ZŁĄCZEK ACME

Wybierz adaptery złączy Hunter Acme, aby uzyskać maksymalną elastyczność projektowania systemu.



Modele 1 1/4" M

Gwintzew. Acme 1 1/4" x gwintzew. NPT 1"	Nr części 109325
Gwintzew. Acme 1 1/4" x gwintzew. NPT 1"	Nr części 105329
Gwintzew. Acme 1 1/4" x gwintzew. NPT 1 1/4"	Nr części 474800
Gwintzew. Acme 1 1/4" x gwintzew. BSP 1 1/4"	Nr części 474900
Gwintzew. Acme 1 1/4" x gwintzew. NPT 1 1/2"	Nr części 104153
Gwintzew. Acme 1 1/4" x gwintzew. BSP 1 1/2"	Nr części 107262



Modele 1 1/2"

Gwintzew. Acme 1 1/2" x gwintzew. NPT 1"	Nr części 475400
Gwintzew. Acme 1 1/2" x gwintzew. BSP 1"	Nr części 475500
Gwintzew. Acme 1 1/2" x gwintzew. NPT 1 1/4"	Nr części 475200
Gwintzew. Acme 1 1/2" x gwintzew. BSP 1 1/4"	Nr części 475300
Gwintzew. Acme 1 1/2" x gwintzew. NPT 1 1/2"	Nr części 475000
Gwintzew. Acme 1 1/2" x gwintzew. BSP 1 1/2"	Nr części 475100



Modele Acme x Acme

Gwintzew. Acme 1 1/2" x gwintzew. Acme 1"	Nr części 225300
Gwintzew. Acme 1 1/2" x gwintzew. Acme 1 1/4"	Nr części 225400
Gwintzew. Acme 1 1/4" x gwintzew. Acme 1"	Nr części 225500



Zespół trójnika B2B

Gwintowany trójnik 1 1/2" Acme i adapter 40 mm do połączenia dwóch złączy obrotowych do złącza pojedynczej linii głównej w przypadku instalacji typu back-to-back wokół trawy.

Nr części = HSJ-305-015-3 = wlot NPT

Nr części = HSJ-305-015-6 = wlot BSP

Nr części = HSJ-305-015-M = wejście ACME (patrz rysunek)

AKCESORIA DLA ROTORÓW

Dostosuj zraszacze golfowe do potrzeb terenu dzięki tym przydatnym akcesoriom.

ZŁĄCZA OBROTOWE DO RUR

Modele

- Złącze obrotowe do rur z serii G-900 (do rur ¾" oraz 1")
- Złącze obrotowe do rur z serii G-800 (do rur ¾" oraz 1")

Nr części G90HS100
nr części G800HS100



Złącza obrotowe do rur

ZESTAWY OSŁON GUMOWYCH

Modele

- Zestaw gumowej pokrywy niskoodbiciowej, seria TTS-800
- Zestaw gumowej pokrywy niskoodbiciowej, seria TTS-800 (zielony)
- Zestaw pokrywy trawiastej bezodbiciowej TTS-800
- Zestaw gumowej osłony G-990 (wyłącznie kody daty 06/11 i wcześniejsze)
- Zestaw gumowej osłony G-995 (również G990, kody daty 07/11 i późniejsze)

Nr części 987200SP
Nr części 987201SP
Nr części 987100SP
Nr części 473800
Nr części 473900



Zestaw osłon gumowych

NARZĘDZIA DLA PÓL GOLFOWYCH

Użyj tych pomocnych narzędzi, aby uprościć instalację i konserwację.



Narzędzie do regulacji kąta / podtrzymywania tłoka

Nr części 382800SP
G-85B/GT-885



Narzędzie do demontażu/ montażu zaworu

Nr części 604000SP
Seria TTS-800 i G-800



Narzędzie do demontażu/ montażu zaworu

Nr części 280500SP
Seria G-900



Szczypce do demontażu/ montażu zaworu i pierścienia zabezpieczającego

Nr części 475600SP
Seria TTS-800 i G-800



Narzędzie do wyjmowania pierścienia zabezpieczającego

Nr części 251000SP
Wszystkie modele dla pól golfowych



INFORMACJE TECHNICZNE



WARTOŚCI OPADU

W tej części do obliczania wartości opadu stosowane jest równanie „Metoda rozstawu zraszaczy – dowolny kąt i dowolny odstęp”. Pierwszy zestaw równań oznaczony ■ pokazuje wartości opadu dla zraszaczy, gdy są one ułożone w kwadrat. Następny zestaw oznaczony ▲ pokazuje wartości opadu dla zraszaczy ułożonych na planie trójkąta równobocznego. Jest to równanie „Metoda rozstawu zraszaczy – rozmieszczenie na planie trójkąta równobocznego”.

CO TO JEST NATĘŻENIE OPADÓW?

Gdyby ktoś powiedział, że spotkała go burza, podczas której w ciągu godziny spadło 25 cm wody, to wiedzielibyśmy, jak intensywny to był opad. Jeśli podczas burzy na dany obszar spadnie 25 mm wody w ciągu godziny, to wartość opadu wynosi 25 mm na godzinę. Analogicznie: wartość opadu to „prędkość”, z jaką zraszacz lub układ nawadniania podaje wodę.

ZGODNE TEMPO OPADU

O sekcji lub systemie, w których wszystkie zraszacze mają podobne tempo opadów, mówi się, że ma „zgodne wartości opadu”. W układach o zgodnej wartości opadu występuje mniejsza liczba punktów suchych i mokrych oraz skraca się czas pracy, co prowadzi do mniejszego zużycia wody i zmniejszenia kosztów. Biorąc pod uwagę, że rozstaw zraszaczy, przepływ i kąty zraszania mają wpływ na tempo opadu, ogólna zasada jest następująca: przy podwojeniu kąta zraszania przepływ powinien się również podwoić.

■ Kąt 90° = 0,23 m³/godz.;
3,8 l/min

◐ Kąt 180° = 0,45 m³/godz.;
7,6 l/min

● Kąt 360° = 0,91 m³/godz.;
15,1 l/min

Szybkość przepływu głowic półkolistych musi być dwa razy większa niż szybkość przepływu głowic o zakresie 90 stopni, a głowice dookólne muszą mieć dwa razy większą szybkość przepływu od głowic półkolistych. Na ilustracji ta sama ilość wody jest podawana na każdą ćwiartkę, a zatem opad jest dopasowany.

OBLICZANIE WARTOŚCI OPADU

W zależności od konstrukcji systemu nawadniającego wartości opadów można obliczyć metodą rozstawienia zraszaczy lub metodą całkowitego obszaru.

Metoda rozstawienia zraszaczy (■)

Wartości opadów należy obliczyć oddzielnie dla każdej strefy. Jeśli wszystkie zraszacze w strefie mają taki sam rozstaw, wartość przepływu i kąt pokrycia, można użyć jednego z poniższych wzorów:

Dowolny kąt i dowolny rozstaw (■):

Wartość opadu (cale/h) =	$\frac{\text{Wartość przepływu (GPM) dla dowolnego kąta} \times 34\,650}{\text{Wartość kąta w stopniach} \times \text{rozstaw głowic (stopy)} \times \text{odstęp między rzędami (stopy)}}$
Wartość opadu (mm/h) =	$\frac{\text{Wartość przepływu (m}^3/\text{godz.) dla dowolnego kąta} \times 360\,000}{\text{Wartość kąta w stopniach} \times \text{rozstaw głowic (m)} \times \text{odstęp między rzędami (m)}}$
Wartość opadu (mm/h) =	$\frac{\text{Wartość przepływu (l/min) dla dowolnego kąta} \times 21\,600}{\text{Wartość kąta w stopniach} \times \text{rozstaw głowic (m)} \times \text{odstęp między rzędami (m)}}$

Metoda rozstawienia zraszaczy (▲)

Wartość opadu należy obliczyć oddzielnie dla każdej sekcji. Jeśli wszystkie zraszacze w sekcji mają taki sam rozstaw, wartość przepływu i kąt, można użyć jednego z poniższych wzorów:

Rozmieszczenie na planie trójkąta równobocznego (▲):

Wartość opadu (cale/h) =	$\frac{\text{Wartość przepływu (GPM) dla dowolnego kąta} \times 34\,650}{\text{Wartość kąta w stopniach} \times (\text{rozstaw głowic})^2 \times 0,866}$
Wartość opadu (mm/h) =	$\frac{\text{Wartość przepływu (m}^3/\text{h) dla dowolnego kąta} \times 360\,000}{\text{Wartość kąta w stopniach} \times (\text{rozstaw głowic})^2 \times 0,866}$
Wartość opadu (mm/h) =	$\frac{\text{Wartość przepływu (l/min) dla dowolnego kąta} \times 21\,600}{\text{Wartość kąta w stopniach} \times (\text{rozstaw głowic})^2 \times 0,866}$

Metoda całkowitego obszaru

Wartość opadów dla danego systemu to średnia wartość opadów wszystkich zraszaczy na danym obszarze, niezależnie od rozstawu, wartości przepływu lub kąta każdej głowicy. Metoda całkowitego obszaru oblicza wszystkie przepływy wszystkich głowic w danym obszarze.

Wartość opadu (cale/h) =	$\frac{\text{Przepływ (GPM)} \times 96,25}{\text{Całkowity obszar (stopy)}}$
Wartość opadu (mm/h) =	$\frac{\text{Przepływ (m}^3/\text{godz.)} \times 1000}{\text{Całkowity obszar (m}^2\text{)}}$
Wartość opadu (mm/h) =	$\frac{\text{Przepływ (l/min)} \times 60}{\text{Całkowity obszar (m}^2\text{)}}$

EKWIWALENTY ZBOCZA / NAWADNIANIE

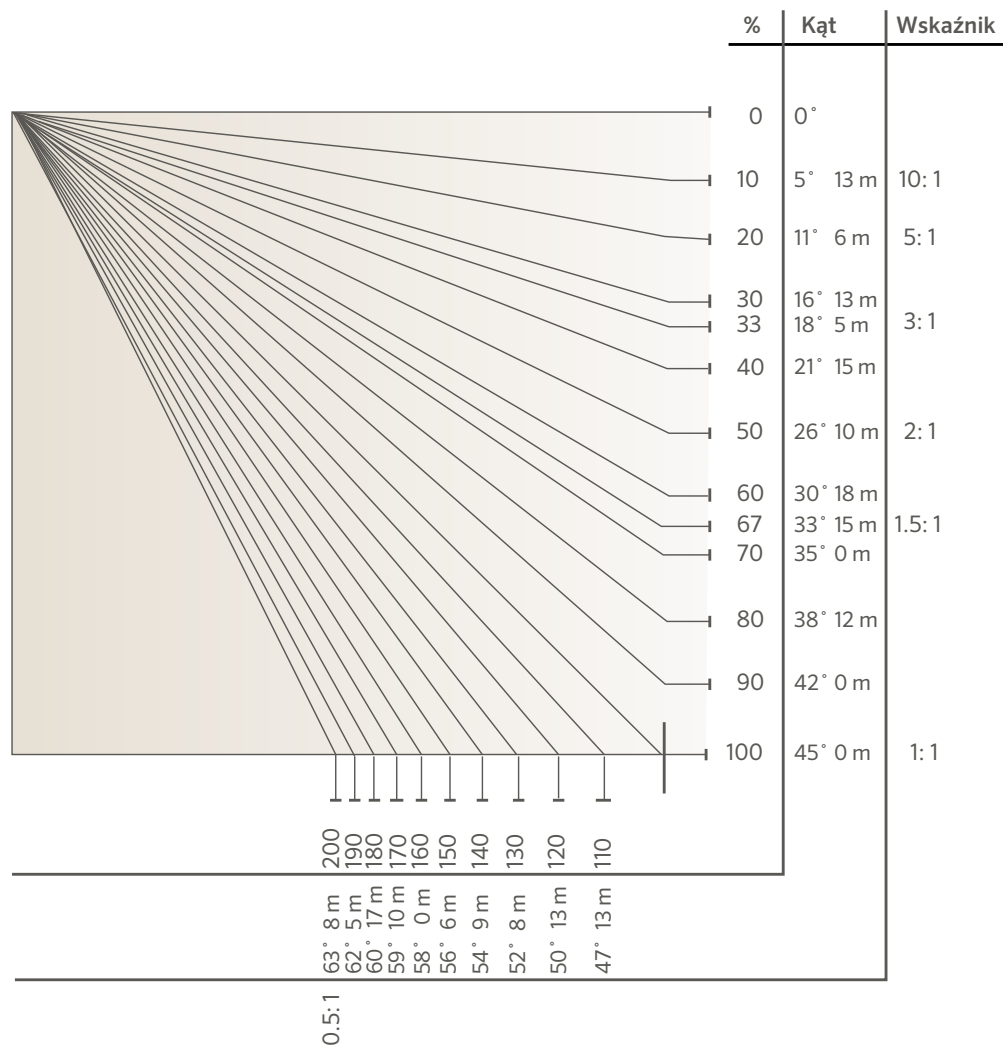

NAWADNIANIE ZBOCZY: Maksymalne opady dla zbroczy w mm/h

Struktura gleby	Nachylenie od 0 do 5%		Nachylenie od 5 do 8%		Nachylenie od 8 do 12%		Nachylenie 12%+	
	Zakryte	Odkryte	Zastłonięty	Odstłonięty	Zastłonięty	Odstłonięty	Zastłonięty	Odstłonięty
Gruboziarniste gleby piaszczyste	51	51	51	38	38	25	25	13
Gruboziarniste gleby piaszczyste na zwartym podglebiu	44	38	32	25	25	19	19	10
Lekkie gliny piaszczyste jednorodne	44	25	32	20	25	15	19	10
Lekkie gliny piaszczyste jednorodne na zwartym podglebiu	32	19	25	13	19	10	13	8
Jednorodne gliny pylaste	25	13	20	10	15	8	10	5
Gliny pylaste na zwartym podglebiu	15	8	13	6	10	4	8	3
Ciężka glina lub glina ilasta	5	4	4	3	3	2	3	2

Uwagi:

Maksymalne wartości opadu wymienione poniżej to wartości sugerowane przez Departament Rolnictwa Stanów Zjednoczonych. Są to wartości średnie i mogą się różnić w zależności od rzeczywistych warunków dotyczących gleby i roślin okrywowych.

WYSOKOŚĆ ROZPYLANIA

Trajektorie i wysokość zraszania strumienia wody wylatującego z dyszy zraszacza dostarczają ważnych informacji podczas projektowania i montażu systemów nawadniających.

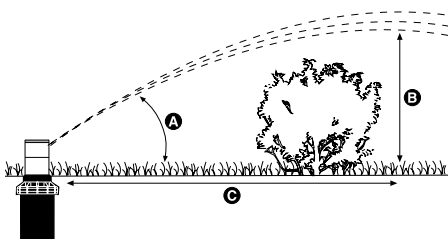

Tabele zawierające dane o trajektorii dysz rotora służą do ustalenia, w jakiej odległości można umieścić zraszacz w stosunku do znajdującego się w terenie obiektu np. ogrodzenia lub żywopłotu, bez komplikowania wzoru rozpylania. Wszystkie informacje podane są przy optymalnym ciśnieniu zraszania.

TABELA WYSOKOŚCI I TRAJEKTORII DYSZY HUNTER

Model	Nr dyszy	Ciężnienie		Stopnie trajektorii	Maks. wysokość zraszania (m)	Odległość od tloka do maksymalnej wysokości strumienia (m)
		bar	kPa			
Dysza MP ROTATOR®	800SR	2,8	280	18	0,5	Zróznicowana
	815	2,8	280	15	0,3	Zróznicowany
	1000	2,8	280	20	0,5	Zróznicowany
	2000	2,8	280	26	1,1	Zróznicowany
	3000	2,8	280	26	2,0	Zróznicowany
	3500	2,8	280	28	2,5	Zróznicowany
	Róg	2,8	280	14	0,4	Zróznicowany
	Pas boczny Lewy pas	2,8	280	16	0,5	Zróznicowany
PGJ/SRM	0,50	2,8	280	10	0,6	1,2
	0,75	2,8	280	10	0,6	1,2
	1,0	2,8	280	10	0,6	2,4
	1,5	2,8	280	10	0,9	3,7
	2,0	2,8	280	15	1,5	4,9
	2,5	2,8	280	12	1,5	6,1
	3,0	2,8	280	15	1,5	6,1
	4,0	2,8	280	15	1,5	6,7
CZERWONE DYSZE PGP®	1,0	3,5	350	26	2,1	6,7
	2,0	3,5	350	26	2,1	6,7
	3,0	3,5	350	26	2,4	7,0
	4,0	3,5	350	26	2,4	7,0
	5,0	3,5	350	27	2,7	7,9
	6,0	3,5	350	27	3,0	8,5
	7,0	3,5	350	26	3,4	9,1
	8,0	3,5	350	26	3,4	9,1
	9,0	3,5	350	27	3,7	9,8
	10,0	4,0	400	25	4,0	9,8
	11,0	4,0	400	25	4,0	11,6
	12,0	4,0	400	25	4,0	12,2
SZARE DYSZE NISKOKĄTOWE PGP	4,0	3,5	350	15	1,5	6,7
	5,0	3,5	350	15	1,2	6,7
	6,0	3,5	350	14	1,2	6,7
	7,0	3,5	350	14	1,2	6,7
	8,0	3,5	350	14	1,5	7,3
	9,0	3,5	350	15	1,5	7,9
NIEBIESKIE DYSZE PGP	1,5	3,0	300	25	2,4	7,0
	2,0	3,0	300	25	2,4	7,0
	2,5	3,0	300	25	2,7	7,9
	3,0	3,0	300	25	3,0	8,5
	4,0	3,0	300	25	3,4	9,1
	5,0	3,0	300	25	3,4	9,1
	6,0	3,8	380	25	3,7	9,8
	8,0	3,8	380	25	4,0	9,8
DYSZE CIEMNONIEBIESKIE PGP ULTRA/1-20	1,0	3,5	350	26	2,4	7,0
	1,5	3,5	350	26	2,4	7,0
	2,0	3,5	350	27	2,7	7,9
	3,0	3,5	350	27	3,0	8,5
	3,5	3,5	350	26	3,4	9,1
	4,0	3,5	350	26	3,4	9,1
	6,0	3,5	350	27	3,7	9,8
	8,0	4,0	400	25	4,0	9,8
DYSZE NIEBIESKIE PGP ULTRA/1-20	1,5	3,0	300	25	2,4	7,0
	2,0	3,0	300	25	2,4	7,0
	2,5	3,0	300	25	2,7	7,9
	3,0	3,0	300	25	3,0	8,5
	4,0	3,0	300	25	3,4	9,1
	5,0	3,0	300	25	3,4	9,1
	6,0	3,8	380	25	3,7	9,8
	8,0	3,8	380	25	4,0	9,8

WYSOKOŚĆ ZRASZANIA

TABELA WYSOKOŚCI I TRAJEKTORII DYSZY HUNTER

Model	Nr dyszy	Ciśnienie		Stopnie trajektorii	Maks. wysokość zraszania (m)	Odległość od głowicy do maksymalnej wysokości strumienia (m)
		bar	kPa			
Szare dysze niskokątowe PGP™ Ultra/I-20	2.0 LA	3,5	350	13	1,5	6,7
	2.5 LA	3,5	350	13	1,2	6,7
	3.5 LA	3,5	350	13	1,2	6,7
	4.5 LA	3,5	350	13	1,2	6,7
PGP Ultra/I-20	0,5	3,5	350	15	1,5	2,4
Czarne dysze o krótkim promieniu	1,0	3,5	350	14	1,8	2,7
	2,0	3,5	350	3	0,3	1,8
Czarne dysze o krótkim promieniu PGP Ultra/I-20	0,75	3,5	350	22	2,1	4,0
	1,5	3,5	350	18	2,1	4,0
	3,0	3,5	350	8	0,3	1,8
PGP Ultra/I-20 Czerwone dysze MPR-25	Q - 90	3,0	300	22	0,9	4,6
	T - 120	3,0	300	21	1,2	4,2
	H - 180	3,0	300	24	1,2	4,2
	F - 360	3,0	300	22	1,2	3,0
PGP Ultra/I-20 Jasnozielone dysze MPR-30	Q - 90	3,0	300	28	1,5	5,4
	T - 120	3,0	300	14	0,9	5,1
	H - 180	3,0	300	16	1,2	4,8
	F - 360	3,0	300	18	0,6	3,9
PGP Ultra/I-20 Jasnobrązowe dysze MPR-35	Q - 90	3,0	300	28	1,8	5,7
	T - 120	3,0	300	28	1,8	5,4
	H - 180	3,0	300	16	1,2	5,1
	F - 360	3,0	300	14	0,9	3,6
I-25	4	3,5	350	25	2,7	6,7
	7	3,5	350	25	3,0	8,5
	8	3,5	350	25	3,4	8,5
	10	4	400	25	3,7	9,1
	13	4	400	25	4,0	9,4
	15	4	400	25	3,7	9,4
	18	4	400	25	4,6	10,4
	20	5	500	25	4,6	10,7
	23	5	500	25	4,9	11,6
	25	5	500	25	4,9	11,6
	28	5	500	25	5,2	12,2
Dysze regulowane I-40/I-50	8	3,5	350	25	3,7	9,8
	10	4,0	400	25	4,3	9,8
	13	4,0	400	25	4,3	10,4
	15	4,0	400	25	4,6	12,8
	23	5,0	500	25	5,2	14,0
I-40/I-50-ON	25	5,0	500	25	5,2	14,6
	15	4,0	400	25	4,6	12,8
	18	4,0	400	25	4,8	13,1
	20	5,0	500	25	5,2	13,7
	23	5,0	500	25	5,2	14,0
	25	5,0	500	25	5,2	14,6
	28	5,0	500	25	5,2	15,2

WYSOKOŚĆ ZRASZANIA

TABELA WYSOKOŚCI I TRAJEKTORII DYSZY HUNTER

Model	Nr dyszy	Ciężnienie		Stopnie trajektorii	Maks. wysokość zraszania (m)	Odległość od tłoka do maksymalnej wysokości strumienia (m)
		bar	kPa			
I-80 oraz I-90 ADV	23	5,5	550	22,5	4,3	11,3
	25	5,5	550	22,5	4,6	12,2
	33	5,5	550	22,5	4,6	12,8
	38	5,5	550	22,5	4,9	14,6
	43	5,5	550	22,5	4,9	14,6
	48	5,5	550	22,5	5,2	16,5
	53	5,5	550	22,5	5,2	17,1
	63	5,5	550	22,5	5,5	19,5
	73	5,5	550	22,5	5,8	20,7
I-80-ON oraz I-90 36V	23	5,5	550	22,5	4,3	12,5
	25	5,5	550	22,5	4,6	14,0
	33	5,5	550	22,5	4,6	14,0
	38	5,5	550	22,5	4,9	15,3
	43	5,5	550	22,5	4,9	16,5
	48	5,5	550	22,5	5,2	17,1
	53	5,5	550	22,5	5,2	17,7
	63	5,5	550	22,5	5,5	18,9
	73	5,5	550	22,5	5,8	20,7

STEROWNIK TERENOWY PILOT-FC – SPECYFIKACJA ELEKTRYCZNA

SPECYFIKACJA ELEKTRYCZNA

Napięcie zasilania

Częstotliwość automatycznego wykrywania (50 lub 60 Hz)

Napięcie nominalne 120 V AC (od 100 do 132 V AC)¹

Napięcie nominalne 230 V AC (od 200 do 260 V AC)¹

Napięcie wyjściowe sekcji: 24 V AC, 1,0 A

DOPUSZCZALNY ZAKRES

Liczba sekcji

80 sekcji

Możliwość jednoczesnego uruchomienia do 20 sekcji

Liczba elektrozaworów w sekcji

Do czterech zraszaczy golfowych z elektrozaworami firmy Hunter o napięciu 24 V AC na jedno wyjście sekcji³

1. Wszystkie sterowniki Pilot-FC są dostarczane z napięciem zasilania ustawionym na 230 V AC, aby zapobiec uszkodzeniom.
2. Jeden zraszacz golfowy z elektrozaworem firmy Hunter o napięciu 24 V AC na sekcję.
3. Podłączenie wielu elektrozaworów do pojedynczej sekcji ogranicza liczbę sekcji, które mogą pracować jednocześnie.

CENTRALA DWUKIERUNKOWA PILOT-DH – SPECYFIKACJA ELEKTRYCZNA

SPECYFIKACJA ELEKTRYCZNA

Napięcie zasilania

Częstotliwość automatycznego wykrywania (50 lub 60 Hz)

Nominalne napięcie automatycznego przełączania 120/230 V AC (od 100 do 277 V AC przy częstotliwości 50/60 Hz)¹

DOPUSZCZALNY ZAKRES

Liczba zintegrowanych modułów dwukierunkowych

Do 999 zintegrowanych modułów dwukierunkowych na jedną centralę Pilot-DH

Do 120 zraszaczy golfowych z elektrozaworami firmy Hunter o napięciu 24 V AC jednocześnie²

Liczba elektrozaworów na zintegrowany moduł dwukierunkowy

Do dwóch zraszaczy golfowych z elektrozaworami firmy Hunter o napięciu 24 V AC na zintegrowany moduł dwukierunkowy³

1. Centrala Pilot-DH automatycznie wykrywa napięcie zasilania i częstotliwość.
2. Zależnie od konfiguracji. Centrala Pilot-DH uruchamia jednocześnie do 30 sekcji na każdy moduł wyjścia.
3. Dwa elektrozawory na moduł dwukierunkowy nie zmniejszają maksymalnej liczby jednocześnie uruchamianych sekcji.

TABELE WYMOGÓW DOTYCZĄCYCH PRĄDU DLA PILOT-FC

WYMOGI DOTYCZĄCE PRĄDU DLA STEROWNIKÓW TERENOWYCH PILOT-FC: napięcie zasilania 230 V AC / 50 Hz, obciążenia od 10 do 40 sekcji oraz opcje komunikacji

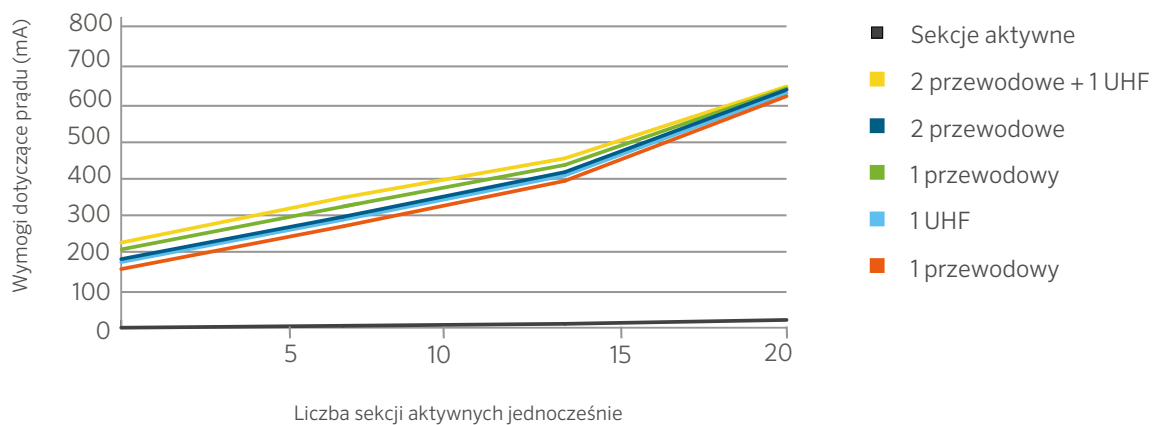

WYMOGI DOTYCZĄCE PRĄDU DLA STEROWNIKÓW TERENOWYCH PILOT-FC: napięcie zasilania 230 V AC / 50 Hz, obciążenia od 50 do 80 sekcji oraz opcje komunikacji

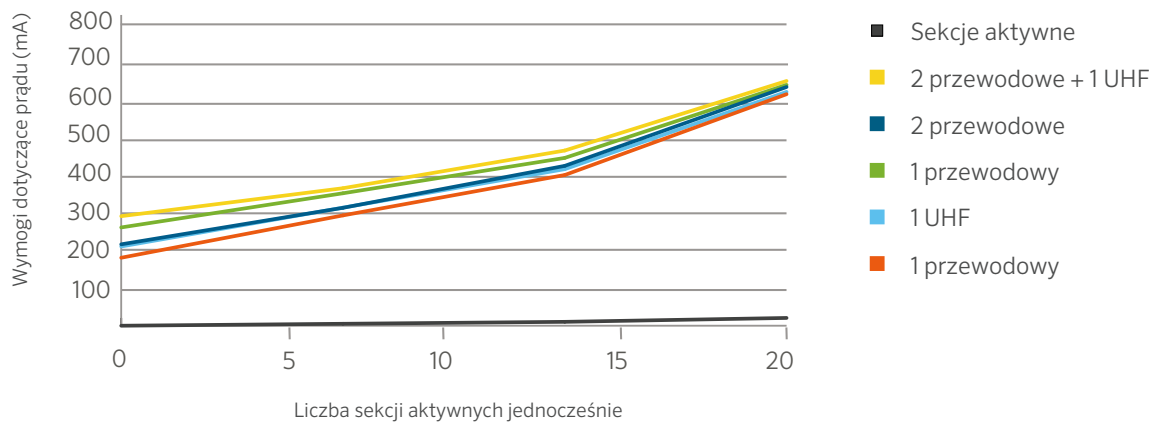

WSPÓŁCZYNNIKI KONWERSJI

WSPÓŁCZYNNIKI KONWERSJI			
Do konwersji	Od	Do:	Pomnożyć przez
Powierzchnia	akry	ft ²	43 560
	akry	m ²	4046,8
	m ²	stopa ²	10 764
	stopa ²	in ²	144
	cal ²	cm ²	6452
	hektary	m ²	10 000
	hektary	akry	2471
Zasilanie	kilowaty	koń mechaniczny	1,341
Przepływ	stopy ³ /min	metry ³ /sekundę	0,0004719
	stopy ³ /s	metry ³ /sekundę	0,02832
	jardy ³ /min	metry ³ /sekundę	0,01274
	galony/min	m ³ /godz.	0,22716
	galony/min	litry/minutę	3,7854
	galony/min	litry/sekundę	0,06309
	m ³ /godz.	litry/minutę	16 645
	m ³ /godz.	litry/sekundę	0,2774
	litry/minutę	litry/sekundę	60
Długość	stopa	cal	12
	cal	centymetr	2,54
	stopa	metr	0,30481
	kilometr	mile	0,6214
	mile	stopa	5280
	mile	metr	1609,34
	milimetr	cal	0,03937
Ciśnienie	PSI	kilopaskale	6,89476
	PSI	bar	0,068948
	bar	kilopaskale	100
	PSI	stopy słupa wody	2,31
Prędkość	stopy/sekundę	metry/sekundę	0,3048
Objętość	ft ³	galon	7,481
	ft ³	litr	28,32
	m ³	ft ³	35,31
	m ³	jard ³	1,3087
	jard ³	ft ³	27
	jard ³	galon	202
	akry/stopy	stopa ³	43 560
	galon	m ³	0,003785
	galon	litr	3,785
	galon angielski	galon	1,833

TABELA STRAT WSKUTEK TARCIA – RURA UPVC KLASY 3 (6 BARÓW)

C = 150 • STRATA CIŚNIENIA (BARY/100 METRÓW)

Rozmiar nominalny Identyfikator rury Śr.zew. rury Grubość ścianki		40 mm 36,4 mm 40 mm 1,8 mm	50 mm 46,4 mm 50 mm 1,8 mm	63 mm 59,2 mm 63 mm 1,9 mm	75 mm 70,6 mm 75 mm 2,2 mm	90 mm 84,6 mm 90 mm 2,7 mm	110 mm 103,6 mm 110 mm 3,2 mm	160 mm 153,2 mm 160 mm 3,4 mm	200 mm 188,2 mm 200 mm 5,9 mm		
Przepływ l/min	Przepływ m ³ /godz.	Prędkość strata m/s barów		Prędkość strata m/s barów		Prędkość strata m/s barów		Prędkość strata m/s barów		Prędkość strata m/s barów	
3,8	0,25										
7,6	0,5										
11,4	0,75										
15,1	1	0,3	0,03								
26,5	1,5	0,4	0,06	0,2	0,02						
34,1	2	0,5	0,09	0,3	0,03						
41,6	2,5	0,7	0,14	0,4	0,04						
49,2	3	0,8	0,20	0,5	0,06						
56,8	3,5	0,9	0,27	0,6	0,08						
68,1	4	1,1	0,34	0,7	0,10						
83,3	5	1,3	0,52	0,8	0,16						
98,4	6	1,6	0,72	1,0	0,22	0,6	0,07	0,4	0,03		
117,3	7	1,9	0,96	1,1	0,30	0,7	0,09	0,5	0,04		
132,5	8	2,1	1,23	1,3	0,38	0,8	0,12	0,6	0,05		
151,4	9	2,4	1,53	1,5	0,47	0,9	0,14	0,6	0,06		
166,6	10	2,7	1,86	1,6	0,57	1,0	0,17	0,7	0,07		
181,7	11			1,8	0,68	1,1	0,21	0,8	0,09	0,5	0,04
200,6	12			2,0	0,8	1,2	0,24	0,9	0,10	0,6	0,04
215,8	13			2,1	0,93	1,3	0,28	0,9	0,12	0,6	0,05
234,7	14			2,3	1,07	1,4	0,33	1,0	0,14	0,7	0,06
249,8	15			2,5	1,21	1,5	0,37	1,1	0,16	0,7	0,06
265,0	16					1,6	0,42	1,1	0,18	0,8	0,07
283,9	17					1,7	0,47	1,2	0,20	0,8	0,08
299,0	18					1,8	0,52	1,3	0,22	0,9	0,09
318,0	19					1,9	0,57	1,3	0,24	0,9	0,10
333,1	20					2,0	0,63	1,4	0,27	1,0	0,11
348,3	21					2,1	0,69	1,5	0,29	1,0	0,12
367,2	22					2,2	0,75	1,6	0,32	1,1	0,13
382,3	23					2,3	0,82	1,6	0,35	1,1	0,14
401,3	24							1,7	0,37	1,2	0,16
416,4	25							1,8	0,40	1,2	0,17
431,5	26							1,8	0,43	1,3	0,18
450,5	27							1,9	0,47	1,3	0,19
465,6	28							2,0	0,50	1,4	0,21
484,5	29							2,1	0,53	1,4	0,22
499,7	30							2,1	0,57	1,5	0,23
583,0	35							1,7	0,31	1,2	0,12
666,2	40							2,0	0,40	1,3	0,15
749,5	45							2,2	0,50	1,5	0,19
832,8	50									1,6	0,23
916,1	55									1,8	0,27
999,3	60									2,0	0,32
1082,6	65									2,1	0,37
1165,9	70									2,3	0,42
1249,2	75									1,1	0,07
1332,5	80									1,2	0,08
1415,7	85									1,3	0,09
1499,0	90									1,4	0,10
1665,6	100									1,5	0,12
1832,1	110									1,7	0,14
1998,7	120									1,8	0,17
2165,3	130									2,0	0,20
2331,8	140									2,1	0,23
2498,4	150									2,3	0,26
										1,0	0,04
										1,1	0,05
										1,2	0,06
										1,3	0,07
										1,4	0,08
										1,5	0,09

Uwagi: w miejscach przewężeń prędkość przekracza 1,5 m/s. Stosować ostrożnie, aby nie dopuścić do uderzeń hydraulicznych.

TABELA STRAT WSKUTEK TARCIA – RURA UPVC KLASY 4 (10 BARÓW)

C = 150 • STRATA CIŚNIENIA (BARY/100 METRÓW)															
Rozmiar nominalny	25 mm	32 mm	40 mm	50 mm	63 mm	75 mm	90 mm	110 mm	160 mm	200 mm					
Identyfikator rury	22 mm	28,4 mm	36,2 mm	45,2 mm	57 mm	67,8 mm	81,4 mm	99,4 mm	144,6 mm	180,8 mm					
Śr. zew. rury	25 mm	32 mm	40 mm	50 mm	63 mm	75 mm	90 mm	110 mm	160 mm	200 mm					
Grubość ścianki	1,5 mm	1,8 mm	1,9 mm	2,4 mm	3,0 mm	3,6 mm	4,3 mm	5,3 mm	7,7 mm	9,6 mm					
Przepływ l/min	Przepływ m ³ /godz.	Prędkość strata m/s	Prędkość strata barów	Prędkość strata m/s	Prędkość strata barów	Prędkość strata m/s	Prędkość strata barów	Prędkość strata m/s	Prędkość strata barów	Prędkość strata m/s	Prędkość strata barów	Prędkość strata m/s	Prędkość strata barów		
3,8	0,25	0,2	0,02												
7,6	0,5	0,4	0,08												
11,4	0,75	0,5	0,18												
15,1	1	0,7	0,30												
26,5	1,5	1,1	0,64	0,7	0,19										
34,1	2	1,5	1,10	0,9	0,32										
41,6	2,5	1,8	1,66	1,1	0,48	0,7	0,15								
49,2	3	2,2	2,33	1,3	0,67	0,8	0,21								
56,8	3,5	2,6	3,10	1,5	0,89	0,9	0,27								
68,1	4			1,8	1,14	1,1	0,35	0,7	0,12						
83,3	5			2,2	1,73	1,3	0,53	0,9	0,18						
98,4	6			2,6	2,42	1,6	0,74	1,0	0,25	0,7	0,08				
117,3	7					1,9	0,99	1,2	0,34	0,8	0,11				
132,5	8					2,2	1,27	1,4	0,43	0,9	0,14				
151,4	9					2,4	1,58	1,6	0,53	1,0	0,17	0,7	0,07		
166,6	10							1,7	0,65	1,1	0,21	0,8	0,09		
181,7	11					1,9	0,77	1,2	0,25	0,8	0,11				
200,6	12					2,1	0,91	1,3	0,29	0,9	0,13				
215,8	13					2,3	1,06	1,4	0,34	1,0	0,15				
234,7	14					2,4	1,21	1,5	0,39	1,1	0,17				
249,8	15					2,6	1,38	1,6	0,44	1,2	0,19				
265,0	16							1,7	0,50	1,2	0,22	0,9	0,09		
283,9	17							1,9	0,56	1,3	0,24	0,9	0,10		
299,0	18							2,0	0,62	1,4	0,27	1,0	0,11		
318,0	19							2,1	0,69	1,5	0,30	1,0	0,12		
333,1	20							2,2	0,76	1,5	0,33	1,1	0,13		
348,3	21							2,3	0,83	1,6	0,36	1,1	0,15		
367,2	22							2,4	0,90	1,7	0,39	1,2	0,16		
382,3	23							2,5	0,98	1,8	0,42	1,2	0,17		
401,3	24									1,8	0,46	1,3	0,19		
416,4	25									1,9	0,49	1,3	0,20		
431,5	26							2,0	0,53	1,4	0,22	0,9	0,08		
450,5	27							2,1	0,57	1,4	0,23	1,0	0,09		
465,6	28							2,2	0,61	1,5	0,25	1,0	0,09		
484,5	29							2,2	0,65	1,5	0,27	1,0	0,10		
499,7	30							2,3	0,69	1,6	0,28	1,1	0,11		
583,0	35									1,9	0,38	1,3	0,14		
666,2	40									2,1	0,48	1,4	0,18		
749,5	45									2,4	0,60	1,6	0,23		
832,8	50											1,8	0,28		
916,1	55											2,0	0,33		
999,3	60											2,1	0,39		
1082,6	65											2,3	0,45		
1165,9	70											2,5	0,51		
1249,2	75											2,7	0,58		
1332,5	80											2,9	0,66		
1415,7	85											3,0	0,74		
1499,0	90											3,2	0,82		
1665,6	100												1,7	0,16	
1832,1	110												1,9	0,19	
1998,7	120												2,0	0,22	
2165,3	130												2,2	0,26	
2331,8	140												2,4	0,30	
2498,4	150												2,5	0,34	
														1,0	0,04
														1,1	0,05
														1,2	0,06
														1,3	0,08
														1,4	0,09
														1,4	0,11
														1,4	0,12
														1,5	0,13
														1,5	0,16
														1,6	0,11
														1,6	0,05
														1,7	0,06
														1,8	0,08
														1,9	0,10
														2,0	0,12
														2,2	0,15
														2,4	0,18
														2,6	0,22
														3,0	0,28
														3,6	0,34

Uwagi: w miejscach zwężeń prędkość przekracza 1,5 m/s. Stosować ostrożnie, aby nie dopuścić do uderzeń hydraulicznych.

TABELA STRAT WSKUTEK TARCIA – RURA UPVC KLASY 5 (16 BARÓW)

C = 150 • STRATA CIŚNIENIA (BARY/100 METRÓW)																				
Rozmiar nominalny	25 mm		32 mm		40 mm		50 mm		63 mm		75 mm		90 mm		110 mm		160 mm		200 mm	
Identyfikator rury	21,2 mm		27,2 mm		34 mm		42,6 mm		53,6 mm		63,8 mm		76,6 mm		93,6 mm		136,2 mm		170,2 mm	
Śr.zew. rury	25 mm		32 mm		40 mm		50 mm		63 mm		75 mm		90 mm		110 mm		160 mm		200 mm	
Grubość ścianki	1,5 mm		1,8 mm		1,9 mm		2,4 mm		3 mm		3,6 mm		4,3 mm		5,3 mm		7,7 mm		14,9 mm	
Przepływ l/min	Przepływ m ³ /godz.	Prędkość m/s	strata barów	Prędkość m/s	strata barów	Prędkość m/s	strata barów	Prędkość m/s	strata barów	Prędkość m/s	strata barów	Prędkość m/s	bary strata	Prędkość m/s	strata barów	Prędkość m/s	strata barów	Prędkość m/s	strata barów	
3,8	0,25	0,2	0,03																	
7,6	0,5	0,4	0,10																	
11,4	0,75	0,6	0,21	0,4	0,06															
15,1	1	0,8	0,36	0,5	0,11	0,3	0,04													
26,5	1,5	1,2	0,77	0,7	0,23	0,5	0,08	0,3	0,03											
34,1	2	1,6	1,32	1,0	0,39	0,6	0,13	0,4	0,04											
41,6	2,5	2,0	1,99	1,2	0,59	0,8	0,20	0,5	0,07											
49,2	3	2,4	2,79	1,4	0,83	0,9	0,28	0,6	0,09											
56,8	3,5			1,7	1,10	1,1	0,37	0,7	0,12											
68,1	4			1,9	1,41	1,2	0,48	0,8	0,16											
83,3	5			2,4	2,13	1,5	0,72	1,0	0,24											
98,4	6					1,8	1,01	1,2	0,34	0,7	0,11									
117,3	7					2,1	1,34	1,4	0,45	0,9	0,15									
132,5	8					2,4	1,72	1,6	0,57	1,0	0,19									
151,4	9							1,8	0,71	1,1	0,23									
166,6	10							1,9	0,87	1,2	0,28									
181,7	11							2,1	1,03	1,4	0,34	1,0	0,14							
200,6	12							2,3	1,21	1,5	0,40	1,0	0,17							
215,8	13									1,6	0,46	1,1	0,20							
234,7	14									1,7	0,53	1,2	0,23							
249,8	15									1,8	0,60	1,3	0,26							
265,0	16							2,0	0,68	1,4	0,29	1,0	0,12							
283,9	17							2,1	0,76	1,5	0,32	1,0	0,13							
299,0	18							2,2	0,84	1,6	0,36	1,1	0,15							
318,0	19							2,3	0,93	1,7	0,40	1,1	0,16							
333,1	20							2,5	1,02	1,7	0,44	1,2	0,18							
348,3	21									1,8	0,48	1,3	0,20							
367,2	22									1,9	0,52	1,3	0,21							
382,3	23									2,0	0,57	1,4	0,23							
401,3	24									2,1	0,61	1,4	0,25	1,0	0,09					
416,4	25									2,2	0,66	1,5	0,27	1,0	0,10					
431,5	26									2,3	0,71	1,6	0,29	1,0	0,11					
450,5	27									2,3	0,76	1,6	0,31	1,1	0,12					
465,6	28									2,4	0,82	1,7	0,33	1,1	0,13					
484,5	29									2,5	0,87	1,7	0,36	1,2	0,13					
499,7	30											1,8	0,38	1,2	0,14					
583,0	35											2,1	0,51	1,4	0,19					
666,2	40											2,4	0,65	1,6	0,24					
749,5	45											2,7	0,81	1,8	0,30					
832,8	50													2,0	0,37	1,0	0,06			
916,1	55													2,2	0,44	1,0	0,07			
999,3	60													2,4	0,52	1,1	0,08			
1082,6	65													2,6	0,60	1,2	0,10			
1165,9	70													2,8	0,69	1,3	0,11			
1249,2	75													3,0	0,78	1,4	0,13			
1332,5	80													3,2	0,88	1,5	0,14			
1415,7	85															1,6	0,16			
1499,0	90															1,7	0,18			
1665,6	100															1,9	0,21	1,2	0,07	
1832,1	110															2,1	0,26	1,3	0,09	
1998,7	120															2,3	0,30	1,5	0,10	
2165,3	130															2,5	0,35	1,6	0,12	
2331,8	140															2,7	0,40	1,7	0,14	
2498,4	150															2,9	0,45	1,8	0,15	

Uwagi: w miejscach zężeń prędkość przekracza 1,5 m/s. Stosować ostrożnie, aby nie dopuścić do uderzeń hydraulicznych.

TABELA STRAT WSKUTEK TARCIA – RURA Z TWORZYWA SZTUCZNEGO IPS PVC SCHEDULE 40

C = 150 • STRATA CIŚNIENIA (BARY/100 METRÓW)													
Rozmiar nominalny		1"	1¼"	1½"	2"	2½"	3"	4"	6"	8"			
Śr.zew. rury		1,315"	1,66"	1,900"	2,375"	2,875"	3,500"	4,500"	6,625"	8,625"			
Śr.wew. rury		1,049"	1,380"	1,610"	2,067"	2,469"	3,068"	4,026"	6,065"	7,981"			
Śr.wew. rury mm		26,64	35,05	40,89	52,50	62,71	77,93	102,26	154,05	202,72			
Grubość ścianki		0,133"	0,140"	0,145"	0,154"	0,203"	0,216"	0,237"	0,280"	0,322"			
Przepływ l/min	Przepływ m³/godz.	Prędkość m/s	strata barów	Prędkość m/s	strata barów	Prędkość m/s	strata barów	Prędkość m/s	strata barów	Prędkość m/s	strata barów	Prędkość m/s	strata barów
3,8	0,25	0,1	0,01										
7,6	0,5	0,2	0,03										
11,4	0,75	0,4	0,07	0,2	0,02								
15,1	1	0,5	0,12	0,3	0,03	0,2	0,01						
26,5	1,5	0,7	0,25	0,4	0,07	0,3	0,03	0,2	0,01				
34,1	2	1,0	0,43	0,6	0,11	0,4	0,05	0,3	0,02				
41,6	2,5	1,2	0,65	0,7	0,17	0,5	0,08	0,3	0,02				
49,2	3	1,5	0,92	0,9	0,24	0,6	0,11	0,4	0,03				
56,8	3,5	1,7	1,22	1,0	0,32	0,7	0,15	0,4	0,04				
68,1	4	2,0	1,56	1,2	0,41	0,8	0,19	0,5	0,06				
83,3	5	2,5	2,36	1,4	0,62	1,1	0,29	0,6	0,09				
98,4	6			1,7	0,87	1,3	0,41	0,8	0,12	0,5	0,05	0,3	0,02
117,3	7			2,0	1,16	1,5	0,55	0,9	0,16	0,6	0,07	0,4	0,02
132,5	8			2,3	1,48	1,7	0,70	1,0	0,21	0,7	0,09	0,5	0,03
151,4	9			2,6	1,84	1,9	0,87	1,2	0,26	0,8	0,11	0,5	0,04
166,6	10			2,9	2,24	2,1	1,06	1,3	0,31	0,9	0,13	0,6	0,05
181,7	11					2,3	1,26	1,4	0,37	1,0	0,16	0,6	0,05
200,6	12					2,5	1,48	1,5	0,44	1,1	0,18	0,7	0,06
215,8	13					2,7	1,72	1,7	0,51	1,2	0,21	0,8	0,07
234,7	14					3,0	1,97	1,8	0,58	1,3	0,25	0,8	0,09
249,8	15					3,2	2,24	1,9	0,66	1,3	0,28	0,9	0,10
265,0	16							2,1	0,75	1,4	0,31	0,9	0,11
283,9	17							2,2	0,84	1,5	0,35	1,0	0,12
299,0	18							2,3	0,93	1,6	0,39	1,0	0,14
318,0	19							2,4	1,03	1,7	0,43	1,1	0,15
333,1	20							2,6	1,13	1,8	0,48	1,2	0,17
348,3	21									1,9	0,52	1,2	0,18
367,2	22									2,0	0,57	1,3	0,20
382,3	23									2,1	0,62	1,3	0,21
401,3	24									2,2	0,67	1,4	0,23
416,4	25									2,2	0,72	1,5	0,25
431,5	26									2,3	0,77	1,5	0,27
450,5	27									2,4	0,83	1,6	0,29
465,6	28											1,6	0,31
484,5	29											1,7	0,33
499,7	30											1,7	0,35
583,0	35									2,0	0,47	1,2	0,12
666,2	40									2,3	0,60	1,4	0,16
749,5	45									2,6	0,74	1,5	0,20
832,8	50									2,9	0,90	1,7	0,24
916,1	55											1,9	0,29
999,3	60											2,0	0,34
1082,6	65											2,2	0,39
1165,9	70											1,0	0,07
1249,2	75											2,4	0,45
1332,5	80											1,0	0,08
1415,7	85											2,5	0,51
1499,0	90											1,1	0,09
1665,6	100											2,7	0,57
1832,1	110											1,2	0,10
1998,7	120											2,9	0,64
2165,3	130											1,3	0,11
2331,8	140											3,0	0,71
2498,4	150											1,3	0,12
												0,8	0,03
												1,5	0,15
												0,9	0,03
												1,6	0,18
												0,9	0,04
												1,8	0,21
												1,0	0,04
												1,9	0,25
												1,1	0,05
												2,1	0,28
												1,2	0,06
												2,1	0,32
												1,3	0,07

Uwagi: w miejscach zwężeń prędkość przekracza 1,5 m/s. Stosować ostrożnie, aby nie dopuścić do uderzeń hydraulicznych.

TABELA STRAT WSKUTEK TARCIA – RURA Z TWORZYWA SZTUCZNEGO IPS PVC SCHEDULE 80

C = 150 • STRATA CIŚNIENIA (BARY/100 METRÓW)

Rozmiar nominalny		1"	1¼"	1½"	2"	2½"	3"	4"	6"	8"		
Śr.zew. rury		1,315"	1,660"	1,900"	2,375"	2,875"	3,500"	4,500"	6,625"	8,625"		
Śr.wew. rury		0,957"	1,278"	1,500"	1,939"	2,323"	2,900"	3,826"	5,761"	7,625"		
Śr.wew. rury mm		24,31	32,46	38,10	49,25	59,00	73,66	97,18	146,33	193,68		
Grubość ścianki		0,179"	0,191"	0,200"	0,218"	0,276"	0,300"	0,337"	0,432"	0,500"		
Przepływ l/min	Przepływ m³/godz.	Prędkość strata		Prędkość strata		Prędkość strata		Prędkość strata		Prędkość strata		
		m/s	barów	m/s	barów	m/s	barów	m/s	barów	m/s	barów	
3,8	0,25	0,1	0,01									
7,6	0,5	0,3	0,05									
11,4	0,75	0,4	0,11	0,3	0,03							
15,1	1	0,6	0,19	0,3	0,05	0,2	0,02					
26,5	1,5	0,9	0,40	0,5	0,10	0,4	0,04	0,2	0,01			
34,1	2	1,2	0,68	0,7	0,17	0,5	0,08	0,3	0,02			
41,6	2,5	1,5	1,02	0,8	0,25	0,6	0,11	0,4	0,03			
49,2	3	1,8	1,43	1,0	0,35	0,7	0,16	0,4	0,05			
56,8	3,5	2,1	1,90	1,2	0,47	0,9	0,21	0,5	0,06			
68,1	4	2,4	2,44	1,3	0,60	1,0	0,27	0,6	0,08			
83,3	5	3,0	3,69	1,7	0,90	1,2	0,41	0,7	0,12			
98,4	6			2,0	1,26	1,5	0,58	0,9	0,17	0,6	0,07	
117,3	7			2,3	1,68	1,7	0,77	1,0	0,22	0,7	0,09	
132,5	8			2,7	2,15	1,9	0,99	1,2	0,28	0,8	0,12	
151,4	9			3,0	2,68	2,2	1,23	1,3	0,35	0,9	0,15	
166,6	10					2,4	1,49	1,5	0,43	1,0	0,18	
181,7	11					2,7	1,78	1,6	0,51	1,1	0,21	
200,6	12					2,9	2,09	1,7	0,60	1,2	0,25	
215,8	13							1,9	0,69	1,3	0,29	
234,7	14							2,0	0,80	1,4	0,33	
249,8	15							2,2	0,91	1,5	0,38	
265,0	16							2,3	1,02	1,6	0,42	
283,9	17							2,5	1,14	1,7	0,47	
299,0	18							2,6	1,27	1,8	0,53	
318,0	19									1,9	0,58	
333,1	20									2,0	0,64	
348,3	21									2,1	0,70	
367,2	22									2,2	0,76	
382,3	23									2,3	0,83	
401,3	24									2,4	0,90	
416,4	25									2,5	0,97	
431,5	26									1,7	0,35	
450,5	27									1,8	0,38	
465,6	28									1,8	0,41	
484,5	29									1,9	0,43	
499,7	30									2,0	0,46	
583,0	35									2,3	0,61	
666,2	40									2,6	0,78	
749,5	45										1,7	0,25
832,8	50										1,9	0,31
916,1	55										2,1	0,37
999,3	60										2,2	0,43
1082,6	65										2,4	0,50
1165,9	70										2,6	0,57
1249,2	75										2,8	0,65
1332,5	80										3,0	0,73
1415,7	85										3,2	0,82
1499,0	90										3,4	0,91
1665,6	100										1,7	0,15
1832,1	110										1,8	0,18
1998,7	120										2,0	0,21
2165,3	130										2,1	0,25
2331,8	140										2,3	0,28
2498,4	150										2,5	0,32
											0,9	0,04
											1,0	0,05
											1,1	0,05
											1,2	0,06
											1,3	0,07
											1,4	0,08

Uwagi: w miejscach zwojów prędkość przekracza 1,5 m/s. Stosować ostrożnie, aby nie dopuścić do uderzeń hydraulicznych.

TABELA STRAT WSKUTEK TARCIA – RURA CIŚNIENIOWA HDPE PE80 SDR 17.6 PN6

C = 140 • STRATA CIŚNIENIA (BARY/100 METRÓW)													
Rozmiar nominalny Śr. wew. rury Gr. ścianki		25 mm 21,40 1,8	32 mm 28,40 1,8	40 mm 35,40 2,3	50 mm 44,20 2,9	63 mm 55,80 3,6	75 mm 66,40 4,3	90 mm 79,80 5,1	110 mm 97,40 6,3	160 mm 141,80 9,1	200 mm 177,20 11,4		
Przepływ l/min	Przepływ m³/godz.	Prędkość m/s	strata barów	Prędkość m/s	strata barów	Prędkość m/s	strata barów	Prędkość m/s	strata barów	Prędkość m/s	strata barów	Prędkość m/s	strata barów
3,8	0,25	0,2	0,03										
7,6	0,5	0,4	0,11										
11,4	0,75	0,6	0,23	0,3	0,06								
15,1	1	0,8	0,40	0,4	0,10	0,3	0,03						
26,5	1,5	1,2	0,84	0,7	0,21	0,4	0,07	0,3	0,02				
34,1	2	1,5	1,43	0,9	0,36	0,6	0,12	0,4	0,04				
41,6	2,5	1,9	2,16	1,1	0,54	0,7	0,19	0,5	0,06				
49,2	3	2,3	3,03	1,3	0,76	0,8	0,26	0,5	0,09				
56,8	3,5	2,7	4,03	1,5	1,01	1,0	0,35	0,6	0,12				
68,1	4	3,1	5,16	1,8	1,30	1,1	0,44	0,7	0,15				
83,3	5			2,2	1,96	1,4	0,67	0,9	0,23				
98,4	6			2,6	2,75	1,7	0,94	1,1	0,32	0,7	0,10	0,5	0,04
117,3	7			3,1	3,66	2,0	1,25	1,3	0,42	0,8	0,14	0,6	0,06
132,5	8			3,5	4,69	2,3	1,60	1,4	0,54	0,9	0,17	0,6	0,07
151,4	9					2,5	2,00	1,6	0,68	1,0	0,22	0,7	0,09
166,6	10					2,8	2,43	1,8	0,82	1,1	0,26	0,8	0,11
181,7	11					2,0	0,98	1,2	0,32	0,9	0,14		
200,6	12					2,2	1,15	1,4	0,37	1,0	0,16		
215,8	13					2,4	1,34	1,5	0,43	1,0	0,18		
234,7	14					2,5	1,53	1,6	0,49	1,1	0,21		
249,8	15					2,7	1,74	1,7	0,56	1,2	0,24		
265,0	16					2,9	1,96	1,8	0,63	1,3	0,27		
283,9	17					3,1	2,20	1,9	0,71	1,4	0,30		
299,0	18					3,3	2,44	2,0	0,79	1,4	0,34		
318,0	19							2,2	0,87	1,5	0,37		
333,1	20							2,3	0,95	1,6	0,41		
348,3	21							2,4	1,04	1,7	0,45	1,2	0,18
367,2	22							2,5	1,14	1,8	0,49	1,2	0,20
382,3	23							2,6	1,24	1,8	0,53	1,3	0,22
401,3	24							2,7	1,34	1,9	0,57	1,3	0,23
416,4	25							3,8	1,44	2,0	0,62	1,4	0,25
431,5	26							2,1	0,67	1,4	0,27	1,0	0,10
450,5	27							2,2	0,71	1,5	0,29	1,0	0,11
465,6	28							2,2	0,76	1,6	0,31	1,0	0,12
484,5	29							2,3	0,81	1,6	0,33	1,1	0,13
499,7	30							2,4	0,87	1,7	0,35	1,1	0,13
583,0	35							2,8	1,15	1,9	0,47	1,3	0,18
666,2	40							3,2	1,48	2,2	0,60	1,5	0,23
749,5	45									2,5	0,75	1,7	0,28
832,8	50									2,8	0,91	1,9	0,35
916,1	55									3,1	1,09	2,1	0,41
999,3	60									3,3	1,28	2,2	0,48
1082,6	65											2,4	0,56
1165,9	70											2,6	0,64
1249,2	75												
1332,5	80												
1415,7	85												
1499,0	90												
1665,6	100											1,8	0,20
1832,1	110											1,9	0,24
1998,7	120											2,1	0,28
2165,3	130											2,3	0,33
2331,8	140												
2498,4	150												

Uwagi: w miejscach zwężeń prędkość przekracza 1,5 m/s. Stosować ostrożnie, aby nie dopuścić do uderzeń hydraulicznych.

TABELA STRAT WSKUTEK TARCIA – RURA CIŚNIENIOWA HDPE PE80 SDR 11 PN10

C = 140 • STRATA CIŚNIENIA (BARY/100 METRÓW)

Rozmiar nominalny Śr. wew. rury Gr. ścianki		25 mm 20,40 2,3	32 mm 26,20 2,9	40 mm 32,60 3,7	50 mm 40,80 4,6	63 mm 51,40 5,8	75 mm 61,40 6,8	90 mm 73,60 8,2	110 mm 90,00 10	160 mm 130,80 14,6	200 mm 163,60 18,2
Przepływ l/min	Przepływ m³/godz.	Prędkość strata m/s barów		Prędkość strata m/s barów		Prędkość strata m/s barów		Prędkość strata m/s barów		Prędkość strata m/s barów	
3,8	0,25	0,2	0,04								
7,6	0,5	0,4	0,14								
11,4	0,75	0,6	0,29	0,4	0,09						
15,1	1	0,8	0,50	0,5	0,15						
26,5	1,5	1,3	1,06	0,8	0,31						
34,1	2	1,7	1,80	1,0	0,53						
41,6	2,5	2,1	2,73	1,3	0,81	0,5	0,09				
49,2	3	2,5	3,82	1,5	1,13	0,6	0,13				
56,8	3,5	3,0	5,08	1,8	1,50	0,7	0,17				
68,1	4			2,1	1,92	0,8	0,22	0,5	0,07		
83,3	5			2,6	2,91	1,1	0,34	0,7	0,11		
98,4	6			3,1	4,08	1,3	0,47	0,8	0,15		
117,3	7			2,3	1,87	1,5	0,63	0,9	0,20		
132,5	8			2,7	2,40	1,7	0,8	1,1	0,26		
151,4	9			3,0	2,98	1,9	1,00	1,2	0,32		
166,6	10					2,1	1,21	1,3	0,39		
181,7	11					2,3	1,45	1,5	0,47	1,0	0,20
200,6	12					2,5	1,70	1,6	0,55	1,1	0,23
215,8	13					2,8	1,97	1,7	0,64	1,2	0,27
234,7	14					3,0	2,27	1,9	0,74	1,3	0,31
249,8	15							2,0	0,84	1,4	0,35
265,0	16					2,1	0,94	1,5	0,40		
283,9	17					2,3	1,05	1,6	0,44	1,1	0,18
299,0	18					2,4	1,17	1,7	0,49	1,2	0,20
318,0	19					2,5	1,30	1,8	0,54	1,2	0,23
333,1	20					2,7	1,42	1,9	0,60	1,3	0,25
348,3	21					2,8	1,56	2,0	0,66	1,4	0,27
367,2	22					2,9	1,70	2,1	0,71	1,4	0,30
382,3	23					3,1	1,84	2,2	0,78	1,5	0,32
401,3	24							2,3	0,84	1,6	0,35
416,4	25							2,3	0,91	1,6	0,37
431,5	26							2,4	0,97	1,7	0,40
450,5	27							2,5	1,04	1,8	0,43
465,6	28							2,6	1,12	1,8	0,46
484,5	29							2,7	1,19	1,9	0,49
499,7	30							2,8	1,27	2,0	0,53
583,0	35							3,3	1,69	2,3	0,70
666,2	40									2,6	0,89
749,5	45									2,9	1,11
832,8	50									3,3	1,35
916,1	55									2,2	0,51
999,3	60									2,4	0,61
1082,6	65									2,6	0,71
1165,9	70									2,8	0,83
1249,2	75									3,1	0,95
1332,5	80									3,3	1,08
1415,7	85									1,6	0,17
1499,0	90									1,7	0,20
1665,6	100									1,8	0,22
1832,1	110									1,9	0,24
1998,7	120									2,1	0,30
2165,3	130									2,3	0,35
2331,8	140									2,5	0,42
2498,4	150									2,7	0,48
										1,7	0,16
										1,8	0,19
										1,8	0,19
										2,0	0,21

Uwagi: w miejscach zwężeń prędkość przekracza 1,5 m/s. Stosować ostrożnie, aby nie dopuścić do uderzeń hydraulicznych.

TABELE STRAT CIŚNIENIA

TABELA PRZYBLIŻONYCH STRAT CIŚNIENIA DLA ZŁĄCZEK RUROWYCH

Złączka stalowa	½"	¾"	1" (25 mm)	1¼" (30 mm)	1½" (40 mm)	2" (50 mm)	2½" (65 mm)	3" (80 mm)	4" (100 mm)	6" (150 mm)	8" (200 mm)
Przelot	0,18	0,24	0,30	0,37	0,46	0,61	0,76	0,91	1,21	1,82	2,40
Złączka prosta	0,30	0,30	4,60	0,60	0,60	0,76	0,91	1,21	1,52	2,13	3,05
Trójkąt, wylot boczny	0,91	1,38	1,50	2,13	2,74	3,35	4,0	4,90	6,1	9,44	12,1
Trójkąt z redukcją do ½"	0,45	0,76	0,91	1,21	1,50	1,82	2,13	2,4	3,65	4,90	6,10
Kolano 90°	0,45	0,76	0,91	1,21	1,50	1,82	2,13	2,4	3,65	4,90	6,10
Kolano 45°	0,22	0,30	0,40	0,52	0,60	0,76	0,91	1,06	1,5	2,28	3,04
Zasuwa na magistrali	2,74	2,74	2,74	2,74	2,74	2,74					
Zasuwa na przyłączy domowym	1,82	1,82	2,13	2,13	2,43	2,43					

Złączka z tworzywa sztucznego IPS lub miedziana	½"	¾"	1" (25 mm)	1¼" (30 mm)	1½" (40 mm)	2" (50 mm)	2½" (65 mm)	3" (80 mm)	4" (100 mm)	6" (150 mm)	8" (200 mm)
Przelot	0,46	0,76	0,91	0,91	1,22	1,82	2,13	2,43	3,35	5,50	7,31
Złączka prosta	0,76	0,91	1,22	1,52	1,83	2,43	2,74	3,35	4,57	6,40	8,53
Trójkąt, wylot boczny	2,13	2,74	3,65	4,57	5,48	7,31	9,14	11,0	13,71	21,33	27,43
Trójkąt z redukcją do ½"	1,06	1,37	1,82	2,43	2,74	3,35	4,26	5,18	7,31	10,36	13,71
Kolano 90°	1,06	1,37	1,82	2,43	2,74	3,35	4,26	5,18	7,31	10,36	13,71
Kolano 34°	0,46	0,60	0,91	1,06	1,22	1,52	2,13	2,44	3,04	4,90	6,10

Uwaga:

Zaleca się stosowanie powyższych tabel tylko w przypadku, gdy zalecane przez producenta wartości strat ciśnienia są niedostępne.

TABELE STRAT CIŚNIENIA DLA AKCESORIÓW

TABELA UTRATY CIŚNIENIA HCV

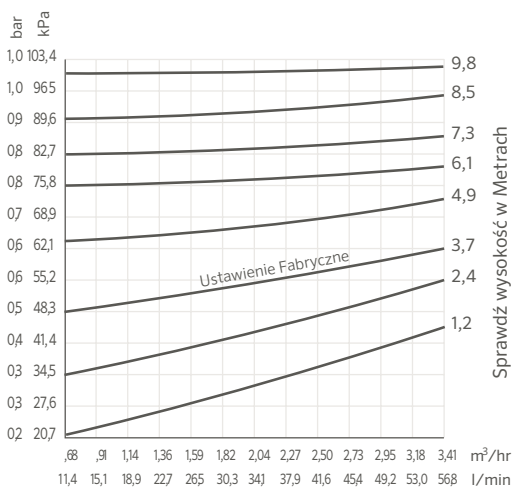

STRATY WSKUTEK TARCIA NA POŁĄCZENIU RUCHOMYM

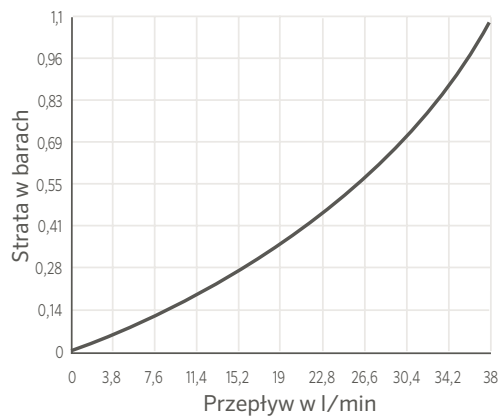

TABELE STRAT CIŚNIENIA

STREFA BTT 1: rozmiar wlotu $\frac{3}{4}$ ", zakres przepływu 3-27 l/min

l/min	Strata wskutek tarcia
3	0,3 (28)
7	0,3 (34)
11	0,4 (41)
15	0,6 (55)
19	0,8 (76)
23	1 (103)
27	1 (138)

Uwaga:

Maksymalny przepływ przy ciśnieniu 3,4 bara (340 kPa)

STREFA BTT 2: rozmiar wlotu $\frac{3}{4}$ ", zakres przepływu 3-27 l/min

l/min	Strata wskutek tarcia
3	0,1 (14)
7	0,2 (21)
11	0,3 (34)
15	0,5 (48)
19	0,7 (69)
23	1 (69)
27	1 (124)

Uwaga:

Maksymalny przepływ przy ciśnieniu 3,4 bara (340 kPa)

Dane pokazują jedną strefę działającą w danym czasie

W przypadku zastosowań wymagających wyższej wydajności i mniejszych strat wskutek tarcia należy skorzystać z zaworów i linii kroplujących Hunter.

PRZEPŁYWOMIERZ HC – tabela straty ciśnienia

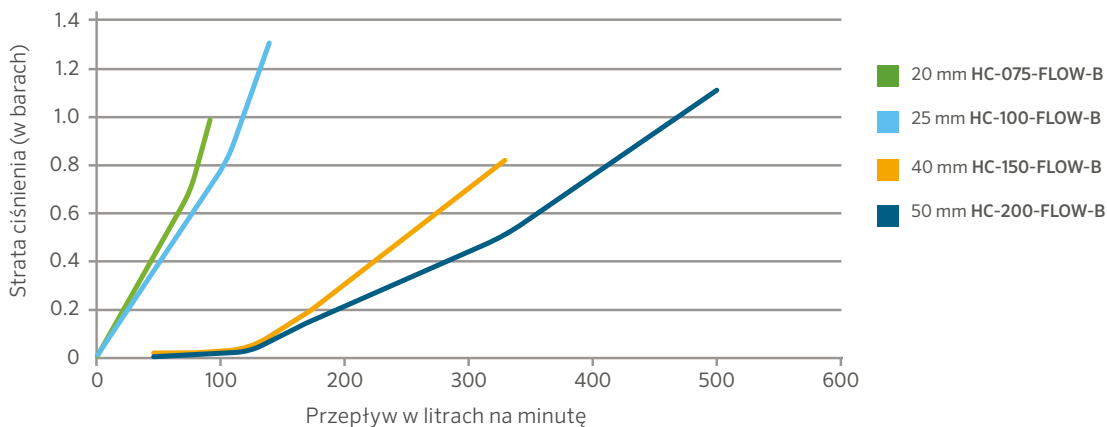

DANE PRZEWODÓW

STANDARDOWA MIEDŹ PODDANA OBRÓBCE W TEMPERATURZE 20°C						
System American Wire Gauge	Miara metryczna (mm ²)	Średnica (mil)	Średnica (mm)	Powierzchnia przekroju (mm ²)	Rezystancja (w omach na mft)	Rezystancja (w omach na km)
1	50	289,3	7,348	42,4	0,924	0,407
2	35	257,6	6,543	33,6	0,156	0,513
3		229,4	5,827	26,7	0,197	0,647
4	25	204,3	5,189	21,1	0,249	0,815
5		181,9	4,62	16,8	0,313	1,028
6	16	162	4,115	13,3	0,395	1,297
7		144,3	3,665	10,6	0,498	1,634
8	10	128,5	3,264	8,36	0,628	2,061
9		114,4	2,906	6,63	0,793	2,6
10	6	101,9	2,588	5,26	0,999	3,277
11		90,7	2,3	4,17	1,26	4,14
12	4	80,8	2,05	3,31	1,59	5,21
13		72	1,83	2,63	2	6,56
14	2,5	64,1	1,63	1,63	2,52	8,28
15		57,1	1,45	1,65	3,18	10,4
16	1,5	50,8	1,29	1,31	4,02	13,2
17		45,3	1,15	1,04	5,05	16,6
18	0,75	40,3	1,02	0,82	6,39	21
19		35,9	0,912	0,65	8,05	26,4
20	0,5	32	0,813	0,52	10,1	33,2

DANE PRZEWODÓW PSR

MAKSYMALNA DŁUGOŚĆ PRZEWODU W JEDNYM KIERUNKU						
Model	0,75 mm ²	1,5 mm ²	2,5 mm ²	4 mm ²	6 mm ²	10 mm ²
PSR-22	74 m	118 m	188 m	298 m	473 m	751 m
PSR-52	41 m	65 m	104 m	165 m	262 m	416 m
PSR-53	41 m	65 m	104 m	165 m	262 m	416 m

WYMIAROWANIE PRZEWODÓW

WYMAGANE INFORMACJE

- 1) Rzeczywista długość przewodu między sterownikami i źródłem zasilania lub sterownikami i elektrozaworami
- 2) Dopuszczalny spadek napięcia wzdłuż obwodu elektrycznego
- 3) Skumulowany przepływ prądu w instalacji elektrycznej sekcji w amperach

REZYSTENCJĘ OBLICZA SIĘ WEDŁUG NASTĘPUJĄCEGO WZORU:

$$R = \frac{1000 \times AVL}{2L \times I}$$

R = Maksymalna dopuszczalna rezystancja przewodu w omach na 1000 metrów długości

AVL = Dopuszczalna strata napięcia

L = Długość przewodu (w jednym kierunku)

I = Początkowy prąd rozruchowy

Dopuszczalna strata napięcia (AVL) na potrzeby wymiarowania przewodu zasilającego sterownika obliczana jest jako różnica między minimalnym napięciem wymaganym przez sterownik, a minimalnym dostępnym napięciem w źródle zasilania.

Dopuszczalna strata napięcia na potrzeby wymiarowania przewodu zaworu obliczana jest jako różnica między napięciem roboczym cewki elektromagnetycznej, a napięciem na wyjściu sterownika. Ta wartość może się różnić w zależności od producenta i w niektórych przypadkach od parametrów linii.

PRZYKŁAD WYMIAROWANIA PRZEWODU ZAWORU

Przykład: odległość od sterownika do zaworu wynosi 600 m. Napięcie na wyjściu sterownika wynosi 24 V. Minimalne napięcie zasilania zaworu wynosi 20 V, a prąd rozruchowy 370 mA (0,37 A).

$$R = \frac{1000 \times 4}{2(600) \times 0,37}$$

$$R = \frac{4000}{444}$$

$$R = 9,01 \text{ om}/1000 \text{ m}$$

Rezystancja przewodu nie może przekraczać 9 omów na 1000 m. Teraz należy przejść do tabeli nr 1 i wybrać odpowiedni rozmiar przewodu. Ponieważ przewód o przekroju 1,5 mm² ma większą rezystancję niż 9 omów na 1000 m, należy wybrać przewód o przekroju 2,5 mm².

Tabela nr 2 ma charakter poglądowy i zawiera sekcję maksymalnych przekrojów przewodów dla danych znajdujących się u dołu tabeli.

TABELA 1 - REZYSTANCJA PRZEWODU MIEDZIANEGO

Rozmiar przewodu (mm ²)	Rezystancja w omach na 1000 m przy temperaturze 20°C
0,5	34,5
1,0	17,2
1,5	11,5
2,5	6,9
4,0	4,3
6,0	2,9

TABELA 2 - DOPUSZCZALNE ODLEGŁOŚCI DLA RÓŻNYCH PRZEKROJÓW PRZEWODÓW*

Przewód uziemiający (mm ²)	Przewód sterujący (mm ²)					
	0,5	1,0	1,5	2,5	4,0	6,0
0,5	157	209	235	261	279	289
1,0	209	314	377	449	503	538
1,5	235	377	470	588	684	754
2,5	261	449	588	783	965	1103
4,0	279	503	684	965	1,257	1,502
6,0	289	538	751	1,103	1,502	1,864

Uwagi:

Maksymalna odległość w jednym kierunku w metrach między sterownikiem a elektrozaworem przy założeniu prądu rozruchowego 370 mA, AVL = 4 wolt, 1 zawór naraz

Tabela 2 dotyczy pojedynczego aktywnego elektrozaworu. Jeśli na tym samym przewodzie działają jednocześnie dwa elektrozawory, odległości przewodów należy zmniejszyć o połowę.

CEWKA BLOKUJĄCA NA PRĄD STAŁY

KLUCZOWE KORZYŚCI

- Kompatybilny ze wszystkimi zaworami nawadniającymi Hunter
- Kompatybilny z systemami NODE, NODE-BT i XC Hybrid
- Zawór bezpieczeństwa zapewnia łatwą obsługę elektromagnesu
- Ręczne sterowanie włączaniem/wyłączaniem poprzez obracanie o ćwierć obrotu

DANE UŻYTKOWE

- Minimalne napięcie otwarcia/robocze: 6 VDC
- Maksymalne zalecane napięcie: 9 VDC
- Nominalna rezystancja cewki: 4,8 oma
- Szerokość impulsu: 250 milisekund
- Przewody: 45 cm, 0,8 mm² czarny/czerwony przewód z certyfikatem UL

Uwaga: informacje na temat długości przewodów można znaleźć na stronach poświęconym sterownikowi

Dane techniczne elektrozaworu AC można znaleźć na stronach poświęconym zaworowi, które zaczynają się na **stronie 89**



Cewka blokująca na prąd stały

(nr części 458200)

Jeden czarny przewód (wspólny) i jeden przewód czerwony (sekcja)

DODATKOWE DANE

TABELA WYMIARÓW PRZEWODÓW

Rozmiar przewodu (mm ²)	25 mm	32 mm	40 mm	50 mm	63 mm	75 mm	90 mm	110 mm	160 mm	Rozmiar przewodu (mm ²)
0,5	20	35	49	80	110	175	-	-	-	0,5
1	16	30	42	67	97	150	-	-	-	1
1,5	10	18	25	40	56	88	120	150	-	1,5
2,5	7	15	20	33	50	75	102	130	-	2,5
4	6	13	16	27	40	63	85	110	-	4
6	4	6	9	16	25	35	50	65	150	6

Uwagi:

Przybliżona liczba przewodów do zainstalowania w kanale kablowym lub w rurce. Maksymalna liczba przewodów w kanale kablowym lub w ostonie izolującej.

TABELA ETP

Klimat*	mm dziennie
Chłodny i wilgotny	Od 2,5 do 3,8
Chłodny i suchy	Od 3,8 do 5,1
Ciepły i wilgotny	Od 3,8 do 5,1
Ciepły i suchy	Od 5,1 do 6,3
Gorący i wilgotny	Od 5,1 do 7,6
Gorący i suchy	Od 7,6 do 11,4

Uwagi:

* Zimne = poniżej 21°C jako średnia temperatura letnia

* Ciepłe = pomiędzy 21°C a 32°C jako średnia temperatura letnia

* Gorące = powyżej 32°C

* Wilgotne = powyżej 50% średniej letniej wilgotności względnej (suche = poniżej 50%)

DEKLARACJA GWARANCYJNA

Produkty systemów nawadniających firmy Hunter do zastosowań przydomowych i komercyjnych

Hunter Industries Incorporated ("Hunter") gwarantuje, że następujące produkty będą wolne od wad materiałowych i produkcyjnych w warunkach normalnego użytkowania przez czas określony poniżej licząc od daty produkcji:

JEDEN ROK	ROTORY	SRM	MICRO	Mikrozraszacze, złączki PLD, adaptory sztywne, zawory odpowietrzające RZB
DWA LATA	ROTORY	PGP-ADJ, PGJ, HCV	STEROWNIKI	ACC (starszy model), BTT, Eco Logic, HC, HCC, HPC, I-Core/DUAL Families (starszy model), NODE, NODE-BT, Pro-C Families, Pro-HC, PSR, ROAM, X2, X-Core, XC Hybrid, WAND
	ZRASZACZE	Seria PS Ultra, SJ, FlexSG, seria HSBE	CZUJNIKI	Przeptywomierz HC (przewodowy i bezprzewodowy)
	DYSZE	Dysze zraszaczy, PCN, PCB, AFB, MSBN	MICRO	ACZ, PCZ, RZWS, punktowe emiterzy kropłowe, rury, emiterzy wieloprzyłączeniowe, adaptory IH, MLD, Eco-Indicator, skrzynka uniwersalna, regulatory Senninger, złączki PLD-LOC
	ZAWORY	Seria PGV	NARZĘDZIA	SpotShot
	CENTRALNY SYSTEM STEROWANIA	Produkty układu sterowania centralnego IMMS (starszy model), A2C-WIFI, A2C-LAN, A2C-CELL-E, WIFIKIT, LANKIT, CELLKIT		
TRZY LATA	STEROWNIKI	ROAM XL, system dekoderek EZ, EZ-DT	DYSZA MP ROTATOR	Wszystkie
PIĘĆ LAT	ROTORY	Serie PGP Ultra, I-20, I-25, I-40, I-50, I-80 oraz I-90	STEROWNIKI	Dekodery ACC2, ICC2, ICD, ICD-HP
	ZRASZACZE	Pro-Spray, Pro-Spray PRS30 oraz Pro-Spray PRS40	CZUJNIKI	Czujniki typu Klik, Flow-Sync, MWS, Solar Sync, bezprzewodowy czujnik przepływu
	ZAWORY	HQ, ICV, IBV	MICRO	ICZ, PLD, HDL, HDL-COP**, Eco-Mat, Eco-Wrap

Produkty systemów nawadniania Hunter Golf i ST*

Firma Hunter bezwarunkowo naprawi, wymieni lub odkupi, według własnego uznania, każdy wadliwy element produktu Golf lub ST wymieniony poniżej w kategoriach, z przedpłaconą przesyłką zwrotną, w okresie:

JEDEN ROK	POŁA GOLFOWE STEROWNIKI	Centrum sterowania Pilot – oprogramowanie, Pilot-FC, Pilot-FI, Pilot Hub
TRZY LATA	ROTORY DLA PÓL GOLFOWYCH	Serie TTS-800, G-800, G-900, B
	DWUKIERUNKOWE MODUŁY GOLFOWE	Pilot 100, Pilot 200, Pilot 400, Pilot 600
PIĘĆ LAT	ROTORY DLA PÓL GOLFOWYCH	Gwarancja komponentu zraszacza do nawadniania pól golfowych zostanie przedłużona do 5 lat przy jednoczesnym zakupie złącza przegubowego HSJ od autoryzowanego dystrybutora Hunter Golf.
	POŁĄCZENIA RUCHOME	HSJ-0, HSJ-1, HSJ-2, HSJ-3
	ROTORY ST	ST-90, STG-900, ST-1200, ST-1600, ST-1700
	AKCESORIA ST	Wszystkie modele zaczynające się od „ST”
	KOMPUTER, DRUKARKA I AKCESORIA, RADIO DO KONSERWACJI I BATERIA	Zgodnie z gwarancją producenta na sprzęt (brak gwarancji HUNTER).

* Gwarancja obejmuje naprawę, wymianę lub odkupienie poszczególnych wadliwych komponentów lub zespołów wbudowanych w produkt. Gwarancja nie pozwala na zwrot kompletnych produktów końcowych bez uprzedniego uzyskania zgody dyrektora ds. produktów firmy Hunter.

W przypadku zastosowania produktów do celów rolniczych firma Hunter ogranicza gwarancję zraszaczy, rotatorów i wirników na okres jednego (1) roku od oryginalnej daty produkcji. Niniejsze ograniczenie dla produktów stosowanych w rolnictwie zastępuje wszelkie inne gwarancje wyraźne lub dorozumiane.

** Chociaż zastosowanie miedzi nie eliminuje całkowicie ryzyka wrastania korzeni, wykazano, że w połączeniu z odpowiednim harmonogramem nawadniania pomaga temu zapobiegać.

Hunter[®] | *Built on Innovation*[®]

Deklaracja gwarancyjna, ciąg dalszy

Jeżeli wada produktu Hunter zostanie wykryta w trakcie okresu gwarancyjnego, Hunter naprawi lub wymieni, według własnego uznania, produkt lub wadliwą część. Niniejsza gwarancja nie obejmuje napraw, regulacji lub wymiany produktu lub elementu produktu Hunter, jeżeli jego wada została spowodowana niewłaściwym użytkowaniem, zaniedbaniem, przeróbką, modyfikacją, ingerowaniem oraz niewłaściwą instalacją i/lub konserwacją produktu. Niniejsza gwarancja ma zastosowanie wyłącznie wtedy, gdy produkt Hunter został zainstalowany przez uprawnionego instalatora. Jeżeli wada produktu Hunter ujawni się w okresie gwarancyjnym, skontaktuj się ze swoim lokalnym autoryzowanym dystrybutorem Hunter.

Gwarancja Hunter obejmuje wyłącznie produkty zainstalowane jako przeznaczone i stosowane do celów nawadniania. Gwarancja Hunter ogranicza się do wad w materiałach i wykonaniu wykrytych w okresie gwarancyjnym i nie obejmuje sytuacji, w których produkt został niewłaściwie dobrany, zainstalowany, użytkowany, konserwowany, zastosowany, nadużywany, podłączony do zasilania lub uziemienia, serwisowany przez inne osoby niż uprawnieni przedstawiciele Hunter, użytkowany w innych warunkach niż te, do których został zaprojektowany lub w systemach wykorzystujących wodę zawierającą chemikalia powodujące korozję, elektrolity, piasek, brud, osad, rdzę lub czynniki w jakikolwiek inny sposób atakujące lub rozkładające plastik. Gwarancja Hunter nie obejmuje wad elementów spowodowanych uderzeniem pioruna, przepięciami zasilania elektroenergetycznego lub nieuzasadnionymi brakami zasilania. Jeżeli produkty zostaną odkupione, obowiązuje cena dystrybutora w chwili ich zwrotu.

Obowiązek firmy Hunter w zakresie naprawy, wymiany lub odkupienia produktów lub elementów produktów jak określono powyżej, jest wyłączną gwarancją udzielaną przez Hunter. Nie istnieją żadne inne gwarancje, wyraźne ani dorozumiane, włączając gwarancje przydatności handlowej i gwarancje przydatności do użycia do określonych celów. Hunter nie będzie ponosić odpowiedzialności wobec dystrybutora, ani żadnej innej strony w ramach odpowiedzialności obiektywnej, deliktowej, umownej ani żadnej innej za jakiegokolwiek szkody spowodowane lub dochodzone roszczenia z tytułu tych szkód wynikające z projektu lub wad produktów Hunter, jak również jakichkolwiek umyślnych, przypadkowych lub następczych bez względu na ich charakter.

Jeśli dotyczy, oświadczenie gwarancyjne firmy Hunter jest zgodne z przepisami lokalnymi.

W przypadku jakichkolwiek pytań dotyczących gwarancji lub jej zastosowania prosimy wysłać wiadomość e-mail na adres: support@hunterindustries.com.

DEKLARACJA HOMOLOGACJI ASAE

Hunter Industries Incorporated potwierdza, że wartości ciśnienia, przepływu oraz promienia dla tych produktów zostały ustalone i wymienione zgodnie z normą ASAE S398.1, Procedura testowania tryskaczy i raportowania osiągnięć oraz, że w chwili publikacji były one reprezentatywne dla osiągnięć tryskaczy produkcyjnych. Rzeczywiste osiągi produktów mogą być różne od podanych w specyfikacjach na skutek zmian w procesie produkcyjnym i wyboru próbek. Wszystkie pozostałe specyfikacje stanowią jedynie zalecenie Hunter Industries Incorporated.

Hunter®

Pomagamy klientom odnieść sukces i to stanowi bodziec w naszej pracy. Nasza pasja do wprowadzania innowacji oraz opracowywania nowych konstrukcji jest widoczna we wszystkim, co robimy. Chcemy też zapewniać klientom wyjątkowe wsparcie. Mamy nadzieję, że to właśnie pozwoli nam utrzymać Cię w gronie klientów firmy Hunter przez długie lata.



Gregory R. Hunter, Dyrektor generalny Hunter Industries



Gene Smith, prezes, Landscape Irrigation and Outdoor Lighting

Strona internetowa hunterindustries.com | Obsługa klienta +1-760-752-6037 | Pomoc techniczna +1-760-591-7383

CENTRALA W USA

1940 Diamond Street
San Marcos, CA 92078, USA
TEL.: +1-760-744-5240

MEKSYK

Certyfikat ISO 9001:2015
Calle Nordika #8615
Colonia la Joya
Parque Industrial Nordika
Tijuana, B.C., Mexico CP 22640
TEL.: +011-52-664-903-1382

EUROPA

Avenida. Diagonal 523, 5o-2a
Edificio Atalaya
08029 Barcelona, Spain
TEL.: +34 934-948-881

AUSTRALIA

Suite 7, 202 Ferntree Gully Road
Notting Hill, VIC 3168, Australia
TEL.: +61 3 9562-9918

BLISKI WSCHÓD

P.O. Box 2370
Amman, 11941, Jordania
TEL.: +962 6-5152882
FAKS: +962 6-5152992

CHINY

B1618, Huibin Plaza
No. 8, Beichen Dong Street
Beijing 100101, China
TEL./FAKS: +86 10-84975146

FSC